

Geti

Digitális ultrahangos tisztító GUC 851

No. 06424405



Felhasználói útmutató

A kézikönyvet gondosan át kell nézni, mielőtt elkezdené használni a készüléket.
A figyelmeztetéseket gondosan be kell tartani. Kérjük, kövesse a kezelési útmutatót.
Tartsa meg a kézikönyvet a jövőbeli betekintés érdekében.

Index

Fejezet	Oldal
Tulajdonságok.....	2
Biztonsági óvintézkedések.....	3
Ultrahangos tisztításra nem alkalmas tételek.....	4
Különböző hullámminták a különböző hatékonyságú tisztításhoz.....	4
Termékszerkezet és tartozékok.....	5
Alkalmazások és időzítő beállítások.....	6
Használati utasítás.....	7
Opcionális tartozékok használata.....	8
Gyakori tisztítási módszerek.....	9
Karbantartás és tárolás.....	10
Műszaki specifikációk.....	11

Tulajdonságok

1. Nagy tartály nagy tisztítási hatékonysággal

Legnagyobb tartály a legnagyobb teljesítményű személyi ultrahangos tisztítóink közül

2. Nagy teljesítményű átalakító

Vastagabb jelátalakító az erősebb ultrahangos teljesítmény előállításához

3. Teljes hullámú áramkör

A tisztítás hatékonysága 2-3-szor nagyobb, mint a félhullámú áramköröké.

4. 2 színű LED kijelző

Világosabb kijelző, könnyebben olvasható

5. Digitális időzítő 5 beállítással

Alkalmas különböző alkalmazásokhoz

HASZNÁLJON CSAPVIZET. VEGYSZERES OLDATOKRA A LEGTÖBB ESETBEN NINCS SZÜKSÉG.

Az ultrahangos tisztítás alapelvei

A folyadék belsejében a nagyfrekvenciás rezgés hatására több millió apró légbuborék keletkezik. A légbuborékok kipukkadnak a folyadék belsejében.



- A tisztított vagy desztillált víz ugyanolyan tisztító hatással bír, mint a normál csapvíz az ultrahangos tisztításhoz. Ezért elegendő a csapvíz használata.
- Ezüst- vagy réztárgyak tisztításakor, ha az oxidáció miatt a tárgyak besötétedtek, az oxidáció eltávolításához speciális oldatokat kell a vízhez adni.

Először olvassa el a kézikönyvet

A kézikönyvet gondosan át kell olvasni, mielőtt elkezdené használni a készüléket. A figyelmeztetéseket gondosan be kell tartani. Kérjük, kövesse a kezelési útmutatót a műveletekhez.

Biztonsági óvintézkedések



TARTSA TÁVOL A GYEREKEKTŐL!

- Ez a készülék nem használható korlátozott fizikai, érzékszervi vagy fémes képességekkel rendelkező, illetve tapasztalat és/vagy ismeretekkel nem rendelkező személyek által, beleértve a gyermekeket is, kivéve, ha olyan személy felügyeli őket, aki felelős a biztonságukért, vagy aki a készülék használatára vonatkozó képzésben részesült.
- Kérjük, az ultrahangos tisztítót olyan helyen tárolja, ahol gyermekek számára nem elérhető.
- Gyermeveszély! Fulladásveszély! A csomagolóanyagot tartsa távol a gyermekektől.



AZ ÉLETVESZÉLYES ÁRAMÜTÉS ELKERÜLÉSE ÉRDEKÉBEN TARTSA BE A KÖVETKEZŐKET:

- **Áramütés veszélye!** Ne használja fürdés közben. Soha ne merítse a készüléket a tápkábelt vízbe vagy más folyadékba.
- **Áramütés veszélye!** Soha ne érintse nedves kézzel a hálózati csatlakozót, különösen a csatlakozó behelyezésekor vagy v i s z a h e l y e z é s e k o r .
- Ha a készülék működés közben vízbe esett, ne érintse meg a készüléket. Először húzza ki a hálózati dugót a konnektorból.
- **Áramütés veszélye!** Ne permetezzen vizet vagy folyadékot a készülékre.
- Soha ne működtesse a készüléket felügyelet nélkül.
- Kövesse a kézikönyvet a készülék működtetéséhez.
- Ne használjon a gyártó által nem jóváhagyott alkatrészeket.
- Amikor a tápkábelt kihúzza a konnektorból, ne a kábelt, hanem a hálózati dugót fogja meg.
- A tápkábel sérülésektől való megóvása érdekében ne hagyja, hogy olyan tárgyakra, mint például egy szekrényajtó vagy egy székláb, beleakadjon. Ne húzza át forró felületen.
- Ha a hálózati csatlakozó, a kábel, a készülékház vagy a készülék egyéb részei sérültek, ne használja a készüléket.
- Ne szerelje szét a készüléket, kivéve szakemberek által.
- Ha a készülék megsérült, nem működik, vagy vízbe esett, vigye el egy szakképzett szervizbe.
- Húzza ki a hálózati csatlakozót a konnektorból:
 - meghibásodás esetén
 - a készülék tisztítása előtt
 - ha a készüléket hosszabb ideig nem fogják használni
 - minden használat után (ajánlott)
- A legfeljebb 30 mA névleges kioldási árammal rendelkező földzárlat-megszakító beszerelése további védelmet nyújt az áramütés ellen. A beszerelést csak képzett villanyszerelő végezheti.



A TŰZVESZÉLY MEGELŐZÉSE ÉRDEKÉBEN KÉRJÜK, TARTSA BE A KÖVETKEZŐKET:

- Soha ne zárja el a készülék szellőzőnyílásait. Tartsa a szellőzőnyílásokat szőszöktől, hajszálaktól és egyéb anyagoktól mentesen.
- Ne helyezze a készüléket puha felületre, például ágyra vagy kanapéra, ahol a szellőzőnyílások elzáródhatnak.
- Tartsa be az előző szakaszban szereplő egyéb figyelmeztetéseket.



EGYÉB ÉSZREVÉTELEK:

- Ne működtesse a terméket a tartály vízzel való feltöltése nélkül.
- Ne csatlakoztassa a tápkábelt, mielőtt vizet töltene a tartályba. Ne töltse a tartályt a Max vonal fölé, hogy elkerülje a túlsordulást.
- Ne használjon a gyártó vagy a szállító által nem ajánlott, csiszolóanyagokat vagy erősen maró kémiai oldatokat tartalmazó oldatokat.
- A készüléket száraz és sík felületre kell helyezni a működéshez.
- Ha a készüléket erős elektromágneses interferencia éri, előfordulhat, hogy meghibásodik, leáll vagy elveszíti a vezérlőfunkciókat. Ha ez történik, húzza ki a hálózati kábelt, majd dugja be újra a készüléket, hogy újraindítsa a készüléket.

Ultrahangos tisztításra nem alkalmas tételek

Puha ékszerek: Gyöngyök, smaragd, elefántcsont, korall, achát, tengeri teknősök páncélja stb.	Ezek az elemek nem kemények, ezért a tisztítás során karcolások keletkezhetnek.
Hegesztett, lemezelt és ragasztott elemek: Hegesztett vagy lemezelt fémtárgyak, ragasztott tárgyak	Az ultrahangos tisztítás megnövelheti a hézagokat a hegesztett kötések, a bevonatolt bevonatok vagy a ragasztott elemek belsejében, és s z a k a d á s t okozhat.
Órák: Kivéve az 50 m (150 láb) feletti mélységmérővel rendelkező búvárórákat.	Az ultrahanghullámok erős behatolási képessége miatt víz kerülhet az órákba, ha azok nem igazán vízállóak. Ha nem biztos benne, elővigyázatosságból használja a mellékelt óraállványt.
Mások: Fa, bevonatos üveg, kerámia, fényképezőgép szűrők már meglévő repedésekkel	Az ultrahangos tisztítás megnövelheti az üvegeken, kerámiákon és üvegeken a bevonatban előzetesen meglévő repedéseket. Ha a tárgyagnak nincsenek előzetesen meglévő repedései, akkor rendben van.

Különböző hullámminták a különböző hatékonyságú tisztításhoz

Hullámminta

Teljes hullámú
áramkör a GUC
851-ben

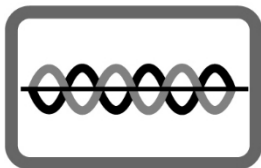

Teljes hullámú
áramkör

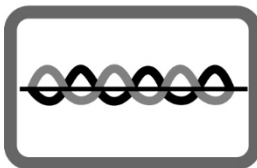

Félhullámú áramkörök más
személyi modellekben

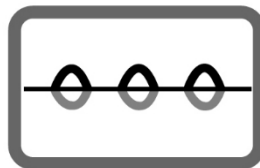

(3 perc alatt megtisztított szabványos próbatestek, a megtisztított területek hozzávetőlegesen feltüntetve):

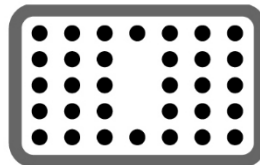
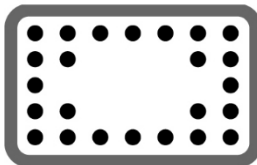
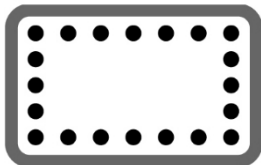

Tisztító hatás



Nagyon hatékony

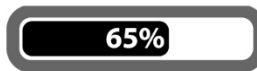

tisztításEffektív



tisztításVagy kevésbé hatékony tisztítás

A GUC 851 professzionális minőségű, teljes hullámú áramkört használ. Ha a készüléket üres tartályban kapcsolják be, az ultrahangos energia nem jut ki a közegen (víz vagy oldat) keresztül. A teljesítmény azonnal 80 W-ra ugorhat, a tartály felforrósodik, és a NYÁK 20 másodperc után megsérülhet. Ezért ezt a készüléket nem szabad

üres állapotban bekapcsolni.

Termékszerkezet és tartozékok

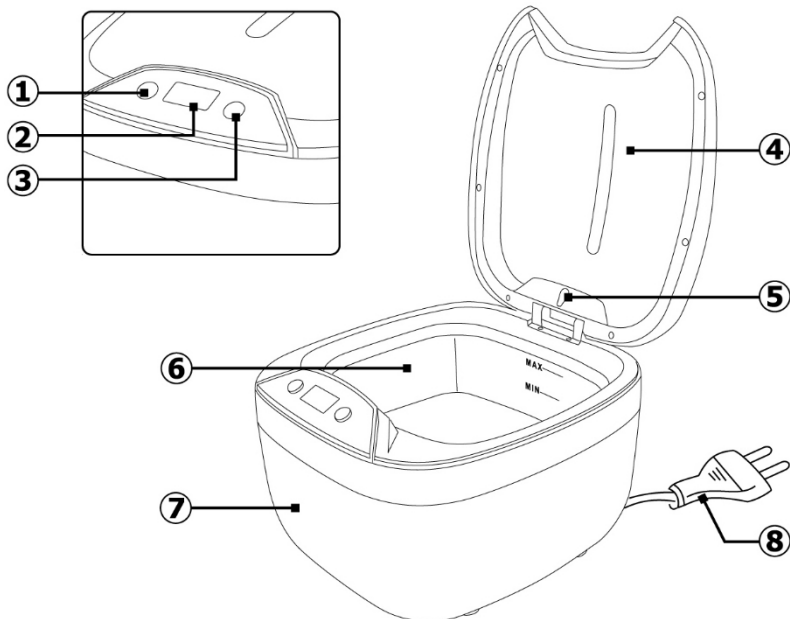

1. Be/Ki gomb
4. Nézet ablak

2. Idő kijelző
5. Kék LED

3. SET gomb
6. Rozsdamentes acél
tartály

7. Lakhatás

8. Hálózati kábel

Választható tartozékok

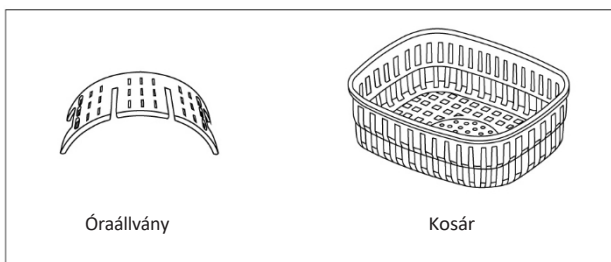

Megjegyzés:

Fém és éles tárgyakat csak műanyag kosárban szabad tisztítani, és nem szabad a felülethez érni, különben a kád felülete megsérül, és a tisztítószér is károsodik.

Alkalmazások és időzítő beállítások

 <p>180 s (3 perc)</p> <p>1</p> <p>Alapértelmezett idő normál tisztításhoz</p>	 <p>300 s (5 perc)</p> <p>2</p> <p>Több tárgy együttes tisztításához ajánlott</p>	 <p>480 s (8 perc)</p> <p>3</p> <p>Ajánlott zsíros tárgyakhoz napszemüvegek és többszörös tételek</p>	 <p>090 s (1,5 perc)</p> <p>4</p> <p>Dioptriás vagy</p>	 <p>600 s (10 perc)</p> <p>5</p> <p>Ajánlott erősen szennyezett és több tárgyat tartalmazó tárgyakhoz.</p>
---	--	--	--	---



Ékszerek

Arany, ezüst, tömör fém ékszerek, például nyakláncok, gyűrűk, fülbevalók, karkötők stb.

1 2 3 4 5



Órák

Óraszalagok, vízálló karórák stb.

1 2 3 4 5



Tisztálkodási cikkek

Elektromos fogkefék, elektromos borotvafejek, borotvák, műfogsorok, fésűk stb.

1 2 3 4 5



Szemüvegek

Szemüvegek, napszemüvegek stb.

1 2 3 4 5

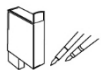

Irodai berendezések

Nyomtatófejek, töltőtollak, gumibélyegzők stb.

1 2 3 4 5



Fém tárgyak

Ezüstszerszözök, csapágyak, fogaskerekek, szelepek, fűvókák, apró fém alkatrészek, érmék, fémjelvények stb.

1 2 3 4 5

Megjegyzés: A hosszú üzemidő miatt bizonyos elemek, például a szemüveg csavarjai meglazulhatnak.

Működési utasítások



Nyissa ki a fedelet, helyezze a tisztítandó tárgyat a kosárba, majd a rozsdamentes acéltartálya.



Töltse fel a tartályt csapvízzel.
A folyadéknak el kell fednie a tisztítandó tárgyat, de nem haladhatja meg a "MAX" vonalat.

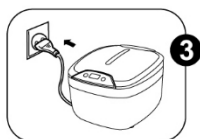

Csukja be a fedelet, és csatlakoztassa a tápkábelt.
- 180 jelenik meg a kijelzőablakban
- ez az alapértelmezett idő, és a normál tisztításhoz megfelelő.

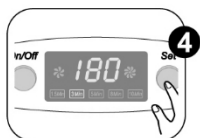

Válassza ki a kívánt időbeállítást a SET gomb megnyomásával:

→180s →300s →480s →600s →90s

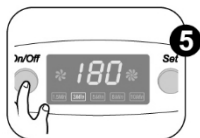

Nyomja meg a Be/Ki gombot a tisztítási folyamat elindításához. A kék LED világít, és az időzítő elkezd visszaszámolni nulláig.

Megjegyzés: Zúgó hangot fog hallani, ami normális.



Amikor az időzítő visszaszámlál nulláig, a tisztítási folyamat automatikusan leáll, és a kijelzőn megjelenik a 000-es érték.



Ha a folyamatot idő előtt le kell zárni, nyomja meg a Be/Ki gombot. Ha meg kell ismételni a ciklust, vagy növelni kell az időt, nyomja meg a SET gombot a kívánt idő kiválasztásához, majd nyomja meg újra a On/Off gombot az újraindításhoz.



Fontos: A hosszú ciklusidő a készülék belsejében hőfelhalmozódást és a víz hőmérsékletének emelkedését okozza. Ne használja a készüléket 20 percnél hosszabb ideig folyamatosan. Tartson 10 perc szünetet a készülék élettartamának meghosszabbítása érdekében.



Ha a tisztítás befejeződött, nyissa ki a fedelet, vegye ki az elemeket.



Ürítse ki a tartályt úgy, hogy a vizet a készüléken lévő nyíllal jelzett irányba önti ki. Kerülje a kiöntést az elülső részre, ahol a kezelőpanel található. Törölje tisztára a tartályt, és húzza ki a hálózati csatlakozót.

Megjegyzés: A maradványok felhalmozódásának elkerülése érdekében mindig ürítse ki a tartályt, és törölje tisztára. Javasoljuk, hogy minden alkalommal friss vizet használjon.

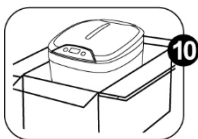

Tárolja a készüléket hűvös és száraz helyen.

Opcionális tartozékok használata



Kosár

Használja a kosarat kis és kényes tárgyak tisztítására. Több és kényes tárgy tisztítása esetén ügyeljen arra, hogy a tárgyak ne érjenek e g y m á s h o z .

Megjegyzés: Műanyag kosár.



Nézze meg a weboldalt.

Használjon óraállványt, hogy az óra testét a víz felett tartsa a csuklópánt tisztítása közben.

Fontos: Az 50 m (150 láb) mélységnél kisebb mélységű búvárórák esetében víz kerülhet a készülék belsejébe, ha az óra testét ultrahangos tisztítóval vízbe meríti.

Gyakori tisztítási módszerek



Csak csapvizet használjon

Tisztítási módszer:

1. Tegye a tisztítandó tárgyakat a kosárba, és helyezze a kosarat a tartályba.
2. Adjon vizet a tisztítótartályba a "MIN" és "MAX" vonalak közötti szintig és a tisztítandó terület fölé.
3. Nyomja meg a Be/Ki gombot a tisztítás megkezdéséhez.

Megjegyzés: A tisztítás során a szennyeződés füstként fog lejönni, és a víz idővel zavarossá válik. Amikor a "füst" megszűnik, a tisztítás lényegében befejeződött.

Fokozott tisztítás



Megfelelő tisztítóoldatok hozzáadása a vízhez

A tisztítás fokozásához tisztítóoldat adható hozzá. Tipikus keverési arány egy rész oldat tíz rész vízhez. Ha ez megtörtént, a maradék tisztítóoldat eltávolítása érdekében futtassa még 90 másodpercig csak vízzel.

Részleges tisztítás



Hosszabb tételek esetén

Ha egy tárgy túl hosszú ahhoz, hogy teljesen beférjen a tartályba, akkor először az egyik végét lehet részlegesen megtisztítani, majd megfordítani a másik végét.

Megjegyzés: Az éles tárgyakat a kosárba kell helyezni, hogy megóvjuk a tartályt a karcolásoktól.

Karbantartás és tárolás



Használat után húzza ki a tápkábelt és üritse ki a készüléket.
Ne tartsa a vizet hosszabb ideig a tisztítótartályban.



Ha a hálózati csatlakozót nem húzza ki, a LED-lámpa világít, és az energiafogyasztás kevesebb, mint 1 W.



Öntse a vizet oldalról, ne az elülső részen, ahol a kezelőpanel található.



Ne működtesse a készüléket folyamatosan több mint 20 percig. A készülék élettartamának meghosszabbítása érdekében álljon meg közben körülbelül 10 percre.



Ne permetezzen vizet a házra.
Törölje szárazra egy törülközővel a tartályt és a házát.

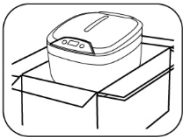

Ne tegye ki a készüléket hosszabb időre közvetlen napsütésnek. Tartsa a készüléket száraz, hűvös és szellőztetett helyen.

Műszaki specifikációk

Modell:	GUC 851
Tartály kapacitása:	850 ml / 0,9 qt (USA) max. 700 ml / 0,7 qt (USA) min. 400 ml / 0,4 qt (USA)
Tartályméret:	14,8x12,6x4,7 cm / 5,8 "x4,9 "x1,8"
Digitális időzítő:	(3perc) (5perc) (8perc) (10perc) (1,5perc) →180s →300s →480s →600s →90s
Teljesítmény:	230V AC~50Hz, 55 W
Ultrahangos frekvencia:	42 kHz
Tartály anyaga:	Rozsdamentes acél SUS304
A ház anyaga:	ABS
A tápkábel hossza (kb.):	1,5m
Nettó súly:	1,09 kg / 2,4 lb
Bruttó súly:	1,4 kg / 3,1 lb
Egységmért:	20.3 x 18.3 x 14.5 cm / 8.0" x 7.2" x 5.7"
Belső doboz mérete:	24.2 x 21.5 x 17.9 cm / 9.5" x 8.4" x 7.0"
Mennyiség gyűjtőkartonként	8 db / karton
Fődoboz mérete:	50.5 x 45.0 x 38.0 cm / 19.9" x 17.7" x 15.0"
Tartozékok:	1x műanyag kosár, 1x óraállvány



Ez a jelölés azt jelzi, hogy ez a termék az EU egész területén nem helyezhető el más háztartási hulladékokkal együtt. Az ellenőrizetlen hulladéklerakásból eredő esetleges környezeti vagy emberi egészségkárosodás megelőzése érdekében az anyagi erőforrások fenntartható újrafelhasználásának elősegítése érdekében felelősségteljesen hasznosítja újra. Használt készülékének visszavételéhez használja a visszavételi és gyűjtési rendszereket, vagy forduljon ahhoz a kiskereskedőhöz, ahol a terméket vásárolta. Ők átvehetik a terméket a környezetbarát újrahasznosítás céljából.

Geti

Ultrahangos tisztító GUC 851

Rendelési szám: 06424405



Használati utasítás

Mielőtt elkezdene dolgozni a készülékkel, olvassa el figyelmesen a kezelési útmutatót. Fordítson különös figyelmet az összes figyelmeztetésre és biztonsági felhívásra. Őrizze meg az utasításokat a későbbi hivatkozáshoz.

Tartalomjegyzék

Fejezet	Oldal
Jellemzők	14
Biztonsági figyelmeztetés	15
Ultrahangos tisztításra alkalmatlan tárgyak	16
A hullámminták és tisztítási hatékonyságuk összehasonlítása	16
A műszer és a tartozékok leírása	17
Időzítő beállításai és használata	18
Használati utasítás	19
Tartozékok használata	20
Tisztítási módszerek.....	21
Karbantartás és tárolás.....	22
Műszaki specifikációk.....	23

Jellemzők

- 1. Nagy tartály nagy tisztítási hatékonysággal**
A legnagyobb tartály és teljesítmény a személyi ultrahangos tisztítóberendezéseink közül
- 2. Erőteljes átalakító**
A transzducer erősebb ultrahangot generál
- 3. Erőteljes keringető rendszer**
A tisztítás hatékonysága 2-3-szorosára nőtt a standard megközelítéshez képest.
- 4. Két színű LED kijelző**
Világosabb és olvashatóbb kijelző
- 5. Digitális időzítő 5 időbeállítással**
Alkalmas különböző alkalmazásokhoz

HASZNÁLJON SARKI VIZET. A LEGTÖBB ESETBEN A VEGYSZEREK FELESLEGESEK.

Az ultrahangos tisztítás alapelvei

A nagyfrekvenciás rezgések több millió apró légbuborékot hoznak létre. Ezek aztán kipukkadnak a folyadékban, megszabadítva a tárgyat a szennyeződésektől.



- A tisztított és desztillált víz ugyanolyan hatású, mint a normál csapvíz az ultrahangos tisztítás során.
- A korrodált réz- vagy ezüsttárgyak tisztításakor speciális oldatot kell hozzáadni, hogy megszabaduljon az oxidációtól.

Először olvassa el a használati utasítást

Mielőtt elkezdene dolgozni a műszerrel, olvassa el figyelmesen a kezelési útmutatót. Fordítson különös figyelmet az összes figyelmeztetésre és biztonsági közleményre. Őrizze meg a kézikönyvet későbbi használatra.

Biztonsági figyelmeztetés



TARTSA A KÉSZÜLÉKET GYERMEKEK ELŐL ELZÁRVA!

- Ezt a készüléket nem használhatják csökkent fizikai, érzékszervi vagy szellemi képességekkel rendelkező, illetve tapasztalat és ismeretek hiányában lévő személyek (beleértve a gyermekeket is), kivéve, ha felügyelet alatt állnak, vagy ha a biztonságukért felelős személytől utasításokat kaptak.
- Tartsa az ultrahangos tisztítót gyermekek számára elérhetetlen helyen.
- Veszélyes a gyermekekre! Fulladásveszélyes! Tartsa a csomagolóanyagot gyermekek számára elérhetetlen helyen.



AZ ÁRAMÜTÉS ELKERÜLÉSE ÉRDEKÉBEN TARTSA BE AZ ALÁBBI UTASÍTÁSOKAT:

- **Áramütés veszélye!** Ne használja a készüléket fürdés közben. Ne merítse a készüléket vagy a kábelt vízbe vagy más folyadékba.
- Ne érintse nedves kézzel a tápkábelt és az aljzatot, különösen akkor, amikor a dugót a konnektorba dugja, vagy kivesszi a konnektorból.
- Ne nyúljon a készülékhez, ha vízbe esett. Először húzza ki a készüléket a hálózathoz.
- **Áramütés veszélye!** Ne permetezzen vizet vagy más folyadékot a készülékre.
- Ne hagyja a gépet felügyelet nélkül futni.
- A készülék használatakor kövesse a kézikönyvben található utasításokat.
- Ne használjon a gyártó által nem ajánlott alkatrészeket.
- Amikor kihúzza a készüléket a konnektorból, a dugót húzza ki, ne a kábelt.
- A kábel sérülésének elkerülése érdekében ne hagyja, hogy az olyan tárgyakba, mint például ajtók vagy székek, beleakadjon. Ne húzza a kábelt forró felület fölé.
- Ne használja a készüléket, ha a dugó, a kábel, a burkolat vagy a készülék bármely más része sérült.
- Ne szerelje szét a készüléket.
- Ha a készülék megsérült, működésképtelen, vagy vízbe esett, vigye el egy szakképzett szervizbe.
- A következő esetekben húzza ki a dugót a konnektorból:
 - ha a készülékben meghibásodás lép fel
 - a berendezés tisztítása előtt
 - ha a készüléket hosszú ideig nem használja
 - minden egyes használat után
- A < 30mA áramerősségű megszakító telepítése növeli az áramütés elleni biztonságot. A beszerelést csak szakképzett villanyszerelő végezheti.



A TŰZVESZÉLY ELKERÜLÉSE ÉRDEKÉBEN A KÖVETKEZŐKÉPPEN JÁRJON EL:

- Soha ne zárja el a készülék nyílásait. Ügyeljen arra, hogy szősz, haj és egyéb anyagok ne akadjanak be a nyílásokba.
- Ne helyezze a készüléket puha felületre, például ágyra vagy kanapéra, mivel ez elzárhatja a szellőzőnyílásokat.
- Kövesse az előző szakaszok figyelmeztetéseit.



EGYÉB MEGJEGYZÉSEK

- Ne kapcsolja be a készüléket üres tartállyal. Megsérülhet a berendezés.
- Ne csatlakoztassa a csatlakozót anélkül, hogy vizet töltene a tartályba. Ne öntsön vizet a "MAX" vonal fölé.
- Ne használjon olyan tisztítószereket, amelyek csiszoló vagy erősen maró hatású anyagokat tartalmaznak, és amelyeket a gyártó nem ajánl.
- Használat előtt helyezze a készüléket száraz és vízszintes felületre.
- Ha a készülék erős elektromágneses interferenciának van kitéve, akkor rosszul viselkedhet, leállhat vagy irányíthatatlanná válhat. Ha ez történik, húzza ki és csatlakoztassa újra a dugót a készülék újraindításához.

Ultrahangos tisztításra alkalmatlan tárgyak

<p>Puha kosztűmös ékszerek: Gyöngyök, smaragdok, elefántcsont, korall, achátok, kagylók, kagylók. tengeri teknősök stb.</p>	Ezek a tárgyak puhák, ezért a tisztítás során megkarcolódhatnak.
<p>Hegesztett, plattírozott vagy ragasztott áruk: hegesztett vagy plattírozott fémáruk, ragasztott áruk</p>	Az ultrahangos tisztítás megnövelheti a hegesztési varratok közötti hézagokat, a bevonatok és a ragasztott elemek elválhatnak egymástól.
<p>Nézd: Az 50 m (150 láb) mélység határánál rendelkező búvárorák mellett</p>	Az ultrahanghullámok nagyfokú behatolása miatt a víz olyan órákba is bejuthat, amelyek nem igazán vízállók. Ha nem biztos benne, használja a mellékelt óraállványt a biztonság kedvéért.
<p>Mások: Fa, bevonatos üveg, kerámia, repedésekkel ellátott fényképezőgép szűrők</p>	A kerámiában, fában és bevonatos üvegben lévő hézagok ultrahangos tisztítással tágíthatók. Ha a tárgyakon nincsenek repedések, akkor ultrahangos tisztítóban tisztíthatja őket.

A hullámminták és tisztítási hatékonyságuk összehasonlítása

Hullámminta

Teljes hullámgeneráló áramkörök a GUC 851-ben

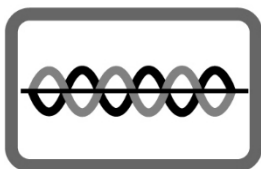

Teljes hullámgeneráló áramkörök

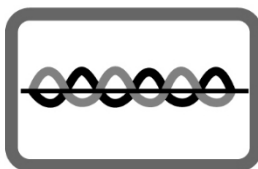

Részleges impulzusgeneráló áramkörök más tisztítóberendezésekben

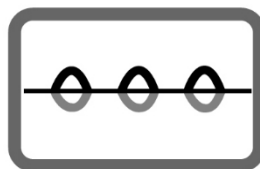

(Normál tisztítási idő 3 perc, mutatja a tisztítandó területek hozzávetőleges nagyságát):

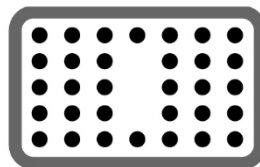
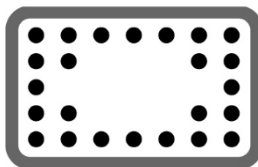
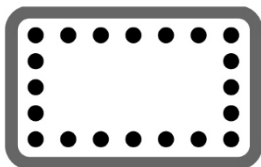

Tisztítási hatékonyság



Nagyon hatékony

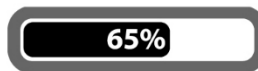

tisztításEffektív tisztítás



Kevésbé hatékony tisztítás

A GUC 851 professzionális szintű "teljes hullámú" áramkört használ. Ha a készüléket üres tartályban működtetjük, az ultrahangenergia nem tud eloszlni a környezetben (vízben vagy oldatban). A teljesítmény azonnal 80 W-ra emelkedhet, a tartály felmelegszik, és a NYÁK 20 másodperc után károsodik. Emiatt a készüléket nem szabad üres

állapotban bekapcsolni.

A műszer és a tartozékok leírása

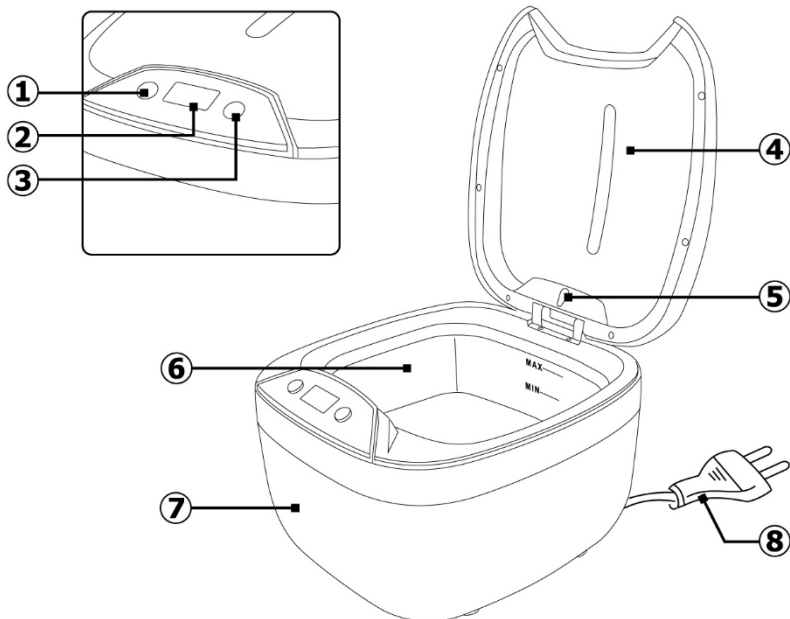

1. "On/Off" gomb
4. Átlátszó borítás
7. Köpeny

2. Idő kijelző
5. Kék LED kijelző
8. Tápkábel

3. "SET" gomb
6. Rozsdamentes acél tartály



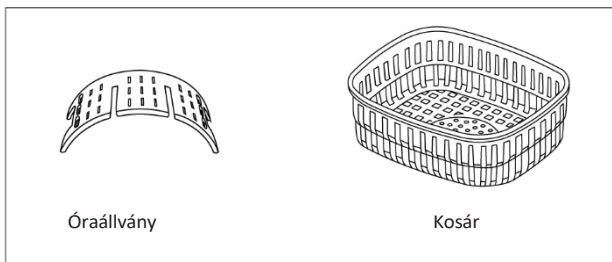

Tartozékok



Megjegyzés:

Fém és éles tárgyakat csak a műanyag kosárban szabad tisztítani, és nem szabad a felülethez érni, különben a kád felülete megsérül, és a tisztítószér is károsodik.

Időzítő beállításai és használata

 <p>180 s (3 perc)</p> <p>1</p> <p>Normál tisztítási idő</p>	 <p>300 s (5 perc)</p> <p>2</p> <p>Több tárgy egyszerre történő tisztításához ajánlott</p>	 <p>480 s (8 perc)</p> <p>3</p> <p>Ajánlott dioptriás tárgyakhoz - vagy tételből</p>	 <p>090 s (1,5 perc)</p> <p>4</p> <p>napszemüveghez nagyon</p>	 <p>600 s (10 perc)</p> <p>5</p> <p>Ajánlott olajos piszkosak és néhány pre- a számtalan</p>
--	--	--	--	--



Ékszerek

Arany, ezüst, tömör fém ékszerek, például nyakláncok, gyűrűk, fülbevalók, karkötők stb.

1 2 3 4 5



Nézze meg a weboldalt.

Órapántok, vízálló órák stb.

1 2 3 4 5



Tisztálkodási szerek

Elektromos fogkefék, elektromos borotvaféjek, borotvák, fésűk, fogsorok stb.

1 2 3 4 5



Szemüvegek

Dioptriás, napelemes stb.

1 2 3 4 5

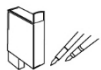

Irodai berendezések

Nyomtatófejek, töltőtothegyek, gumibélyegzők stb.

1 2 3 4 5



Fémtárgyak

Ezüst tárgyak, csapágyak, fogaskerekek, fűvókák, szelepek, kis fém alkatrészek, érmék, fémjelvények stb.

1 2 3 4 5

Megjegyzés: A hosszas tisztítás meglazíthat egyes alkatrészeket, például a szemüveg csavarjait.

Használati utasítás



Nyissa ki a fedelet, helyezze a tisztítandó tárgyat a kosárba, majd helyezze a tartályba.



Töltse fel a tartályt csapvízzel. A tisztítófolyadék maximális szintje a tisztítandó tárgyakkal együtt a kosárban van.

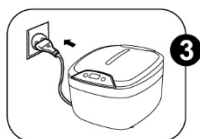

Csukja be a fedelet, és dugja be a készüléket a konnektorba.

- a kijelzőn 180
- ez a normál idő, amely a normál tisztításhoz alkalmas.

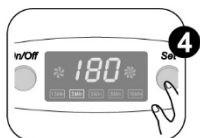

Válassza ki a kívánt időt a "SET" gomb megnyomásával:

→180s →300s →480s →600s →90s

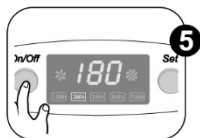

Nyomja meg a "Be/Ki" gombot a tisztítási folyamat elindításához.

A kék LED-kijelző kigyullad, és az időzítő elkezd visszaszámolni.

Megjegyzés: Egy zümmögő hangot fog hallani. Ez normális jelenség.



Amikor a visszaszámlálás eléri a nullát, a tisztítás leáll, és a kijelzőn megjelenik a 000 érték.

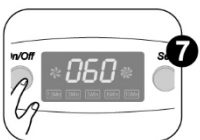

Ha a folyamatot korábban szeretné befejezni, nyomja meg a "Be/Ki" gombot. Ha meg akarja ismételni a folyamatot vagy meg akarja hosszabbítani az időt, nyomja meg a "SET" gombot a kívánt idő kiválasztásához, majd nyomja meg a "On/Off" gombot a tisztítás újraindításához.



Megjegyzés: Hosszú ciklusok esetén a hő felgyülemlik, és a víz hőmérséklete emelkedni kezd.

Ne használja a készüléket 20 percnél hosszabb ideig szünet nélkül. Hagyja pihenni legalább 10 percig.



Ha a tisztítás befejeződött, nyissa ki a fedelet, és húzza ki a tiszta elemeket.



Ürítse ki a tartályt a készülék oldalán lévő nyíl által jelzett irányba. Ne öntse ki az elején keresztül, ahol a kezelőpanel található. Törölje le a tartályt, és húzza ki a dugót.

Megjegyzés: Mindig ürítse ki a tartályt, és törölje tisztára, hogy megakadályozza az üledék felhalmozódását. Javasoljuk, hogy minden alkalommal friss vizet használjon.

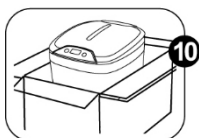

Tárolja a készüléket hűvös, száraz környezetben.

Tartozékok használata



Kosár

Használja a kosarat apró és törékeny tárgyak tisztítására. Több tárgy vagy törékeny tárgy tisztításakor ügyeljen arra, hogy azok ne érjenek egymáshoz.

Megjegyzés: A behelyezett kosár elnyeli a hanghullámok kb. 30%-át, és így csökkenti a tisztítási teljesítményt.



Óraállvány

Magassága lehetővé teszi a szíj tisztítását, miközben maga az óra a víz felett marad.

Megjegyzés: Ha egy 50 m (150 láb) vízállóságnál kisebb vízállóságú óra óraművét tisztítás közben folyadékba meríti, víz kerülhet az óraműbe.

Tisztítási módszerek

Normál tisztítás



Csak csapvizet használjon

Tisztítási módszer:

1. Tegye a tisztítandó tárgyakat a kosárba, és helyezze a kosarat a tartályba.
2. Öntsön vizet a tartályba úgy, hogy a vízszint a "MIN" és a "MAX" jelzések között legyen, ugyanakkor a tisztítandó tárgy fölött.
3. A tisztítás megkezdéséhez nyomja meg a "Be/Ki" gombot.

Megjegyzés: A tisztítás során a tisztított tárgyból füstszerű szennyeződések szabadulhatnak fel, és a víz zavarossá válhat. Amikor a "füst" megszűnik, a tisztítás lényegében befejeződött.

Fejlett tisztítás



Adjon a vízhez megfelelő tisztítószereket

A tisztítás hatékonyságának javítása érdekében a vízhez adhat tisztítószereket. A szokásos keverési arány egy rész oldat tíz rész vízhez. A tisztítás befejeztével 90 másodpercre kapcsolja vissza a gépet, hogy a maradék tisztítóoldattól megszabaduljon.

Részleges tisztítás



Nagyobb tételek esetén

Ha a tárgy túl nagy ahhoz, hogy beférjen a tartályba, akkor részlegesen tisztítható, majd megfordítható, és a megmaradt rész tisztítható.

Karbantartás és tárolás



Minden használat után húzza ki a tápkábelt, hogy kiürítse a készüléket. Ne hagyjon vizet a tartályban hosszabb ideig.



Ha a csatlakozó nincs kihúzva, a LED világít, és az energiafogyasztás kevesebb, mint 1W.



A vizet oldalról öntse ki, ne előlről, ahol a kezelőpanel található.



Ne hagyja a gépet 20 percnél hosszabb ideig folyamatosan futni. Hagyja pihenni legalább 10 percig, hogy meghosszabbítsa a készülék élettartamát.



Ne permetezzen vizet a kabátra. Törölje szárazra a tartályt és a köpenyt.

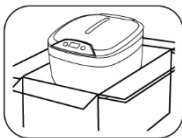

Ne hagyja a készüléket hosszabb időre közvetlen napfényben. Tartsa a készüléket száraz, hűvös és szellőztetett környezetben.

Műszaki specifikációk

Modell:	GUC 851
Tartály térfogata:	850 ml / 0,9 qt (USA) max. 700 ml / 0,7 qt (USA) min. 400 ml / 0,4 qt (USA)
Tartályméret:	14,8x12,6x4,7 cm / 5,8 "x4,9 "x1,8"
Időzítő beállítások:	(3perc) (5perc) (8perc) (10perc) (1,5perc) →180s →300s →480s →600s →90s
Tápegység:	230V AC~50Hz, 55 W
Az ultrahang frekvenciája:	42 kHz
Tartály anyaga:	Rozsdamentes acél SUS304
Hüvely anyaga:	ABS
A tápkábel hozzávetőleges hossza:	1,5m
Nettó súly:	1,09 kg / 2,4 lb
Teljes súly:	1,4 kg / 3,1 lb
A készülék méretei:	20.3 x 18.3 x 14.5 cm / 8.0" x 7.2" x 5.7"
A csomag belső méretei:	24.2 x 21.5 x 17.9 cm / 9.5" x 8.4" x 7.0"
Mennyiség dobozonként:	8 db / karton
Karton mérete:	50.5 x 45.0 x 38.0 cm / 19.9" x 17.7" x 15.0"
Tartozékok:	1x kosár, 1x óraállvány



Ez a szimbólum azt jelenti, hogy a készüléket nem szabad a vegyes hulladékba dobni. Az e s e t l e g e s környezeti vagy egészségügyi károk elkerülése érdekében a készüléket felelősségteljesen hasznosítja újra, hogy támogassa a természeti erőforrások hasznosításának fenntarthatóságát. Használja a gyűjtőhelyeket a használt készülék visszaszolgáltatásához

vagy lépjen kapcsolatba azzal a kereskedővel, akitől a készüléket vásárolta. Ők elküldhetik a készüléket környezetbarát újrahasznosításra.

Geti

Ultrahangos tisztító GUC 851

Rendelési szám: 06424405



Használati utasítás

Mielőtt elkezdene dolgozni a készülékkel, olvassa el figyelmesen a kezelési útmutatót. Fordítson különös figyelmet az összes figyelmeztetésre és biztonsági felhívásra. Őrizze meg az utasításokat a későbbi hivatkozáshoz.

Tartalomjegyzék

Fejezet	Oldal
Jellemzők	26
Biztonsági figyelmeztetés.....	27
Ultrahangos tisztításra alkalmatlan tárgyak	28
A hullámminták és tisztítási hatékonyságuk összehasonlítása	28
Műszer leírása és tartozékok	29
Időzítő beállítása és használata	30
Használati utasítás	31
Tartozékok használata	32
Tisztítási módszerek.....	33
Karbantartás és tárolás.....	34
Műszaki specifikációk.....	35

Jellemzők

1. Nagy tartály nagy tisztítási hatékonysággal

A legnagyobb tartály és teljesítmény a személyi ultrahangos tisztítóberendezéseink közül

2. Erőteljes átalakító

A transzducer erősebb ultrahangot generál

3. Erőteljes keringtető rendszer

A tisztítás hatékonysága 2-3-szorosára nőtt a standard megközelítéshez képest.

4. Két színű LED kijelző

Világosabb és olvashatóbb kijelző

5. Digitális időzítő 5 időbeállítással

Különböző felhasználási célokra alkalmas

HASZNÁLJON CSAPVIZET. A LEGTÖBB ESETBEN NINCS SZÜKSÉG VEGYSZEREKRE.

Az ultrahangos tisztítás alapelvei

A nagyfrekvenciás rezgések több millió apró légbuborékot hoznak létre. Ezek aztán kipukkadnak a folyadékban, és megszabadítják a tárgyat a szennyeződésektől.



- A tisztított és desztillált víz ugyanolyan hatású, mint a normál csapvíz az ultrahangos tisztítás során.
- A korrodált réz- vagy ezüsttárgyak tisztításakor speciális oldatot kell hozzáadni, hogy megszabaduljunk a szóban forgó oxidációtól.

Először olvassa el a használati utasítást

Mielőtt elkezdene dolgozni a készülékkel, olvassa el figyelmesen a kezelési útmutatót. Fordítson különös figyelmet az összes figyelmeztetésre és biztonsági közleményre. Őrizze meg a használati utasítást későbbi hivatkozás céljából.

Biztonsági figyelmeztetés



TARTSA A KÉSZÜLÉKET GYERMEKEK ELŐL ELZÁRVA!

- Ezt a készüléket nem használhatják csökkent fizikai, érzékszervi vagy szellemi képességekkel rendelkező, vagy tapasztalat és ismeretek hiányában lévő személyek (beleértve a gyermekeket is), kivéve, ha a biztonságukért felelős személy felügyeli vagy oktatja őket.
- Tartsa az ultrahangos tisztítót gyermekek elől elzárva.
- Veszedelmes a gyermekekre! Fulladásveszély! A csomagolóanyagot gyermekek számára elérhetetlen helyen tartsa.



AZ ÁRAMÜTÉS ELKERÜLÉSE ÉRDEKÉBEN TARTSA BE AZ ALÁBBI UTASÍTÁSOKAT:

- **Áramütés veszélye!** Ne használja a készüléket fürdés közben. Ne merítse a készüléket vagy a kábelt vízbe vagy más folyadékba.
- Ne érintse nedves kézzel a tápkábelt és az aljzatot, különösen akkor, amikor a dugót az aljzatba dugja, vagy kiveszi az aljzataból.
- Ne nyúljon a készülékhez, ha az vízbe esett. Először húzza ki a készüléket.
- **Áramütés veszélye!** Ne permetezzen vizet vagy más folyadékot a készülékre.
- Ne hagyja a gépet felügyelet nélkül futni.
- A készülék használatakor kövesse a kézikönyvben található utasításokat.
- Ne használjon a gyártó által nem ajánlott alkatrészeket.
- Amikor kihúzza a készüléket a konnektorból, a dugót húzza ki, ne a kábelt.
- A kábel sérülésének elkerülése érdekében ne hagyja, hogy az olyan tárgyakba, mint például ajtók vagy székek, beleakadjon. Ne húzza a kábelt forró felület fölé.
- Ne használja a készüléket, ha a dugó, a kábel, a burkolat vagy a készülék más része sérült.
- Ne szerelje szét a készüléket.
- Ha a készülék megsérült, működésképtelen vagy vízbe esett, forduljon szakképzett szervizhez.
- A következő esetekben húzza ki a dugót a konnektorból:
 - ha a készülékben meghibásodás lép fel
 - a berendezés tisztítása előtt
 - ha a készüléket hosszú ideig nem használja
 - minden egyes használat után
- A < 30mA áramerősségű túlfeszültségvédelem telepítése növeli az áramütés elleni biztonságot. A beszerelést csak szakképzett villanyszerelő végezheti.



A TŰZVESZÉLY ELKERÜLÉSE ÉRDEKÉBEN A KÖVETKEZŐKÉPPEN JÁRJON EL:

- Soha ne zárja el a készülék nyílásait. Vigyázzon, hogy szősz, haj és egyéb anyagok ne akadjanak be a nyílásokba.
- Ne helyezze a készüléket puha felületre, például ágyra vagy kanapéra, mert ez elzárhatja a szellőzőnyílásokat.
- Kövesse az előző szakaszok figyelmeztetéseit.



EGYÉB MEGJEGYZÉSEK

- Ne kapcsolja be a készüléket üres tartállyal. Magsérülhet a berendezés.
- Ne csatlakoztassa az aljzatot anélkül, hogy vizet töltene a tartályba. Ne öntsön vizet a "MAX" jelzés fölé.
- Ne használjon olyan tisztítószereket, amelyek csiszoló vagy erősen maró hatású anyagokat tartalmaznak, és amelyek a gyártó nem ajánl.
- Használat előtt helyezze a készüléket száraz és vízszintes felületre.
- Ha a készülék erős elektromágneses interferenciának van kitéve, akkor rosszul viselkedhet, leállhat vagy irányíthatatlanná válhat. Ha ez történik, húzza ki és csatlakoztassa újra a dugót a készülék újraindításához.

Ultrahangos tisztításra alkalmatlan tételek

<p>Puha kosztűmös ékszerek: Gyöngyök, smaragdok, elefántcsont, korall, achát, páncélzat. tengeri teknősök stb.</p>	Ezek a tárgyak puhák, ezért a tisztítás során megkarcolódhatnak.
<p>Hegesztett, plattírozott vagy ragasztott áruk: hegesztett vagy plattírozott fémáruk, ragasztott áruk</p>	Az ultrahangos tisztítás megnövelheti a hegesztési varratok közötti hézagokat, a bevonatok és a ragasztott elemek elválhatnak egymástól.
<p>Nézd: Az 50 m (150 láb) mélység határral rendelkező búvárórák mellett</p>	Az ultrahanghullámok nagyfokú behatolása miatt a víz olyan órákba is bejuthat, amelyek nem igazán vízállóak. Ha nem biztos benne, használja a mellékelt óraállványt a biztonság kedvéért.
<p>Más: Fa, felületbevonattal ellátott üveg, kerámia, repedésekkel ellátott fényképezőgép-szűrők</p>	A kerámiában, fában és bevonatos üvegben lévő hézagok ultrahangos tisztítással tágíthatók. Ha a tárgyakon nincsenek repedések, akkor ultrahangos tisztítóban tisztíthatja őket.

A hullámminták és tisztítási hatékonyságuk összehasonlítása

Hullámminta

Teljes hullámgeneráló áramkörök a GUC 851-ben

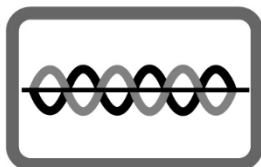

Teljes hullámgeneráló áramkörök

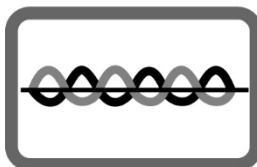

Részleges impulzusokat generáló áramkörök más tisztítóberendezésekben

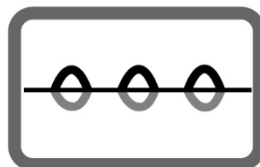

(Normál tisztítási idő 3 perc, mutatja a hozzávetőleges tisztítási területet):

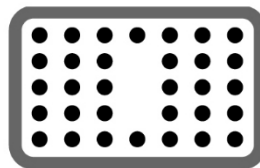
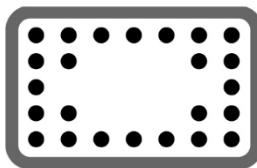
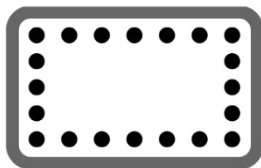

Tisztítási hatékonyság



Nagyon hatékony

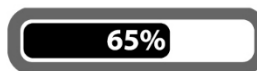

tisztításEffektív tisztítás



Kevésbé hatékony tisztítás

A GUC 851 professzionális szintű "teljes hullámú" áramkört használ. Ha a készüléket üres tartályban működtetjük, az ultrahangenergia nem tud eloszlni a környezetben (vízben vagy oldatban). A teljesítmény azonnal 80 W-ra emelkedhet, a tartály felmelegszik, és a NYÁK 20 másodperc után tönkremegy. Emiatt a készüléket nem szabad

üres állapotban bekapcsolni.

Műszer leírása és tartozékok

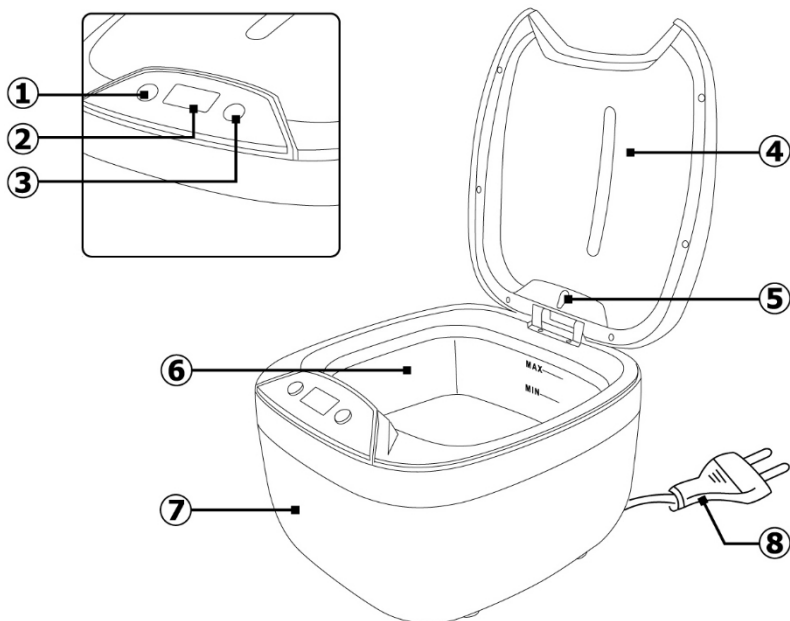

1. "On/Off" gomb
4. Átlátszó borítás
7. Köpeny

2. Kijelző idővel
5. Kék LED kijelző
8. Tápkábel

3. "SET" gomb
6. Rozsdamentes acél tartály

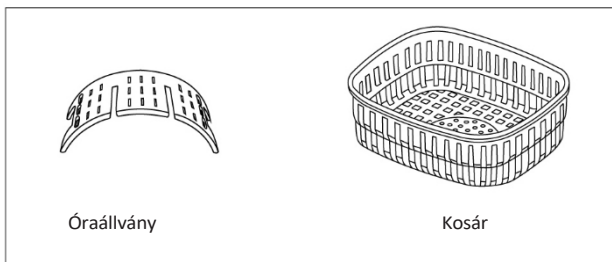

Tartozékok



Megjegyzés:

Fém és éles tárgyakat csak a műanyag kosárban szabad tisztítani, és nem szabad a felülethez érni, különben a kád felülete megsérül, és ennek következtében a tisztítószer is károsodik.

Időzítő beállítása és használata

				
180 s (3 perc)	300 s (5 perc)	480 s (8 perc)	090 s (1,5 perc)	600 s (10 perc)
1	2	3	4	5
Normál tisztítási idő	Több tárgy egyszerre történő tisztításához ajánlott	Ajánlott olajos tárgyakhoz és több tárgyhoz egyszerre	Dioptriás vagy napszemüveghez	Ajánlott nagyon piszkos tárgyakhoz és nem-mennyi tárgyhoz



Ékszerek

Arany, ezüst, tömör fém ékszerek, például nyakláncok, gyűrűk, fülbevalók, karkötők stb.

1 2 3 4 5



Nézze meg a weboldalt.

Órapántok, vízálló órák stb.

1 2 3 4 5



Tisztálkodási szerek

Elektromos fogkefék, elektromos borotvafejek, borotvák, fésűk, fogsorok stb.

1 2 3 4 5



Szemüvegek

Dioptriás, napelemes stb.

1 2 3 4 5



Irodai berendezések

Nyomatatófejek, töltőtollhegyek, gumibélyegzők stb.

1 2 3 4 5

Fém tárgyak

Ezüst tárgyak, csapágyak, fogaskerekek, fúvókák, szelepek, kis fém alkatrészek, érmék, fémjelvények stb.

1 2 3 4 5



Megjegyzés: A hosszas tisztítás meglazíthat egyes alkatrészeket, például a szemüveg csavarjait.

Használati utasítás



Nyissa ki a fedelet, helyezze a tisztítandó tárgyat a kosárba, majd helyezze a kosarat a tartályba.



Töltse fel a tartályt csapvízzel. A tisztítófolyadék maximális szintje a kosárban lévő tisztított tárgyakkal együtt.



Csukja be a fedelet, és dugja be a készüléket a konnektorba.
- a kijelzőn 180
- ez a normál idő, amely a normál tisztításhoz alkalmas.



Válassza ki a kívánt időt a "SET" gomb megnyomásával:

→180s →300s →480s →600s →90s

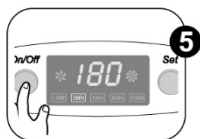

Nyomja meg a "Be/Ki" gombot a tisztítási folyamat elindításához. A kék LED-kijelző kigyullad, és az időzítő elkezd visszaszámolni. Megjegyzés: Egy zümmögő hangot fog hallani. Ez normális.



Amikor a visszaszámlálás eléri a nullát, a tisztítás leáll, és a kijelzőn 000 jelenik meg.



Ha a folyamatot korábban szeretné befejezni, nyomja meg a "Be/Ki" gombot. Ha meg akarja ismételni a folyamatot és/vagy meg akarja hosszabbítani az időt, nyomja meg a "SET" gombot a kívánt idő kiválasztásához, majd nyomja meg a "On/Off" gombot a tisztítás újraindításához.



Megjegyzés: Hosszú ciklus esetén a hő felgyülemlik, és a víz hőmérséklete emelkedni kezd. Ne használja a készüléket 20 percnél hosszabb ideig szünet nélkül. Hagyja pihenni legalább 10 percig.



Ha a tisztítás befejeződött, nyissa ki a fedelet, és húzza ki a tiszta elemeket.



Ürítse ki a tartályt a készülék oldalán lévő nyíl által jelzett irányba. Ne öntse ki az elülső részen keresztül, ahol a vezérlőpanel található. Törölje le a tartályt, és húzza ki a dugót.

Megjegyzés: Az üledék felhalmozódásának megelőzése érdekében mindig ürítse ki a tartályt, és törölje le. Javasoljuk, hogy minden alkalommal új vizet használjon.

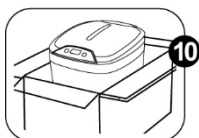

A készüléket száraz és hűvös környezetben tárolja.

Tartozékok használata



Kosár

Használja a kosarat apró és törékeny tárgyak tisztítására. Több tárgy vagy törékeny tárgy tisztításakor ügyeljen arra, hogy azok ne érjenek egymáshoz.

Megjegyzés: A behelyezett kosár elnyeli a hanghullámok kb. 30%-át, és így csökkenti a tisztítási teljesítményt.



Óraállvány

Magassága lehetővé teszi a szíj tisztítását, miközben maga az óra a víz felett marad.

Megjegyzés: Ha egy 50 m (150 láb) vízállóságnál kisebb vízállóságú óra szerkezetét tisztítás közben folyadékba meríti, víz kerülhet a szerkezetbe.

Tisztítási módszerek

Normál tisztítás



Csak csapvizet használjon

Tisztítási módszer:

1. Tegye a tisztítandó tárgyakat a kosárba, és helyezze a kosarat a tartályba.
2. Öntsön vizet a tartályba úgy, hogy a vízszint a "MIN" és "MAX" jelzések között és a tisztítandó tárgy felett legyen.
3. A tisztítás megkezdéséhez nyomja meg a "Be/Ki" gombot.

Megjegyzés: A tisztítás során a tisztított tárgyból füstszerű szennyeződések szabadulhatnak fel, és a víz zavarossá válhat. Amikor a "füst" megszűnik, a tisztítás lényegében befejeződött.

Fejlett tisztítás



Adjon a vízhez megfelelő tisztítóoldatokat

A tisztítás hatékonyságának javítása érdekében a vízhez adhat tisztítószereket. A szokásos keverési arány egy rész oldat tíz rész vízhez. A tisztítás befejezése után 90 másodpercre kapcsolja vissza a gépet, hogy megszabaduljon a tisztítóoldat maradványaitól.

Részleges tisztítás



Nagyobb tételek esetén

Ha a tárgy túl nagy ahhoz, hogy teljesen beférjen a tartályba, akkor részlegesen tisztítható, majd megfordítható, és a megmaradt rész tisztítható.

Karbantartás és tárolás



Minden használat után húzza ki a tápkábelt, és ürtse ki a készüléket. Ne hagyjon vizet a tartályban hosszabb ideig.



Amíg a dugó nincs kihúzva, a LED világít, és az energiafogyasztás kevesebb, mint 1W.



A vizet oldalról öntse ki, ne előlről, ahol a kezelőpanel található.



Ne hagyja a gépet 20 percnél tovább folyamatosan futni. Hagyja pihenni legalább 10 percig, hogy meghosszabbítsa a készülék élettartamát.



Ne permetezzen vizet a kabátra. Törölje szárazra a tartályt és a köpenyt.

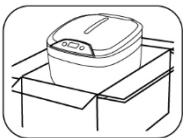

Ne hagyja a készüléket hosszabb időre közvetlen napfényben. Tartsa a készüléket száraz, hűvös és szellőztetett környezetben.

Műszaki specifikációk

Modell:	GUC 851
Tartály térfogata:	850 ml / 0,9 qt (USA) max. 700 ml / 0,7 qt (USA) min. 400 ml / 0,4 qt (USA)
Tartályméret:	14.8x12.6x4.7 cm / 5.8 "x4.9 "x1.8"
Az időzítő beállítása:	(3perc) (5perc) (8perc) (10perc) (1,5perc) →180s →300s →480s →600s →90s
Tápegység:	230V AC~50Hz, 55 W
Az ultrahang frekvenciája:	42 kHz
Tartály anyaga:	Rozsdamentes acél SUS304
Hüvely anyaga:	ABS
A tápkábel hozzávetőleges hossza:	1,5m
Nettó súly:	1,09 kg / 2,4 lb
Teljes súly:	1,4 kg / 3,1 lb
A készülék méretei:	20.3 x 18.3 x 14.5 cm / 8.0" x 7.2" x 5.7"
A csomag belső méretei:	24.2 x 21.5 x 17.9 cm / 9.5" x 8.4" x 7.0"
Mennyiség dobozonként:	8 db / karton
Karton mérete:	50.5 x 45.0 x 38.0 cm / 19.9" x 17.7" x 15.0"
Tartozékok:	1x kosár, 1x óraállvány



Ez a szimbólum azt jelenti, hogy a készüléket nem szabad a vegyes hulladékba dobni. A lehetséges környezeti vagy egészségügyi károk elkerülése érdekében a készüléket felelősségteljesen újrahasznosítsa, hogy támogassa a természeti erőforrások hasznosításának fenntarthatóságát. A használt készülék visszaküldéséhez használja a

begyűjtőhelyeket, vagy forduljon ahhoz a kereskedőhöz, akitől a berendezést vásárolta. Ők el tudják küldeni a készüléket környezetkímélő újrahasznosításra.

