

EXTOL®
PREMIUM

8895602

IMPROVE YOUR DAY!

Aku nůžky na trávu a živý plot / CZ
Aku nožnice na trávu a živý plot / SK
Akkus sövény- és fűnyíró olló / HU
Aku-Gras- und -Gartenheckenschere / DE



CE

Původní návod k použití

Preklad pôvodného návodu na použitie

Az eredeti használati utasítás fordítása

Übersetzung der ursprünglichen Bedienungsanleitung

Přehled zahradního akunářadí značky Extol® Premium z naší nabídky

Obj. číslo 8895640 Vývrtovací řetězová pila aku s baterií a nabíječkou, 200mm

Obj. číslo 8895641 Vývrtovací řetězová pila aku bez baterie a nabíječky, 200mm

Obj. číslo 8895610 Strunová sekačka s baterií a nabíječkou, Ø struny 1,6mm, Ø sekání 25cm, teleskopická rukojeť

Obj. číslo 8895611 Strunová sekačka bez baterie a nabíječky, Ø struny 1,6mm, Ø sekání 25cm, teleskopická rukojeť

Obj. číslo 8895600 nůžky na živý plot s baterií a nabíječkou, délka lišty 560mm, max. Ø 15mm

Obj. číslo 8895601 nůžky na živý plot bez baterie a nabíječky, délka lišty 560mm, max. Ø 15mm

Obj. číslo 8895620 nůžky na živý plot a strunová sekačka s baterií a nabíječkou, délka lišty 560mm, max. Ø 15mm (nůžky) Ø struny 1,6mm, Ø sekání 25cm, teles. rukojeť (sekačka)

technologie Li-ion
Ize je nabíjet za stavu neúplného vybití, přičemž neklesá jejich kapacita jako u NiCd baterií

18V 1500mAh

Obj. číslo 8895600C 4 hod

Obj. číslo 8895600D 1 hod

Obj. číslo 8895600B

V přehledu uvedené akunářadí lze zakoupit buď s akumulátorem nebo bez akumulátoru.

V přehledu jsou uvedena objednávací čísla příslušné varianty.

AKUMULÁTOROVÁ SEKAČKA NA TRÁVU 25,2V, BRUSHLESS, 4000mAh

2 hod

powered by Li-ion technology

TIP!

akusekačka je vybavena novým „brushless motorem“ bez uhlíkových kartáčů, který má delší životnost, je výkonnější a má menší spotřebu elektrické energie

malé rozměry a skládací plátěný koš umožňují skladování sekačky ve stísnějším prostoru

nízká hmotnost sekačky umožňuje snadnější manipulaci při použití ve strmějším terénu, přenášení a také při použití staršími lidmi

minimální samovybití akumulátoru umožňuje akusekačku použít ihned po delší době skladování bez nutnosti předchozího nabíjení

Aku sekačka je určena k pravidelnému udržování trávníku v domácích zahradách. Díky napájení z baterie již není nutné dávat pozor na napájecí kabel, sekačka je lehká a velmi snadno se s ní manipuluje.

objednávací číslo	8895630
baterie	25, 2V, Li-ion
kapacita baterie	4000mAh
otáčky	3800/min
průměr sekání	32cm
výška sekání	25-45-65mm
doba chodu	40-60min
nabíjení baterie	2hod
pro trávník	200-250m ²
objem koše	30l
hmotnost	12kg (s akumulátorem)
8895630A	náhradní nabíječka 2A
8895630B	náhradní baterie 25, 2V
8895630C	náhradní nůž

BRUSHLESS MOTOR

BTTRA STRONG

Úvod

Vážený zákazníku,

děkujeme za důvěru, kterou jste projevíli značce Extol® zakoupením tohoto výrobku.

Výrobek byl podroben testům spolehlivosti, bezpečnosti a kvality předepsaných normami a předpisy Evropské unie.

S jakýmkoli dotazy se obraťte na naše zákaznické a poradenské centrum:

www.extol.cz info@madalbal.cz

Tel.: +420 577 599 777

Výrobce: Madal Bal a. s., Průmyslová zóna Příluky 244, 76001 Zlín, Česká republika

Datum vydání: 10. 1. 2017

I. Charakteristika a účel použití

- Akunůžky Extol® Premium 8895602 jsou s použitím stříhacího nástavce na trávu určeny ke stříhání trávy podél budov, chodníků, obrubníků, v mezerách mezi stavebními prvky a u objektů, u kterých nelze trávu zcela vysekat sekačkou, např. kolem kmenů stromů, nahlavčích apod. Pro zastříhávání trávy kolem objektů lze nůžky držet přímo v ruce, ale pro úpravu výšky trávy na delších rovných plochách, např. podél obrubníku lze nůžky používat s teleskopickou násadou s pojezdovými kolečky ve vzpřímeném postoji za chůze.

- Akunůžky jsou určeny pro drobné stříhací práce a rozsahem úpravy porostu nenahrazují sekačku na trávu či nůžky určené pro stříhání keřů a silnějších dřevnatých porostů.



- Výměnou stříhacího nástavce na trávu za nástavec pro stříhání živého plotu lze zastříhovat drobné větvičky živého plotu.
- Akunůžky mají silnější 7,2 V akumulátor s kapacitou 1,5 Ah v porovnání s méně výkonnými 3,6 V modely s nižší kapacitou akumulátoru.

- Akunůžky jsou napájeny Li-ion akumulátorem, díky němuž je možné akunůžky dobít i ze stavu neúplného vybití v případě potřeby.
- Minimální samovybití akumulátoru umožňuje akunůžky použít ihned po delší době skladování bez nutnosti nabíjení.

II. Technické údaje

Objednávací číslo	8895602
Šířka stříhací lišty na trávu	93 mm
Délka x šířka stříhací lišty na živý plot	145 × 73 mm
Min. a max. výška teleskopické násady (kolmo od země k rukojeti)	98 - 126 cm
Kmity bez zatížení	1100 min ⁻¹
Doba chodu bez zatížení z plně nabitých baterie 1)	cca 45 min
Napájecí napětí	7,2 V = (DC)
Hmotnost s lištou na trávu	0,7 kg
Typ akumulátoru	Li-ion
Kapacita akumulátoru	1,5 Ah
Doba nabíjení akumulátoru	cca 4 hodiny
Napájecí napětí/příkon nabíječky	120-240 V~50 Hz/60 Hz/ 9W
Výstupní napětí/proud nabíječky	9 V =/ 400 mA
Akustický tlak Lp(A); nejistota K	70,60 dB(A) ±3 dB(A)
Akustický výkon Lw(A); nejistota K	77,98 dB(A) ±3 dB(A)
Garantovaná hladina akustického výkonu	86 dB(A)
Hladina vibrací na rukojeti a _H ; nejistota K (součet tří os) 2)	2,79 m/s ² ±1,5 m/s ²
Třída ochrany	III
Krytí	IPX1

Tabulka 1

1) Doba chodu přístroje z plně nabitého akumulátoru závisí na stupni opotřebení zabudovaného akumulátoru. Kapacita akumulátoru se stárí a v závislosti na četnosti používání/intenzitě zatížení a nižší okolní teplotě snižuje a tím se zkracuje i doba provozu přístroje napájeného tímto akumulátorem. Jde o přirozený jev a akumulátory jsou obecně spotřebním zbožím. Uvedená doba chodu přístroje bez zatížení je delší než při zatížení, protože v závislosti na zatížení motoru vzrůstá odběr proudu z akumulátoru, a tím se rychleji vybíjí. Uvedený parametr doby chodu naprázdno je pouze orientační údaj.

2) Uvedená hodnota vibrací se může lišit v závislosti na druhu stříhaného porostu.

- Deklarovaná hodnota vibrací byla zjištěna metodou dle normy EN 50636-2-94, a proto tato hodnota může být použita k porovnání jednoho nářadí s jiným. Deklarovaná celková hodnota vibrací může být také použita k předběžnému stanovení expozice.

- Uvedená hodnota vibrací se může lišit v závislosti na druhu stříhaného porostu.

- Je nutné určit bezpečnostní měření k ochraně obsluhující osoby, která jsou založena na zhodnocení zatížení vibracemi za skutečných podmínek používání, přičemž je nutno zahrnout dobu, kdy je nářadí vypnuto nebo je-li v chodu, ale není používáno kromě doby sepnutí. Stanovte dodatečná

opatření k ochraně obsluhující osoby před účinky vibrací, která zahrnují údržbu přístroje a nasazovacích nástrojů, organizaci pracovní činnosti apod..

- Hladina akustického výkonu může přesáhnout hodnotu 85 dB(A), proto při práci s akunůžkami používejte vhodnou ochranu sluchu.

- Hladina akustického tlaku, výkonu a vibrací byla měřena dle požadavků normy EN 50636-2-94.

III. Součásti a ovládací prvky

AKUNŮŽKY BEZ TELESKOPICKÉHO NÁSTAVCE

Obr.1, Pozice-popis

- 1) Rukojeť
- 2) Bezpečnostní pojistka provozního spínače
- 3) Kontrolní tlačítko pro kontrolu úrovně nabití akumulátoru
- 4) LED diody pro kontrolu úrovně nabití akumulátoru
- 5) Tlačítko pro odjištění stříhacího nástavce pro jeho výměnu
- 6) Stříhací nástavec na živý plot
- 7) Stříhací nástavec na trávu
- 8) Konektor pro připojení nabíječky
- 9) Konektor pro připojení kabelu teleskopického nástavce
- 10) Nabíječka

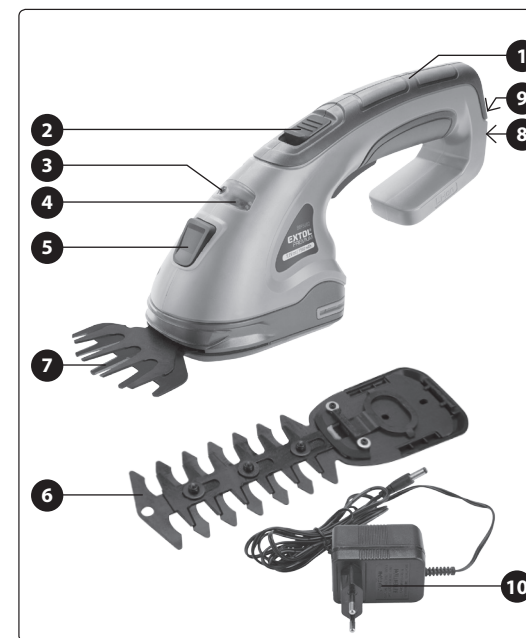

Obr. 1

AKUNŮŽKY S TELESKOPICKÝM NÁSTAVCEM

Obr. 2, Pozice-popis

- 1) Akunůžky nainstalované na teleskopickém nástavci
- 2) Připojovací kabel teleskopického nástavce
- 3) Příruba pro nastavení délky teleskopického nástavce
- 4) Teleskopický nástavec
- 5) Bezpečnostní pojistka provozního spínače
- 6) Provozní spínač
- 7) Rukojeť

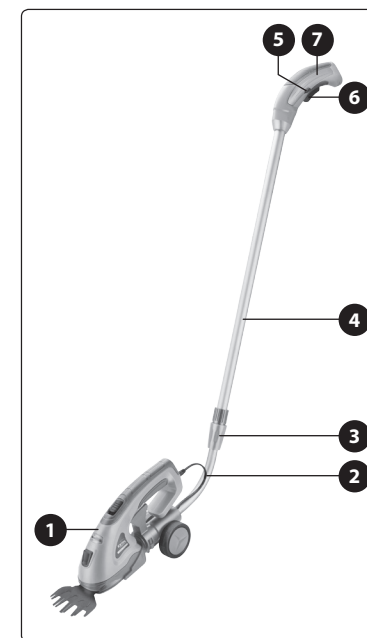

Obr. 2

IV. Před uvedením do provozu

⚠ UPOZORNĚNÍ

- Před použitím nůžek si přečtěte celý návod k použití. Návod nechte přiložený u výrobku, aby se s ním mohla obsluha kdykoli seznámit. Pokud nářadí komukoli půjčujete, přikládejte k němu i tento návod k použití. Zamezte znehodnocení a poškození tohoto návodu.

NABITÍ AKUNŮŽEK

⚠ UPOZORNĚNÍ

- Akunůžky jsou dodávány jen v částečně nabitém stavu, proto je nutné je před použitím dobit.

Před nabíjením zkontrolujte vidlici a stav nabíječky. Poškozenou nabíječku nepoužívejte a zajistěte její náhradu za originální kus (viz kapitola Servis a údržba). K nabíjení smí být z bezpečnostních důvodů použita pouze originální nabíječka výrobce, která má parametry výstupu určené pro zabudovaný akumulátor.

1. Konektor nabíječky zasuňte do konektoru na boční straně rukojeti (obr.1, pozice 9). Do konektoru na zadní straně rukojeti zasunout nelze, protože tento konektor je určen pro zasunutí koncovky kabelu teleskopického nástavce.
2. Před zasunutím nabíječky do zásuvky s el. proudem zkontrolujte, zda hodnota napětí v zásuvce odpovídá hodnotě 120-240 V~50/60 Hz.
3. Nabíječku zasuňte do zásuvky s elektrickým proudem.

Proces nabíjení je signalizován červeně svítící diodou v panelu s diodami v přední části akunůžek (obr.1, pozice 4). Pokud je akumulátor plně nabitý (po cca 4 hod.), červená kontrolka zhasne (nebude svítit žádná kontrolka).

Úroveň nabití akumulátoru lze ověřit stisknutím kontrolního tlačítka na kontrolním panelu (obr.1, pozice 3). Pokud je akumulátor plně nabitý, svítí všechny tři kontrolní diody současně (zelená, oranžová, červená). S postupným vybitím akumulátoru slábne intenzita svítu zelené a oranžové diody až zelená dioda zhasne a svítí jenom oranžová a červená dioda a při plném vybití svítí jenom červená dioda.

4. Po nabití odpojte nabíječku od zdroje el. proudu a pak od akunůžek.

⚠ UPOZORNĚNÍ

- Během nabíjení nelze akunůžky uvést do chodu.

ODEJMUTÍ STŘÍHACÍHO NÁSTAVCE AKUNŮŽEK

1. Stiskněte tlačítko pro odjištění nainstalovaného stříhacího nástavce (obr.3, krok 1).
2. Rukou mírně povytáhněte odjištěný nástavec směrem dolů (obr.3, krok 2).
3. Nástavec poté vysuňte ve vodorovném směru vpřed od akunůžek (obr.3, krok 3).

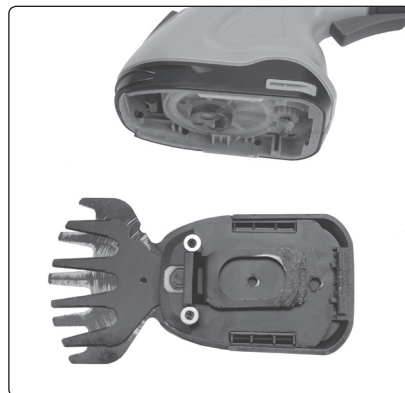
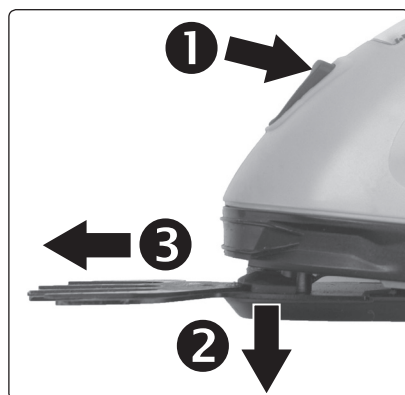

Obr. 3

INSTALACE STŘÍHACÍHO NÁSTAVCE

1. Zvolte nástavec podle druhu prováděné činnosti dle obr. 1. Pro stříhání trávy zvolte široký nástavec (obr.1, pozice 7), pro zastříhávání větviček zvolte dlouhý nástavec (obr.1, pozice 6).
2. Zvolený nástavec vedte ve vodorovném směru k akunůžkám tak, aby výstupek na zadní části nástavce byl zasunut do drážky v zadní části akunůžek.
3. Poté stiskněte tlačítko pro odjištění nainstalovaného nástavce a přední část nástavce přitlačte ke spodní straně akunůžek na všech stranách, poté odjišťovací tlačítko uvolněte. Tím dojde k zajištění nástavce. Instalace nástavce vyžaduje určitou zkušenost a cvik, aby bylo možné nástavec správně na akunůžky nainstalovat. Předpokladem úspěšné instalace je správně zasunout a usadit zadní část nástavce do zadní části akunůžek.

⚠ UPOZORNĚNÍ

- Před uvedením akunůžek do chodu se přesvědčte se o správném uchycení nástavce v přístroji.

INSTALACE AKUNŮŽEK NA TELESKOPICKOU NÁSADU

- Pro případ použití akunůžek pro zastříhávání travnatého porostu na rovných plochách, např. kolem obrubníku, lze akunůžky se stříhací lištou na trávu nainstalovat na teleskopickou násadu s kolečky pro práci s akunůžkami vestoje.
1. Akunůžky zasuňte do zasunovacího úchytného prostoru teleskopického nástavce ve vodorovném směru zepředu dozadu a poté zasuňte konektor připojovacího kabelu teleskopického nástavce do zdířky v zadní části rukojeti akunůžek.

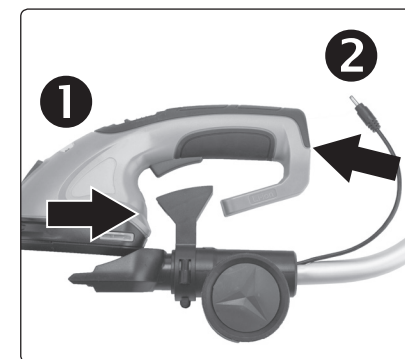

Obr. 4

2. Povolte přírubu na teleskopickém nástavci a prodlužte rukojeť do požadované výšky vzhledem k výšce Vaší postavy, aby bylo možné vést nůžky za rukojeť násady v pohodlném vzpřímeném postoji. Přírubu poté utáhněte.

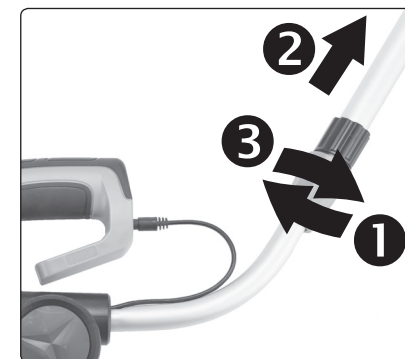

Obr. 5

KONTROLA NŮŽEK

- ➔ Před použitím nůžek zkontrolujte jejich stav, dotažení šroubků a zda není stříhací mechanismus opotřebený či poškozený. V případě poškození zajistěte opravu v autorizovaném servisu značky Extol (servisní místa naleznete na webových stránkách v úvodu návodu).

PROMAZÁNÍ STŘÍHACÍ LIŠTY OLEJEM

- ➔ Před použitím i během používání promažte stříhací lištu olejem, nejlépe nastříkáním oleje ve spreji. Zamezí se tím nadměrnému tření, zahřívání a otupení stříhacího mechanismu.

V. Zapnutí/ vypnutí

⚠ UPOZORNĚNÍ

- Před použitím přístroje se seznámte se všemi jeho ovládacími prvky a součástmi a také se způsobem vypnutí přístroje, abyste jej mohli ihned vypnout případně nebezpečné situace. Před použitím zkontrolujte pevné upevnění všech součástí a zkontrolujte, zda nějaká část přístroje jako např. bezpečnostní ochranné prvky nejsou poškozeny, či špatně nainstalovány či zda nechybí na svém místě. Přístroj s poškozenými nebo chybějícími částmi nepoužívejte a zajistěte jeho opravu v autorizovaném servisu značky- viz kapitola Servis a údržba.
- Zamezte používání přístroje dětmi, osobami se sníženou pohyblivostí, smyslovým vnímáním nebo mentálním postižením nebo osobám s nedostatkem zkušeností a znalostí nebo osobám neznalých těchto pokynů, aby používaly toto nářadí. Děti si přístrojem nesmí hrát. Národními předpisy může být omezen věk obsluhy.

ZAPNUTÍ

- Nůžky jsou vybaveny bezpečnostní pojistkou provozního spínače na horní části rukojeti, kterou je nutné vysunout vpřed před stisknutím provozního spínače, jinak nebude možné provozní spínač stisknout. Jakmile bude provozní spínač stisknutý, není pro provoz nutné mít bezpečnostní pojistku ve vysunuté pozici.



Obr. 6

- Akunůžky nainstalované na teleskopické tyči uvedte do chodu stisknutím bezpečnostní pojistky na straně rukojeti a pak provozního spínače.

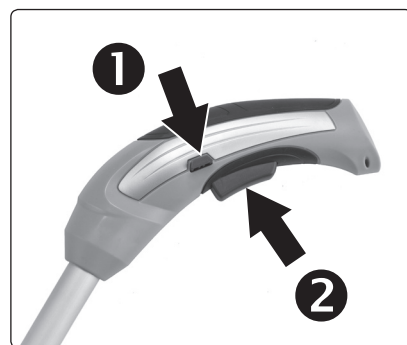

Obr. 7

⚠ UPOZORNĚNÍ

- Nikdy z bezpečnostních důvodů provozní spínač nezajistíte ve stisknuté poloze pro trvalý chod.

⚠ UPOZORNĚNÍ

- Pokud během chodu přístroje bude patrný nestandardní zvuk, vibrace či chod, přístroj ihned vypněte a zjistiťe a odstraňte příčinu nestandardního chodu. Je-li nestandardní chod způsoben závadou uvnitř přístroje, zajistěte jeho opravu v autorizovaném servisu značky Extol® prostřednictvím obchodníka nebo se obraťte přímo na autorizovaný servis (servisní místa naleznete na webových stránkách v úvodu návodu).

VYPNUTÍ

- Pro vypnutí uvolněte provozní spínač.

VI. Způsob práce

- Před použitím nůžek zkontrolujte zda porost, který budete stříhat neobsahuje cizí předměty jako např. dráty, vodiče pod napětím apod., jestliže ano, odstraňte je.
- Akunůžky uchopte za rukojeť a jejich vedením s přiměřenou rychlostí u země stříhejte travu u země.
- Živý plot začněte upravovat stříháním bočních stran rovnoměrným přiměřeným pohybem nůžek zespoda nahoru. Nůžky vedte přiměřenou rychlostí. Při stříhání seshora dolů se mladší větvičky ohybají a způsobují prohlubně v rovině stříhu.
- Živý plot je vhodné upravit do takového tvaru, aby základna byla širší než horní část, protože takový způsob úpravy usnadňuje pronikání světla do vnitřních částí porostu.

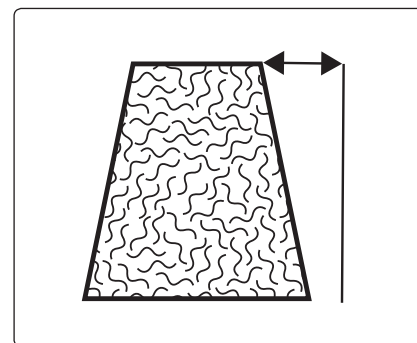

Obr. 8

Při úpravě horní části živého plotu vedte nůžky v mírném náklonu vůči rovině stříhu. Takový způsob umožňuje účinnější stříh.

- Chcete-li dosáhnout stejné roviny stříhu po celé délce živého plotu, natáhněte v požadované výšce provázek a stříh vedte těsně nad ním.

⚠ UPOZORNĚNÍ

- Nůžky nepřetěžujte. Dodržujte pravidelný režim práce s přestávkami. Akunůžky jsou určeny pro stříhací práce drobného rozsahu.

⚠ UPOZORNĚNÍ

- Akumulátor akunůžek je vybaven ochranou proti úplnému vybití, které ho poškozuje. Tato ochrana se projevuje tak, že při více vybitém akumulátoru se chod nůžek najednou zastaví i při stisknutém provozním spínači. Po uvolnění a opětovném stisknutí provozního spínače se nůžky nakrátko rozběhnou, ale pak se chod opět zastaví.
- ➔ Akunůžky lze díky lithiovému akumulátoru nabít i ze stavu hlubšího vybití.



VII. Bezpečnostní upozornění pro používání nůžek

- Při práci používejte vhodné pracovní rukavice, ochranu zraku, sluchu a dlouhý pracovní oděv a pevnou obuv nejlépe s protismykovou podrážkou.
- Nůžky nepoužívejte za nepříznivých klimatických podmínek, zejména hrozí-li riziko blesků.



- Nikdy nepoužívejte stroj, jsou-li v blízkosti lidé, děti nebo zvířata.

- Akunůžky uvádějte do chodu, jsou-li všechny části těla a v dostatečné vzdálenosti od stříhací lišty. Během používání akunůžek dbejte na to, aby nemohlo dojít k poranění rukou a nohou.
- Během používání akunůžek se nenahýbejte a po celou dobu udržujte rovnováhu, vždy si buďte jisti při stání na svazích a při chůzi a nikdy neběhejte.
- Mějte na paměti, že obsluha nebo uživatel je zodpovědná za nehody nebo nebezpečí, které vzniknou jiným osobám nebo jejich majetku.
- Nedotýkejte se řezací čepel žádnou částí těla. Pokud jsou čepel v pohybu, neodstraňujte odstřížené části, ani je při stříhání nepřidržíte rukou. Při odstraňování zaseknutých částí se ujistěte, že je provozní spínač v pozici „vypnuto“. Chvilková nepozornost při práci se stříhačem může mít za následek vážná zranění osoby.

- Stříhač přenášejte držením za rukojeť se zastavenou řezací čepelí. Při převážení nebo skladování stříhače vždy nasad'te kryt řezacího nástroje. Správné zacházení se stříhačem snižuje možné riziko úrazu osoby způsobeného řezacími čepelími.

- Stříhač držte pouze za izolované úchopové části, protože řezací čepel se může dotknout skrytého elektrického vedení. Řezací čepel, která se dotkne „živého“ vodiče, může způsobit, že se neizolované kovové části elektromechanického nářadí stanou „živými“ a mohou vést k úrazu uživatele elektrickým proudem.

- Nůžky nikdy nedržte a nepřenášejte držením za ochranný kryt.

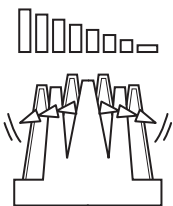

- Nedotýkejte se stříhacího mechanismu přístroje dříve, než se zastaví, po vypnutí se ještě nějaký čas pohybuje.

- Před odložením akumulátoru vypněte a počkejte, až se zastaví.

- Stříhání vždy provádějte za dobrého denního či umělého osvětlení.

- Při práci s nůžkami dbejte na stabilní bezpečný postoj zvláště při stání na žebříku či schodech. Doporučujeme používat pevnou uzavřenou protismykovou obuv.

- Nikdy nezajišťujte provozní spínač v sepnuté poloze pro trvalý chod. Přístroj musí být z bezpečnostních důvodů připraven pro případ potřeby okamžitého zastavení.

Vždy je nutné zajistit neúmyslné uvedení do chodu:

- kdykoli je stroj ponechán bez dozoru
- před čištěním ucpání
- před kontrolou, čištěním nebo prací na stroji
- po přejetí cizího předmětu
- pokud stroj začne nadměrně vibrovat

- Vždy zajistěte, aby ve ventilačních otvorech nebyly nečistoty. Nedostatečné proudění vzduchu může vést k přehřívání motoru.



Přístroj za chodu vytváří elektromagnetické pole, které může negativně ovlivnit fungování aktivních či pasivních lékařských implan-

tátů (kardiostimulátorů) a ohrozit život uživatele. Před používáním tohoto nářadí se informujte u lékaře či výrobce implantátu, zda můžete s tímto přístrojem pracovat.

VIII. Bezpečnostní pokyny k akumulátoru a nabíječce



- Nabíječku chraňte před deštěm a vlhkem. Nabíječku lze používat pouze v uzavřených prostorech.

- Nabíječka je určena pouze k nabíjení pouze určeného akumulátoru a žádných jiných akumulátorů. Při nabíjení jiných akumulátorů, než ke kterým je nabíječka určena může dojít k požáru či výbuchu.

- Udržujte nabíječku čistou.

- Před každým použitím nabíječky zkontrolujte, zda je v pořádku. Pokud zjistíte závadu, vyměňte ji za originální nabíječku výrobce.

- Nabíječku neprovazujte na snadno vznětlivých předmětech a podkladech (např. na papíře) či v prostředí s nebezpečím výbuchu.

- Při špatném zacházení s přístrojem může dojít k úniku elektrolytu z akumulátoru. Zamezte kontaktu elektrolytu s pokožkou. Dojde-li k potřísnění pokožky, důkladně ji umyjte vodou. V případě zasažení očí je důkladně vypláchněte čistou vodou a konzultujte s lékařem. V případě požití vyhledejte lékařskou pomoc.

- Zamezte používání nabíječky osobami (včetně dětí), jimž fyzická, smyslová nebo mentální neschopnost či nedostatek zkušeností a znalostí zabráňuje v bezpečném používání spotřebiče bez dozoru nebo poučení. Děti si se spotřebičem nesmějí hrát.

- Přístroj nabíjejte v suchém prostředí a dbejte na to, aby se do nabíječky nedostala voda. Nabíječka je určena pro použití pouze v uzavřených prostorech. Je nutné ji chránit před vniknutím vody a vysokou vlhkostí.

- Nabíječku udržujte čistou a neprovazujte jí na snadno vznětlivém povrchu a v prostředí s nebezpečím výbuchu a požáru.

- Akumulátor nabíjejte jen po dobu potřebnou k nabíjení. Proces ukončení nabíjení je uveden výše.

- Akumulátor nabíjejte pouze originální nabíječkou, která je dodávána výrobcem k danému modelu nářadí. Použití jiné nabíječky může vést k nebezpečným situacím (např. požáru, či výbuchu).

- Akumulátor nabíjejte v rozmezí teplot $0^{\circ}\text{C} < t \leq 40^{\circ}\text{C}$. Mimo tento teplotní rozsah musí být zajištěna teplotní kompenzace okolím.

- Pokud přístroj nepoužíváte, přelepte přípojovací konektory lepící páskou, aby nemohlo dojít ke zkratování zabudovaného akumulátoru přemostěním kontaktů kovovými předměty, např. šponami, šrouby apod. Zkrat může způsobit požár nebo popáleniny.

- Přístroj chraňte před nárazy, vlhkostí, přímým slunečním zářením, teplotami vyššími než 50°C a akumulátor nikdy neotvírejte a nespalujte.

- Při poškození akumulátoru v přístroji, např. po pádu, z něho mohou při nabíjení unikat páry. Při nabíjení akumulátoru zajistěte dobré odvětrání a přívod čerstvého vzduchu. Výpary dráždí dýchací cesty. V případě potíží vyhledejte lékaře.

- Konektor nabíječky, vidlici nabíječky do zásuvky s el. proudem a konektor přístroje udržujte čisté a chraňte je před zanesením a poškozením či deformací.

IX. Všeobecné bezpečnostní pokyny



Je nutno přečíst všechny bezpečnostní pokyny, návod k používání, obrázky a předpisy dodané s tímto nářadím. Nedodržení veškerých následujících pokynů může vést k úrazu elektrickým proudem, ke vzniku požáru a/nebo k vážnému zranění osob.

Veškeré pokyny a návod k používání se musí uschovat, aby bylo možné do nich později nahlédnout.

Výrazem „elektrické nářadí“ ve všech dále uvedených výstražných pokynech je myšleno elektrické nářadí napájené (pohyblivým přívodem) ze sítě, nebo elektrické nářadí napájené z baterií (bez pohyblivého přívodu).

1) BEZPEČNOST PRACOVNÍHO PROSTŘEDÍ

- Pracoviště je nutné udržovat v čistotě a dobře osvětlené.** Nepořádek a tmavé prostory bývají příčinou nehod.
- Elektrické nářadí se nesmí používat v prostředí s nebezpečím výbuchu, kde se vyskytují hořlavé kapaliny, plyny nebo prach.** V elektrickém nářadí vznikají jiskry, které mohou zapálit prach nebo výpary.
- Při používání elektrického nářadí je nutno zamezit přístupu dětí a dalších osob.** Bude-li obsluha vyrušována, může ztratit kontrolu nad prováděnou činností.

2) ELEKTRICKÁ BEZPEČNOST

- Vidlice pohyblivého přívodu elektrického nářadí musí odpovídat síťové zásuvce. Vidlice se nesmí nikdy jakýmkoliv způsobem upravovat. S nářadím, které má ochranné spojení se zemí, se nesmí používat žádné zásuvkové adaptéry. Vidlice, které nejsou znehodnoceny úpravami, a odpovídající zásuvky omezí nebezpečí úrazu elektrickým proudem.**
- Obsluha se nesmí tělem dotýkat uzemněných předmětů, jako např. potrubí, tělesa ústředního topení, sporáky a chladničky. Nebezpečí úrazu elektrickým proudem je větší, je-li vaše tělo spojeno se zemí.**

- c) **Elektrické nářadí se nesmí vystavovat dešti, vlhku nebo mokru.** Vnikne-li do elektrického nářadí voda, zvyšuje se nebezpečí úrazu elektrickým proudem.
- d) **Pohyblivý přívod se nesmí používat k jiným účelům. Elektrické nářadí se nesmí nosit nebo tahat za přívod, ani se nesmí tahem za přívod odpojovat vidlice ze zásuvky. Přívod je nutné chránit před horkem, mastnotou, ostrými hranami nebo pohyblivými částmi.** Poškozené nebo zamotané přívody zvyšují nebezpečí úrazu elektrickým proudem.
- e) **Je-li elektrické nářadí používáno venku, musí se použít prodlužovací přívod vhodný pro venkovní použití.** Používání prodlužovacího přívodu pro venkovní použití omezuje nebezpečí úrazu elektrickým proudem.
- f) **Používá-li se elektrické nářadí ve vlhkých prostorech, je nutné používat napájení chráněné proudovým chráničem (RCD).** Používání RCD omezuje nebezpečí úrazu elektrickým proudem. Pojem „proudový chránič (RCD)“ může být nahrazen pojmem „hlavní jistič obvodu (GFCI)“ nebo „jistič unikajícího proudu (ELCB)“.

3) BEZPEČNOST OSOB

- a) **Při používání elektrického nářadí musí být obsluha pozorná, musí se věnovat tomu, co právě dělá, a musí se soustředit a střizlivě uvažovat. Elektrické nářadí se nesmí používat, je-li obsluha unavena nebo pod vlivem drog, alkoholu nebo léků.** Chvilková nepozornost při používání elektrického nářadí může vést k vážnému poranění osob.
- b) **Používat osobní ochranné pracovní prostředky. Vždy používat ochranu očí.** Ochranné pomůcky jako např. respirátor, bezpečnostní obuv s protiskluzovou úpravou, tvrdá pokrývka hlavy nebo ochrana sluchu, používané v souladu s podmínkami práce, snižují nebezpečí poranění osob.
- c) **Je nutno vyvarovat se neúmyslnému spuštění stroje. Je nutno se ujistit, že je spínač před zapojením vidlice do zásuvky a/nebo při připojování bateriové soupravy, zvedáním či přenášením nářadí v poloze vypnuto.** Přenášení nářadí s prstem na spínači nebo zapo-

vání vidlice nářadí se zapnutým spínačem může být příčinou nehod.

- d) **Před zapnutím nářadí je nutno odstranit všechny seřizovací nástroje nebo klíče.** Seřizovací nástroj nebo klíč, který zůstane připevněn k otáčející se části elektrického nářadí, může být příčinou poranění osob.
- e) **Obsluha musí pracovat jen tam, kam bezpečně dosáhne. Obsluha musí vždy udržovat stabilní postoj a rovnováhu.** To umožní lepší kontrolu nad elektrickým nářadím v nepředvídaných situacích.
- f) **Oblékat se vhodným způsobem. Nenosit volné oděvy ani šperky. Obsluha musí dbát, aby měla vlasy a oděv dostatečně daleko od pohyblivých částí. Volné oděvy, šperky a dlouhé vlasy mohou být zachyceny pohyblivými se částmi.**
- g) **Jsou-li k dispozici prostředky pro připojení zařízení k odsávání a sběru prachu, je nutno zajistit, aby se taková zařízení připojila a správně používala.** Použití těchto zařízení může omezit nebezpečí způsobená vznikajícím prachem.
- h) **Obsluha nesmí dopustit, aby se kvůli rutině, která vychází z častého používání nářadí, stala samolibou, a začala ignorovat zásady bezpečnosti nářadí.** Neopatrná činnost může vést k zlomku vteřiny způsobit závažné poranění.

4) POUŽÍVÁNÍ A ÚDRŽBA ELEKTRICKÉHO NÁŘADÍ

- a) **Elektrické nářadí se nesmí přetěžovat. Je nutné používat správné elektrické nářadí, které je určené pro prováděnou práci.** Správné elektrické nářadí bude lépe a bezpečněji vykonávat práci, pro kterou bylo konstruováno.
- b) **Nesmí se používat elektrické nářadí, které nelze zapnout a vypnout spínačem.** Jakékoliv elektrické nářadí, které nelze ovládat spínačem, je nebezpečné a musí být opraveno.
- c) **Před jakýmkoliv seřizováním, výměnou příslušenství nebo před uskladněním elektrického nářadí je nutno vytáhnout vidlici ze síťové zásuvky a/nebo odejmout bateriovou soupravu z elektrického nářadí, je-li odnímatelná.** Tato preventivní bezpečnostní opatření omezují nebezpečí nahodilého spuštění elektrického nářadí.

- d) **Nepoužívané elektrické nářadí je nutno skladovat mimo dosah dětí a nesmí se dovolit osobám, které nebyly seznámeny s elektrickým nářadím nebo s těmito pokyny, aby nářadí používaly.** Elektrické nářadí je v rukou nezkušených uživatelů nebezpečné.
- e) **Elektrické nářadí a příslušenství je nutno udržovat. Je třeba kontrolovat seřízení pohyblivých se částí a jejich pohyblivost, soustředit se na praskliny, zlomené součásti a jakékoliv další okolnosti, které mohou ohrozit funkci elektrického nářadí. Je-li nářadí poškozeno, před dalším použitím je nutno zajistit jeho opravu.** Mnoho nehod je způsobeno nedostatečně udržovaným elektrickým nářadím.
- f) **Řezací nástroje je nutno udržovat ostré a čisté.** Správně udržované a naostřené řezací nástroje s menší pravděpodobností zachytí za materiál nebo se zablokují a práce s nimi se snáze kontroluje.
- g) **Elektrické nářadí, příslušenství, pracovní nástroje atd. je nutno používat v souladu s těmito pokyny a takovým způsobem, jaký byl předepsán pro konkrétní elektrické nářadí, a to s ohledem na dané podmínky práce a druh prováděné práce.** Používání elektrického nářadí k provádění jiných činností, než pro jaké bylo určeno, může vést k nebezpečným situacím.
- h) **Rukojeti a úchopové povrchy je nutno udržovat suché, čisté a bez mastnot.** Kluzké rukojeti a úchopové povrchy neumožňují v neočekávaných situacích bezpečné držení a kontrolu nářadí.

5) POUŽÍVÁNÍ A ÚDRŽBA BATERIOVÉHO NÁŘADÍ

- a) **Nářadí nabíjete pouze nabíječem, který je určen výrobcem.** Nabíječ, který může být vhodný pro jeden typ bateriové soupravy, může být při použití s jinou bateriovou soupravou příčinou nebezpečí požáru.
- b) **Nářadí používejte pouze s bateriovou soupravou, která je výslovně určena pro dané nářadí.** Používání jakýchkoli jiných bateriových souprav může být příčinou nebezpečí úrazu nebo požáru.

- c) **Není-li bateriová souprava právě používána, chraňte ji před stykem s jinými kovovými předměty jako jsou kancelářské sponky, mince, klíče, hřebíky, šrouby, nebo jiné malé kovové předměty, které mohou způsobit spojení jednoho kontaktu baterie s druhým.** Zkratování kontaktů baterie může způsobit popálení nebo požár.
- d) **Při nesprávném používání mohou z baterie unikat tekutiny; vyvarujte se kontaktu s nimi. Dojde-li k náhodnému styku s těmito tekutinami, opláchněte postižené místo vodou. Dostane-li se tekutina do oka, vyhledejte navíc lékařskou pomoc. Tekutiny unikající z baterie mohou způsobit záněty nebo popáleniny.**
- e) **Bateriová souprava nebo nářadí, které je poškozeno nebo přestavěno, se nesmí používat.** Poškozené nebo upravené akumulátory se mohou chovat nepředvídatelně, které může mít za následek oheň, výbuch nebo nebezpečí úrazu.
- f) **Bateriové soupravy nebo nářadí se nesmí vystavovat ohni nebo nadměrné teplotě.** Vystavení ohni nebo teplotě vyšší než 130°C může způsobit výbuch.
- g) **Je nutno dodržovat všechny pokyny nabíjení a nenabíjet bateriovou soupravu nebo nářadí mimo teplotní rozsah, který je uveden v návodu k používání.** Nesprávné nabíjení nebo nabíjení při teplotách, které jsou mimo uvedený rozsah, mohou poškodit baterii a zvýšit riziko požáru.

6) SERVIS

- a) **Opravy vašeho bateriového nářadí svěřte kvalifikované osobě, které bude používat identické náhradní díly.** Tímto způsobem bude zajištěna stejná úroveň bezpečnosti nářadí jako před opravou.
- b) **Poškozené bateriové soupravy se nesmí nikdy opravovat.** Oprava bateriových souprav by měla být prováděna pouze u výrobce nebo v autorizovaném servisu.

X. Odkazy na štítek a piktogramy

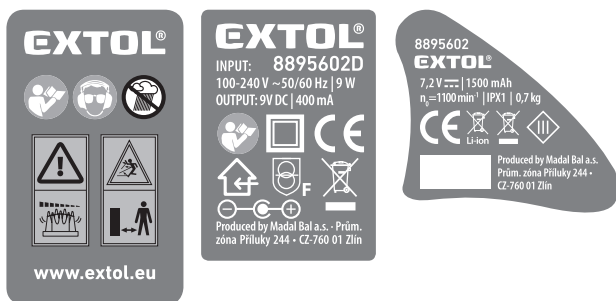

	Před použitím si přečtěte návod k použití.
	Třída ochrany II. Dvojitá izolace.
	Odpovídá příslušným požadavkům EU.
	Nabíječka je určena pouze pro použití v interiéru. Chraňte před deštěm, vniknutím vody a vysokou vlhkostí.
	Trojité izolace
	Při používání přístroje používejte ochranu zraku a sluchu.
	Nikdy nepoužívejte stroj, jsou-li v blízkosti lidé, děti nebo zvířata.
	Pozor! Nedotýkejte se stříhacího mechanismu přístroje dříve, než se zastaví, po vypnutí se ještě nějaký čas pohybuje.
	Přístroj nevystavujte dešti.
	Nepoužitelný výrobek nevyhazujte do směsného odpadu, ale odevzdejte jej k ekologické recyklaci/likvidaci na k tomu určené sběrné místo.

	Výrobek obsahuje zabudovanou Li-ion baterii, kterou je nutné při ekologické likvidaci vyjmout a odevzdat k ekologické likvidaci na k tomu určené sběrné místo.
	Stejnoseměrné napětí.
	Bezpečnostní ochranný transformátor bezpečný při poruše.
	Konektory pro připojení stejnosměrného napětí.
	Na výrobku je uveden rok a měsíc výroby a číslo výrobní série výrobku nebo produktové řady.

Tabulka 2

XI. Čištění, údržba, servis

⚠ UPOZORNĚNÍ

- Před údržbou uvolněte bezpečnostní pojistku provozního spínače.
- Při čištění a údržbě stříhacího mechanismu nůžek použijte ochranné rukavice, riziko poranění ostrými břity.
- Po použití nůžek stříhací lišty očistěte a ošetřete olejem pro ochranu před korozí a vložte do ochranného krytu.
- Pravidelně zbavujte povrch přístroje nečistot a prachu pomocí vlhké tkaniny. Nepoužívejte agresivní čisticí prostředky ani rozpouštědla. Při čištění zabraňte vniknutí kapaliny do přístroje.
- Větrací otvory motoru odstranit nadbytečné mezery jemným kartáčem nebo suchou textilií, zanesené větrací otvory brání proudění vzduchu do motoru a z toho důvodu může dojít k přehřátí motoru nebo až k požáru.
- Při opravě přístroje musí být použity pouze originální díly výrobce.
- V případě potřeby záruční opravy výrobku se obraťte na obchodníka, u kterého jste výrobek zakoupili a který zajistí opravu v autorizovaném servisu značky Extol®. Pro pozáruční opravu se obraťte přímo na autorizovaný servis značky Extol® (servisní místa naleznete na webových stránkách v úvodu návodu).

NÁHRADNÍ DÍLY K ZAKOUPENÍ V PŘÍPADĚ POTŘEBY

Náhradní díl	Objednávací číslo
8895602A	Stříhací lišta na trávu
8895602B	Stříhací lišta na živý plot
8895602C	Teleskopická násada
8895602D	Nabíječka

Tabulka 3

➔ **Bezplatná záruční oprava se vztahuje pouze na výrobní vady výrobku (skryté a vnější) a nevztahuje se na opotřebení výrobku v důsledku nadměrné zátěže či běžného používání nebo na poškození výrobku způsobené nesprávným používáním.**

- Oprava v případě poruchy musí být zajištěna pouze v autorizovaném servisu značky Extol® (servisní místa naleznete na webových stránkách v úvodu návodu).

XII. Skladování

- Očištěný přístroj s namazanou lištou uloženou v ochranném pouzdře a odjistěnou bezpečnostní pojistkou provozního spínače skladujte na suchém místě mimo dosah dětí s teplotami do 45°C. Nářadí chraňte před přímým slunečním zářením, sálavými zdroji tepla, vlhkostí a vniknutím vody.

XIII. Likvidace odpadu

- Obaly výrobků vyhod'te do příslušného kontejneru na tříděný odpad.
- Akunůžky a nabíječka jsou elektronická zařízení, které nesmí být vyhazovány do směsného odpadu, ale podle evropské směrnice 2012/19 EU musí být odevzdaný k ekologické likvidaci na příslušná sběrná místa. Akunůžky obsahují zabudovaný lithiový akumulátor, který musí být podle směrnice 2006/66 ES před likvidací přístroje vyjmut a ekologicky zlikvidován/recyklován tak, aby nedošlo ke znečištění životního prostředí. Informace o sběrných místech obdržíte na obecním úřadě.

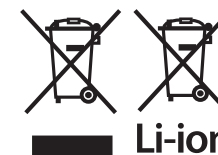

Li-ion

XIV. Záruční lhůta a podmínky

ODPOVĚDNOST ZA VADY (ZÁRUKA)

Uplatnění nároku na bezplatnou záruční opravu se řídí zákonem č. 89/2012 Sb., přičemž odpovědnost za vady na Vámi zakoupený výrobek platí po dobu 2 let od data jeho zakoupení - pokud např. na obalu či promomateriálu není uvedena delší doba pro nějakou část či celý výrobek. Při splnění níže uvedených podmínek, které jsou v souladu s tímto zákonem, Vám výrobek bude bezplatně opraven.

ZÁRUČNÍ PODMÍNKY

- 1) Prodávající je povinen spotřebiteli zboží předvést (pokud to jeho povaha umožňuje) a vystavit doklad o koupi v souladu se zákonem. Všechny údaje v dokladu o koupi musí být vypsány nesmazatelným způsobem v okamžiku prodeje zboží.
- 2) Již při výběru zboží pečlivě zvažte, jaké funkce a činnosti od výrobku požadujete. To, že výrobek nevhovuje Vaším pozdějším technickým nárokům, není důvodem k jeho reklamaci.
- 3) Při uplatnění nároku na bezplatnou opravu musí být zboží předáno s řádným dokladem o koupi.
- 4) Pro přijetí zboží k reklamaci by mělo být pokud možno očištěno a zabaleno tak, aby při přepravě nedošlo k poškození (nejlépe v originálním obalu). V zájmu přesné diagnostiky závady a jejího dokonalého odstranění spolu s výrobkem zašlete i jeho originální příslušenství.
- 5) Servis nenese odpovědnost za zboží poškozené přepravcem.
- 6) Servis dále nenese odpovědnost za zaslání příslušenství, které není součástí základního vybavení výrobku. Výjimkou jsou případy, kdy příslušenství nelze odstranit z důvodu vady výrobku.
- 7) Odpovědnost za vady („záruka“) se vztahuje na skryté a viditelné vady výrobku.
- 8) Záruční opravu je oprávněn vykonávat výhradně autorizovaný servis značky Extol.
- 9) Výrobce odpovídá za to, že výrobek bude mít po celou dobu odpovědnosti za vady vlastnosti a parametry uvedené v technických údajích, při dodržení návodu k použití.
- 10) Nárok na bezplatnou opravu zaniká, jestliže:
 - a) výrobek nebyl používán a udržován podle návodu k obsluze.
 - b) byl proveden jakýkoliv zásah do konstrukce stroje bez předchozího písemného povolení vydaného firmou Madal Bal a.s. nebo autorizovaným servisem značky Extol.
 - c) výrobek byl používán v jiných podmínkách nebo k jiným účelům, než ke kterým je určen.
 - d) byla některá část výrobku nahrazena neoriginální součástí.
 - e) k poškození výrobku nebo k nadměrnému opotřebení došlo vinou nedostatečné údržby.
 - f) výrobek havaroval, byl poškozen vyšší mocí či nedbalostí uživatele.
 - g) škody vzniklé působením vnějších mechanických, teplotních či chemických vlivů.
 - h) vady byly způsobeny nevhodným skladováním, či manipulací s výrobkem.
 - i) výrobek byl používán (pro daný typ výrobku) v agresivním prostředí např. prašném, vlhkém.
 - j) výrobek byl použit nad rámec přípustného zatížení.
 - k) bylo provedeno jakékoliv falšování dokladu o koupi či reklamační zprávy.
- 11) Odpovědnost za vady se nevztahuje na běžné opotřebení výrobku nebo na použití výrobku k jiným účelům, než ke kterým je určen.
- 12) Odpovědnost za vady se nevztahuje na opotřebení výrobku, které je přirozené v důsledku jeho běžného používání, např. obroušení brusných kotoučů, nižší kapacita akumulátoru po dlouhodobém používání apod.
- 13) Poskytnutím záruky nejsou dotčena práva kupujícího, která se ke koupi věci váží podle zvláštních právních předpisů.
- 14) Nelze uplatňovat nárok na bezplatnou opravu vady, na kterou již byla prodávajícím poskytnuta sleva. Pokud si spotřebitel výrobek svépomocí opraví, pak výrobce ani prodávající nenese odpovědnost za případné poškození výrobku či újmu na zdraví v důsledku neodborné opravy či použití neoriginálních náhradních dílů.
- 15) Na výměně zboží či jeho část v záruční lhůtě neplyne nová 2 letá záruka od data výměny, ale 2 letá záruka se počítá od data zakoupení původního výrobku.

ZÁRUČNÍ A POZÁRUČNÍ SERVIS

Pro uplatnění práva na záruční opravu zboží se obraťte na obchodníka, u kterého jste zboží zakoupili.

Pro pozáruční opravu se můžete také obrátit na náš autorizovaný servis.

Nejbližší servisní místa naleznete na www.extol.cz. V případě dotazů Vám poradíme na servisní lince **222 745 130**.

EU Prohlášení o shodě

Výrobce Madal Bal a.s. • Bartošova 40/3, 760 01 Zlín • IČO: 49433717

prohlašuje,

že následně označené zařízení na základě své koncepce a konstrukce, stejně jako na trh uvedená provedení, odpovídají příslušným bezpečnostním požadavkům Evropské unie. Při námi neodsouhlasených změnách zařízení ztrácí toto prohlášení svou platnost. Toto prohlášení se vydává na výhradní odpovědnost výrobce.

Extol® Premium 8895602

Akunůžky na trávu a živý plot s teleskopickou násadou a nabíječka 8895602D

byly navrženy a vyrobeny ve shodě s následujícími normami:

60335-1:2012+A11+AC1+Z1+Z2, EN 50636-2-94:2014 (platí pouze pro akunůžky);
EN 60335-1:2012+A11+AC1+Z1+Z2, EN 60335-2-29:2004+A2 (platí pouze pro nabíječku);
EN 55014-1:2006 +A1:2009+A2:2011; EN 55014-2:2015; EN 61000-3-2:2014; EN 61000-3-3:2013; EN 62321:2008

a harmonizačními předpisy:

2006/42 ES (platí pouze pro akunůžky)
2014/35 EU (platí pouze pro nabíječku)
2000/14 ES (platí pouze pro akunůžky)
2011/65 EU
2014/30 EU

Kompletaci technické dokumentace 2006/42 ES provedl Martin Šenkýř se sídlem na adrese výrobce. Technická dokumentace (2006/42 ES) je dostupná na adrese výrobce.

Nameřená hladina akustického výkonu zařízení reprezentujícího daný typ: 77,98±3 dB(A)
Garantovaná hladina akustického výkonu zařízení: 86 dB(A)

Místo a datum vydání EU prohlášení o shodě: Zlín 21.12.2016

Osoba oprávněná vypracováním EU prohlášení o shodě jménem výrobce (podpis, jméno, funkce):

Martin Šenkýř
člen představenstva společnosti výrobce

Prehľad záhradného akumulátorového náradia značky Extol® Premium z našej ponuky

Obj. číslo 8895640 Vyvetvovacia reťazová akumulátorová píla s batériou a nabíjačkou, 200 mm

Obj. číslo 8895641 Vyvetvovacia reťazová akumulátorová píla bez batérie a nabíjačky, 200mm

Obj. číslo 8895610 Strunová kosačka s batériou a nabíjačkou, Ø struny 1,6 mm, Ø kosenia 25 cm, teleskopická rukoväť

Obj. číslo 8895611 Strunová kosačka bez batérie a nabíjačky, Ø struny 1,6 mm, Ø kosenia 25 cm, teleskopická rukoväť

Obj. číslo 8895600 nožnice na živý plot s batériou a nabíjačkou, dĺžka listy 560 mm, max. Ø 15 mm

Obj. číslo 8895601 nožnice na živý plot bez batérie a nabíjačky, dĺžka listy 560 mm, max. Ø 15 mm

Obj. číslo 8895620 nožnice na živý plot a strunová kosačka s batériou a nabíjačkou, dĺžka listy 560 mm, max. Ø 15 mm (nožnice) Ø struny 1,6 mm, Ø kosenia 25cm, teles. rukoväť (kosačka)

Obj. číslo 8895600C 4 hod. nabíjačka

Obj. číslo 8895600D 1 hod. nabíjačka

Obj. číslo 8895600B 18V 1500mAh akumulátor

technológia Li-ion
možno ich nabíjať za stavu neúplného pričom neklesá ich kapacita tak, ako u NiCd batérií

V zhrnutí Akumulátorové náradie uvedené v zhrnutí je možné zakúpiť buď s akumulátorom, alebo bez akumulátora. V zhrnutí sú uvedené objednávacie čísla príslušného variantu.

AKUMULÁTOROVÁ KOSAČKA NA TRÁVU 25,2 V, BRUSHLESS, 4000mAh

2 hod. powered by Li-ion technology

TIP!

akumulátorová kosačka je vybavená novým „brushless motorom“ bez uhlíkových kefiček, ktorý má dlhšiu životnosť, je výkonnejší a má menšiu spotrebu elektrickej energie

malé rozmery a sklápací plátenný kôš umožňujú skladovať kosačku v menšom priestore

nízka hmotnosť kosačky umožňuje jednoduchú manipuláciu pri použití v stromovom teréne, prenášaní a tiež pri použití staršími ľuďmi

minimálne samovybíjanie akumulátora po určitom čase umožňuje použitie akumulátorovej kosačky okamžite po dlhšej dobe skladovania bez nutnosti predchádzajúceho nabíjania

Akumulátorová kosačka je určená na pravidelné udržiavanie trávnikov v domácich záhradách. Vďaka napájaniu z batérie už nie je nutné dávať pozor na napájací kábel, kosačka je ľahšia a veľmi ľahko sa s ňou manipuluje.

objednávacie číslo	8895630
batéria	25,2 V, Li-ion
kapacita batérie	4 000 mAh
otáčky	3 800/min
priemer kosenia	32 cm
výška kosenia	25 – 45 – 65 mm
doba prevádzky	40 – 60 min
nabíjanie batérie	2 hod.
pre trávnik	200 – 250 m ²
objem koša	30 l
hmotnosť	12 kg (s akumulátorom)
8895630A	náhradná nabíjačka 2 A
8895630B	náhradná batéria 25,2 V
8895630C	náhradný nôž

Úvod

Vážený zákazník,

ďakujeme za dôveru, ktorú ste prejavili značke Extol® kúpou tohto výrobku.

Výrobok bol podrobený testom spoľahlivosti, bezpečnosti a kvality predpísaným normami a predpismi Európskej únie.

S akýmkoľvek otázkami sa obráťte na naše zákaznícke a poradenské centrum:

www.extol.sk

Fax: +421 2 212 920 91

Tel.: +421 2 212 920 70

Distribútor pre Slovenskú republiku: Madal Bal s.r.o., Pod gaštanmi 4F, 821 07 Bratislava

Výrobca: Madal Bal a. s., Průmyslová zóna Příluky 244, 76001 Zlín, Česká republika

Dátum vydania: 10. 1. 2017

I. Charakteristika a účel použitia

- Akumulátorové nožnice Extol® Premium 8895602 sú s použitím strihacieho nadstavca na trávu určené na strihanie trávy pozdĺž budov, chodníkov, obrubníkov, v medzerách medzi stavebnými prvkami a v prípade objektov, kde nie možné trávu úplne vysekať kosačkou, napr. okolo stromov, nôh lavičiek a pod. Pre zastrihávanie trávy okolo objektov je možné držať nožnice priamo v ruke, ale na úpravu výšky trávy na dlhších rovných plochách, napr. pozdĺž obrubníka, je možné nožnice používať s teleskopickým nadstavcom s pojazdovými kolieskami v vzpriamom postoji počas chôdze.
- Výmenu strihacieho nadstavca na trávu za nadstavec na strihanie živého plotu je možné zastrihávať drobné vetvičky živého plotu.
- Akumulátorové nožnice majú silnejší 7,2 V akumulátor s kapacitou 1,5 Ah v porovnaní s menej výkonnými 3,6 V modelmi s nižšou kapacitou akumulátora.

- Akumulátorové nožnice sú určené na drobné strihanie práce a rozsahom úpravy porastu nenahrádzajú kosačku na trávu alebo nožnice určené na strihanie kríkov a silnejších drevnatých porastov.



- Akumulátorové nožnice sú napájané Li-ion akumulátorom, vďaka ktorému je možné akumulátorové nožnice v prípade potreby dobiť aj za stavu neúplného vybitia.
- Minimálne samovybíjanie akumulátora umožňuje použitie akumulátorových nožnic okamžite po dlhšej dobe skladovania bez nutnosti nabíjania.

II. Technické údaje

Objednávacie číslo	8895602
Šírka strihacej lišty na tráv	93 mm
Dĺžka x šírka strihacej lišty na živý plot	145 × 73 mm
Min. a max. výška teleskopického nadstavca (kolmo od zeme k rukoväti)	98 – 126 cm
Kmity bez zaťaženia	1100 min ⁻¹
Doba prevádzky bez zaťaženia pri úplne nabitých batérii ¹⁾	približne 45 min
Napájacie napätie	7,2 V = (DC)
Hmotnosť s lištou na tráv	0,7 kg
Typ akumulátora	Li-ion
Kapacita akumulátora	1,5 Ah
Doba nabíjania akumulátora	približne 4 hodiny
Napájacie napätie/príkon nabíjačky	120 – 240 V ~ 50 Hz/60 Hz/9W
Výstupné napätie/prúd nabíjačky	9 V =/400 mA
Akustický tlak Lp(A); odchýlka K	70,60 dB(A) ± 3 dB(A)
Akustický výkon Lw(A); odchýlka K	77,98 dB(A) ± 3 dB(A)
Garantovaná hladina akustického výkonu	86 dB(A)
Hladina vibrácií na rukoväti a _H ; odchýlka K (súčet troch osí) ²⁾	2,79 m/s ² ± 1,5 m/s ²
Trieda ochrany	III
Krytie	IPX1

Tabuľka 1

1) Doba prevádzky prístroja z úplne nabitého akumulátora závisí na stupni opotrebovania zabudovaného akumulátora. Kapacita akumulátora sa starnutím a v závislosti od frekvencie používania/intenzity zaťaženia a nižšej okolitej teploty znižuje a tým sa skracuje aj doba prevádzky prístroja napájaného týmto akumulátorom. Jedná sa o prirodzený jav a akumulátory sú vo všeobecnosti spotrebný tovar. Uvedená doba prevádzky prístroja bez zaťaženia je dlhšia ako pri zaťažení, pretože v závislosti od zaťaženia motora narastá odber prúdu z akumulátora, a teda sa rýchlejšie vybíja. Uvedený parameter doby prevádzky naprázdno je len orientačný údaj.

2) Uvedená hodnota vibrácií sa môže líšiť v závislosti od druhu strihaného porastu.

- Deklarovaná hodnota vibrácií bola zistená metódou podľa normy EN 50636/EN-2-94, a preto sa táto hodnota môže použiť na porovnanie náradia s iným. Deklarovaná celková hodnota vibrácií sa môže tiež použiť k predbežnému stanoveniu expozície.

- Uvedená hodnota vibrácií sa môže líšiť v závislosti od druhu strihaného porastu.

- Je nutné určiť bezpečnostné merania na ochranu obsluhujúcej osoby, ktoré sú založené na zhodnotení zaťaženia vibráciami podľa skutočných podmienok používania, pričom je nutné zahrnúť čas, keď

je náradie vypnuté alebo keď je v chode, ale nepoužíva sa okrem doby zopnutia. Stanovte dodatočné opatrenia na ochranu obsluhujúcej osoby pred účinkami vibrácií, ktoré zahŕňajú údržbu prístroja a nasadzovacích nástrojov, organizáciu pracovných činností a pod.

- Hladina akustického výkonu presahuje hodnotu 85 dB(A), preto pri práci s akumulátorovými nožnicami používajte vhodnú ochranu sluchu.

- Hladina akustického tlaku, výkonu a vibrácií sa merala podľa požiadaviek normy EN 50636-2-94.

III. Súčasti a ovládacie prvky

AKUMULÁTOROVÉ NOŽNICE BEZ TELESKOPICKÉHO NADSTAVCA

Obr. 1, Pozícia – popis

- 1) Rukoväť
- 2) Bezpečnostná poistka prevádzkového spínača
- 3) Kontrolné tlačidlo na kontrolu úrovne nabitia akumulátora
- 4) LED diódy na kontrolu úrovne nabitia akumulátora
- 5) Tlačidlo na odistenie strihacieho nadstavca na jeho výmenu
- 6) Strihací nadstavec na živý plot
- 7) Strihací nadstavec na tráv
- 8) Konektor na pripojenie nabíjačky
- 9) Konektor na pripojenie kábla teleskopického nadstavca
- 10) Nabíjačka



Obr. 1

AKUMULÁTOROVÉ NOŽNICE S TELESKOPICKÝM NADSTAVCOM

Obr. 2, Pozícia – popis

- 1) Akumulátorové nožnice nainštalované na teleskopickom nadstavci
- 2) Pripojovací kábel teleskopického nadstavca
- 3) Príruba na nastavenie dĺžky teleskopického nadstavca
- 4) Teleskopický nadstavec
- 5) Bezpečnostná poistka prevádzkového spínača
- 6) Prevádzkový spínač
- 7) Rukoväť

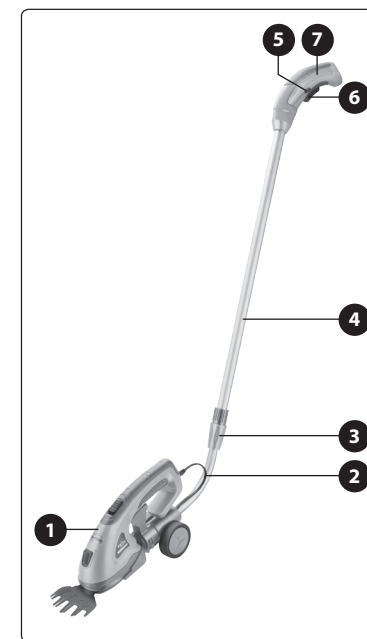

Obr. 2

IV. Pred uvedením do prevádzky

⚠ UPOZORNENIE

- Pred použitím nožníc si prečítajte celý návod na použitie. Návod nechajte priložený pri výrobku, aby sa s ním mohla obsluha kedykoľvek oboznámiť. Ak náradie niekto požičiavate, priložte k nemu aj tento návod na použitie. Nedovoľte, aby sa tento návod poškodil a znehodnotil.

NABITIE AKUMULÁTOROVÝCH NOŽNÍC

⚠ UPOZORNENIE

- Akumulátorové nožnice sú dodávané len v čiastočne nabitom stave, preto je nutné ich pred použitím dobiť.

Pred nabíjaním skontrolujte vidlicu a stav nabíjačky. Poškodenú nabíjačku nepoužívajte a zabezpečte jej náhradu za originálny kus (pozrite si kapitolu Servis a údržba). Na nabíjanie sa môže z bezpečnostných dôvodov použiť len originálna nabíjačka výrobcu, ktorá má parametre výstupu určené pre zabudovaný akumulátor.

1. Konektor nabíjačky zastrčte do konektora na bočnej strane rukoväte (obr. 1, pozícia 9). Nedá sa zasunúť do konektora na zadnej strane rukoväte, pretože tento konektor je určený na zasunutie koncovky kábla teleskopického nadstavca.
2. Pred zasunutím nabíjačky do zásuvky s el. prúdom skontrolujte, či hodnota napätia v zásuvke zodpovedá hodnote 120 – 240 V~/50(60) Hz.
3. Nabíjačku zasuňte do zásuvky s elektrickým prúdom.

Proces nabíjania je signalizovaný červeno svietiacou diódou v paneli s diódami v prednej časti akumulátorových nožníc (obr. 1, pozícia 4). Ak je akumulátor úplne nabitý (po približne štyroch hodinách), červená kontrolka zhasne (nebude svietiť žiadna kontrolka).

Úroveň nabitia akumulátora je možné overiť stlačením kontrolného tlačidla na kontrolnom paneli (obr. 1, pozícia 3). Ak je akumulátor úplne nabitý, svietia všetky tri kontrolné diódy súčasne (zelená, oranžová, červená). S postupným vybíjaním akumulátora slabne intenzita svetla zelenej a oranžovej diódy, zelená dióda následne zhasne a svieti iba oranžová a červená dióda. Pri úplnom vybití svieti len červená dióda.

4. Po nabití odpojte nabíjačku od zdroja el. prúdu a následne od akumulátorových nožníc.

⚠ UPOZORNENIE

- Počas nabíjania nie je možné akumulátorové nožnice uviesť do prevádzky.

DEMONTÁŽ STRIHACIEHO NADSTAVCA AKUMULÁTOROVÝCH NOŽNÍC

1. Stlačte tlačidlo pre odistenie nainštalovaného strihacieho nadstavca (obr. 3, krok 1).
2. Rukou mierne potiahnite odistený nadstavec smerom nadol (obr. 3, krok 2).
3. Nadstavec potom vysuňte vo vodorovnom smere smerom dopredu od akumulátorových nožníc (obr. 3, krok 3).

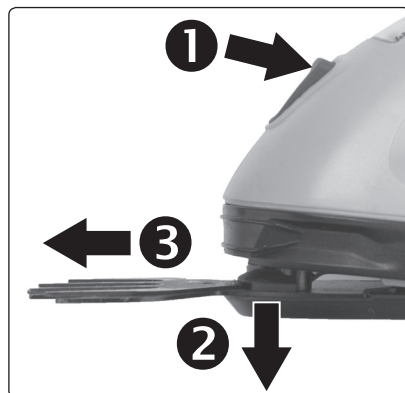

Obr. 3

INŠTALÁCIA STRIHACIEHO NADSTAVCA

1. Vyberte nadstavec podľa druhu vykonávanej činnosti podľa obr. 1. Na strihanie trávy zvolte široký nadstavec (obr. 1, pozícia 7), na zastrhávanie vetvičiek zvolte dlhý nadstavec (obr. 1, pozícia 6).
2. Zvolený nadstavec vedte vo vodorovnom smere k akumulátorovým nožniciam tak, aby výstupok na zadnej časti nadstavca bol zasunutý do drážky v zadnej časti akumulátorových nožníc.
3. Potom stlačte tlačidlo na odistenie nainštalovaného nadstavca a prednú časť nadstavca pritlačte k spodnej strane akumulátorových nožníc. Nadstavec musí priliehať k spodnej strane akumulátorových nožníc na všetkých stranách, následne uvoľnite odistovacie tlačidlo. Tým dôjde k zaisteniu nadstavca. Inštalácia nadstavca vyžaduje určitú skúsenosť a cvik, aby bolo možné nadstavec správne nainštalovať na akumulátorové nožnice. Predpokladom úspešnej inštalácie je správne zasunutie a usadenie zadnej časti nadstavca do zadnej časti akumulátorových nožníc.

⚠ UPOZORNENIE

- Pred uvedením akumulátorových nožníc do prevádzky sa presvedčte o správnom uchytení nadstavca v prístroji.

INŠTALÁCIA AKUMULÁTOROVÝCH NOŽNÍC NA TELESKOPICKÝ NADSTAVEC

- V prípade použitia akumulátorových nožníc na zastrhávanie trávnatého porastu na rovných plochách, napr. okolo obrubníka, je možné akumulátorové nožnice so strihacou lištou na trávu nainštalovať na teleskopický nadstavec s kolieskami na prácu s akumulátorovými nožnicami postojacky.
1. Akumulátorové nožnice zasuňte do zasunovacieho priestoru na uchytenie teleskopického nadstavca vo vodorovnom smere spredu dozadu a následne zasuňte konektor pripojovacieho kábla teleskopického nadstavca do otvoru v zadnej časti rukoväte akumulátorových nožníc.

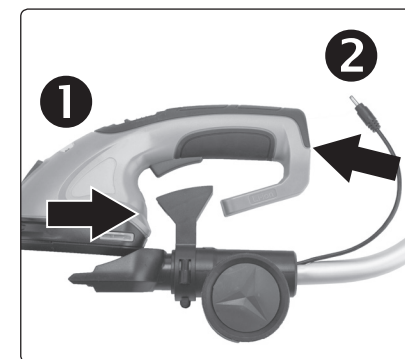

Obr. 4

2. Uvoľnite prírubu na teleskopickom nadstavci a predĺžte rukoväť do požadovanej výšky vzhľadom k výške vašej postavy, aby bolo možné viesť nožnice za rukoväť násady v pohodlnom vzpriamenom postoji. Prírubu potom utiahnite.

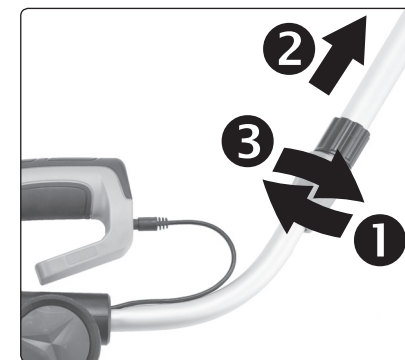

Obr. 5

KONTROLA NOŽNÍC

- ➔ Pred použitím nožníc skontrolujte ich stav, dotiahnutie skrutiek a či nie je strihací mechanizmus opotrebovaný alebo poškodený. V prípade poškodenia zaistite opravu v autorizovanom servise značky Extol (servisné miesta nájdete na webových stránkach v úvode návodu).

MAZANIE STRIHACEJ LIŠTY OLEJOM

- ➔ Pred použitím aj počas používania namažte strihaciu lištu olejom, najlepšie je striekanie oleja v spreji. Zamedzte tak nadmernému treniu, zahriatiu a utopeniu strihacieho mechanizmu.

V. Zapnutie/vypnutie

⚠ UPOZORNENIE

- Pred použitím prístroja sa zoznámte so všetkými ovládacími prvkami a súčastami a tiež so spôsobom vypnutia prístroja, aby ste ho mohli v prípade nebezpečnej situácie ihneď vypnúť. Pred použitím skontrolujte pevné upevnenie všetkých súčastí a skontrolujte, či nejaká časť prístroja, ako napr. bezpečnostné ochranné prvky, nie je poškodená, nesprávne nainštalovaná alebo nechýba na svojom mieste. Prístroj s poškodenými alebo chýbajúcimi časťami nepoužívajte a zabezpečte jeho opravu v autorizovanom servise značky – pozrite si kapitolu Servis a údržba.
- Zabráňte tomu, aby prístroj používali deti, osoby so zníženou pohyblivosťou, zmyslovým vnímaním alebo mentálnym postihnutím alebo osoby s nedostatkom skúseností a znalostí alebo osoby, ktoré nie sú obozromené s týmito pokynmi. Deti sa nesmú hrať s prístrojom. Národnými predpismi môže byť obmedzený vek obsluhy.

ZAPNUTIE

- Nožnice sú vybavené bezpečnostnou poistkou prevádzkového spínača na hornej časti rukoväti, ktorú je nutné pred stlačením prevádzkového spínača vysunúť dopredu, inak nebude možné prevádzkový spínač stlačiť. Hneď ako bude prevádzkový spínač stlačený, nie je pre prevádzku nutné mať bezpečnostnú poistku vo vysunutej pozícii.



Obr. 6

- Akumulátorové nožnice nainštalované na teleskopické tyči uveďte do prevádzky stlačením bezpečnostnej poistky na strane rukoväti a následne prevádzkového spínača.

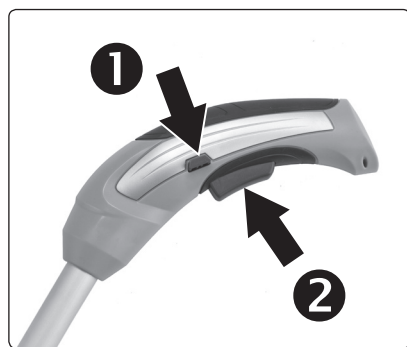

Obr. 7

⚠ UPOZORNENIE

- Z bezpečnostných dôvodov nikdy nezaistujte prevádzkový spínač v stlačenej polohe pre trvalý chod.

⚠ UPOZORNENIE

- Ak počas chodu prístroja bude zjavný neštandardný zvuk, vibrácie či chod, prístroj ihneď vypnite a odstráňte príčinu neštandardného chodu. Ak je neštandardný chod spôsobený poruchou vnútri prístroja, zaistite jeho opravu v autorizovanom servise značky Extol® prostredníctvom obchodníka alebo sa obráťte priamo na autorizovaný servis (servisné miesta nájdete na webových stránkach v úvode návodu).

VYPNUTIE

- Na vypnutie uvoľníte prevádzkový spínač.

VI. Spôsob práce

- Pred použitím nožníc skontrolujte, či porast, ktorý budete strihať, neobsahuje cudzie predmety, ako sú napríklad drôty, vodiče pod napätím atď. V prípade, že áno, odstráňte ich.
- Akumulátorové nožnice uchopte za rukoväť a vedením primeranou rýchlosťou pri zemi strihajte trávu zospodu.
- Živý plot začnite upravovať strihaním bočných strán rovnomerným primeraným pohybom nožníc zdola nahor. Nožnice vedte primeranou rýchlosťou. Pri strihaní zhora nadol sa mladšie vetvičky ohýbajú a spôsobujú vyhlbenie v rovine strihu.
- Živý plot je vhodné upravovať do takého tvaru, aby základňa bola širšia než horná časť, pretože taký spôsob úpravy uľahčuje prenikanie svetla do vnútorných častí porastu.

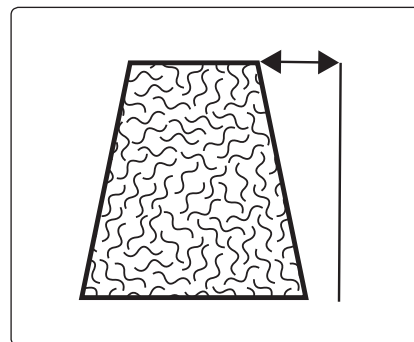

Obr. 8

Pri úprave hornej časti živého plotu vedte nožnice v mier-
nom sklone voči rovine strihu.
Takýto spôsob umožňuje účinnejší strih.

- Ak chcete dosiahnuť rovnakú rovinnosť strihu po celej dĺžke živého plotu, natiahnite do požadovanej výšky špagát a strih vedte tesne nad ním.

⚠ UPOZORNENIE

- Nožnice nepreťažujte. Dodržujte pravidelný režim práce s prestávkami. Akumulátorové nožnice sú určené na strihanie práce drobného rozsahu.

⚠ UPOZORNENIE



- Akumulátor akumulátorových nožníc je vybavený ochranou proti úplnému vybíjaniu, ktoré ho poškodzuje. Táto ochrana sa prejavuje tak, že pri viac vybitom akumulátore sa chod akumulátorových nožníc naraz zastaví aj pri stlačení prevádzkového spínača. Po uvoľnení a opätovnom stlačení prevádzkového spínača sa nožnice na malú chvíľu rozbehnú, ale potom sa ich chod znovu zastaví.
- ➔ Akumulátorové nožnice môžete vďaka lítiovému akumulátoru nabiť aj zo stavu hlbšieho vybitia.

VII. Bezpečnostné upozornenia pre používanie nožníc

- Pri práci používajte vhodné pracovné rukavice, ochranu zraku, sluchu a dlhý pracovný odev a pevnú obuv, najlepšie s protišmykovou podrážkou.
- Nožnice nepoužívajte za nepriaznivých klimatických podmienok, hlavne ak hrozí riziko bleskov.



- Nikdy nepoužívajte stroj, ak sú v blízkosti ľudia, deti alebo zvieratá.

- Akumulátorové nožnice uvádzajte do prevádzky, ak sú všetky časti tela v dostatočnej vzdialenosti od strihacej lišty. Počas používania akumulátorových nožníc dbajte na to, aby nemohlo dôjsť k poraneniu rúk a nôh.
- Počas používania akumulátorových nožníc sa nenakláňajte a po celý čas udržiavajte rovnováhu, vždy si buďte istí pri státi na svahoch a pri chôdzi a nikdy nebežte.
- Majte na pamäti, že obsluha alebo používateľ je zodpovedný za nehody alebo nebezpečenstvá, ktoré vzniknú iným osobám alebo na ich majetku.
- Nedotýkajte sa rezacej čepele žiadnou časťou tela. Ak sú čepele v pohybe, neodstraňujte odstrihnuté časti, ani ich pri strihaní nepridržiujte rukou. Pri odstraňovaní zaseknutých častí sa uistite, že je prevádzkový spínač

v pozícii „vypnuté“. Chvilková nepozornosť pri práci so strihačom môže mať za následok vážne zranenia osoby.

- Strihač prenášajte držaním za rukoväť so zastavenou rezacou čepeľou. Pri preprave alebo skladovaní strihača vždy nasadte kryt rezacieho nástroja. Správne zaobchádzanie so strihačom znižuje možné riziko úrazu osoby spôsobené rezacími čepeľami.
- Strihač držte iba za izolované úchopové časti, pretože rezacia čepeľ sa môže dotknúť skrytého elektrického vedenia. Rezacia čepeľ, ktorá sa dotkne „živého“ vodiča, môže spôsobiť, že sa neizolované kovové časti elektro-mechanického náradia stanú „živými“ a môžu viesť k úrazu obsluhy elektrickým prúdom.
- Nožnice nikdy nedržte a neprenášajte držaním za ochranný kryt.

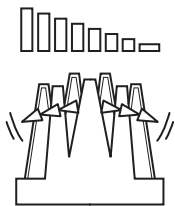

- Nedotýkajte sa strihacieho mechanizmu skôr, než sa nezastaví, po vypnutí sa ešte nejaký čas pohybuje.

- Pred odložením vypnite akumulátorové nožnice a počkajte, kým sa úplne nezastavia.
- Strihanie vždy vykonávajte za dobrého denného alebo umelého osvetlenia.
- Pri práci s nožnicami dbajte na stabilný a bezpečný postoj hlavne vtedy, ak budete stáť na rebríku alebo na schodoch. Odporúčame vám používať uzatvorenú obuv, ktorá sa nešmýka.
- Nikdy nezaistujte prevádzkový spínač v stlačenej polohe pre trvalý chod. Prístroj musí byť z bezpečnostných dôvodov pripravený pre prípad potreby okamžitého zastavenia.

Vždy je potrebné zabezpečiť prístroj proti neúmyselnému uvedeniu do prevádzky:

- kedykoľvek je stroj ponechaný bez dozoru,
- pred čistením upchata,
- pred kontrolou, čistením alebo prácou na stroji,
- po prejdení cudzieho predmetu,
- ak stroj začne nadmerne vibrovať.

- Vždy zabezpečte, aby vo ventilačných otvoroch neboli nečistoty. Nedostatočné prúdenie vzduchu môže viesť k prehrievaniu motora.



Prístroj za chodu vytvára elektromagnetické pole, ktoré môže negatívne ovplyvniť fungovanie aktívnych či pasívnych lekárskeho implantátov (kardiostimulátorov) a ohroziť život používateľa.

Pred používaním tohto náradia sa informujte u lekára alebo výrobcu implantátu, či môžete s týmto prístrojom pracovať.

VIII. Bezpečnostné pokyny k akumulátoru a nabíjačke



- Nabíjačku chráňte pred dažďom a vlhkosťou. Nabíjačku je možné používať iba v uzatvorených priestoroch.

- Nabíjačka je určená iba na nabíjanie určeného akumulátora a žiadnych iných akumulátorov. Pri nabíjaní iných akumulátorov, než tých ku ktorým je nabíjačka určená, môže dôjsť k požiaru alebo výbuchu.
- Udržujte nabíjačku čistú.
- Pred každým použitím nabíjačky skontrolujte, či je v poriadku. Ak zistíte poruchu, vymeňte ju za originálnu nabíjačku výrobcu.
- Nabíjačku nepoužívajte na predmetoch a podkladoch, ktoré sa môžu ľahko vznietiť (napr. na papieri) alebo v prostredí s nebezpečenstvom výbuchu.
- Pri zlom zaobchádzaní s prístrojom môže dôjsť k úniku elektrolytu z akumulátora. Zabráňte kontaktu elektrolytu s pokožkou. Ak dôjde k zasiahnutiu pokožky, dôkladne ju umyte vodou. V prípade zasiahnutia očí vypláchnite oči čistou vodou a konzultujte s lekárom. V prípade poškodenia vyhľadajte lekársku pomoc.
- Zabráňte používaniu nabíjačky osobami (vrátane detí), ktorým fyzická, zmyslová alebo mentálna neschopnosť či nedostatok skúseností a znalostí zabraňuje v bezpečnom používaní spotrebiča bez dozoru alebo poučenia. Deti sa so spotrebičom nesmú hrať.
- Prístroj nabíjajte v suchom prostredí a dbajte na to, aby sa do nabíjačky nedostala voda. Nabíjačka je určená na použitie iba v uzatvorených priestoroch. Je nutné ju chrániť pred vniknutím vody a vysokou vlhkosťou.

- Nabíjačku udržiujte čistú a neprevádzkujte ju na ľahko zápalnom povrchu a v prostredí s nebezpečenstvom výbuchu a požiaru.

- Akumulátor nabíjajte len na čas potrebný na nabíjanie. Proces ukončenia nabíjania je uvedený vyššie.

- Akumulátor nabíjajte iba originálnou nabíjačkou, ktorú dodáva výrobca k danému modelu náradia. Použitie inej nabíjačky môže viesť k nebezpečným situáciám (napr. požiaru alebo výbuchu).

- Akumulátor nabíjajte v rozmedzí teplôt $0^{\circ}\text{C} < t \leq 40^{\circ}\text{C}$. Mimo tohto teplotného rozsahu sa musí zaistiť teplotná kompenzácia okolím.

- Pokiaľ prístroj nepoužívate, prelepte pripojovacie konektory lepiacou páskou, aby nemohlo dôjsť ku skratu zabudovaného akumulátora premostením kontaktov kovovými predmetmi, napr. pilinami, skrutkami a pod. Skrat môže spôsobiť požiar alebo popálenie.

- Prístroj chráňte pred nárazmi, vlhkosťou, priamym slnečným žiarením, teplotami vyššími ako 50°C a akumulátor nikdy neotvárajte ani nespálujte.

- Pri poškodení akumulátora v prístroji, napríklad po páde, z neho môžu unikáť pary. Pri nabíjaní akumulátora zabezpečte dobré odvetranie a prívod čerstvého vzduchu. Výpary dráždia dýchacie cesty. V prípade ťažkostí vyhľadajte lekára.

- Konektor nabíjačky, vidlicu nabíjačky do zásuvky s el. prúdom a konektor prístroja udržiujte čisté a chráňte ich pred zanesením a poškodením či deformáciou.

IX. Všeobecné bezpečnostné pokyny



Je nutné prečítať všetky bezpečnostné pokyny, návod na použitie, obrázky a predpisy dodané s týmto náradím. Nedodržanie všetkých nasledujúcich pokynov môže viesť k úrazu elektrickým prúdom, k vzniku požiaru a/alebo k vážnemu zraneniu osôb.

Všetky pokyny a návod na používanie musíte uschovať, aby bolo možné do nich neskôršie nahliadnúť.

Výrazom „elektrické náradie“ vo všetkých ďalej uvedených výstražných pokynoch je myslené elektrické náradie napájané (pohyblivým prívodom) zo siete, alebo elektrické náradie napájané z batérií (bez pohyblivého prívodu).

1) BEZPEČNOSŤ PRACOVNÉHO PROSTREDIA

- a) **Pracovisko je potrebné udržiavať v čistote a dobre osvetlené.** Neporiadok a tmavé priestory bývajú príčinou nehôd.
- b) **Nepoužívajte elektrické náradie v prostredí, kde hrozí nebezpečenstvo výbuchu, kde sa vyskytujú horľavé kvapaliny, plyny alebo prach.** V elektrickom náradí vznikajú iskry, ktoré môžu zapáliť prach alebo výpary.
- c) **Pri používaní elektrického náradia zabráňte v prístupe deťom a ďalším osobám.** Ak budete rušeň, môžete stratiť kontrolu nad vykonávanou činnosťou.

2) ELEKTRICKÁ BEZPEČNOSŤ

- a) **Vidlice pohyblivého prívodu elektrického náradia musia vyhovovať sieťovej zásuvke. Vidlice sa nesmú žiadnym spôsobom upravovať. S náradím, ktoré má ochranné spojenie so zemou, sa nesmú používať žiadne zásuvkové adaptéry.** Vidlice, ktoré nie sú znehodnotené úpravami a príslušné zásuvky obmedzia nebezpečenstvo úrazu elektrickým prúdom.
- b) **Obsluha sa nesmie telom dotýkať uzemnených predmetov, ako je napr. potrubie, teleso ústredného vykurovania, sporáky a chladničky.** Nebezpečenstvo úrazu elektrickým prúdom je väčšie, ak je vaše telo spojené so zemou.
- c) **Elektrické náradie nesmieste vystavovať dážďu, vlhku alebo aby bolo mokré.** Ak sa do

elektrického náradia dostane voda, zvýši sa nebezpečenstvo úrazu elektrickým prúdom.

- d) **Pohyblivý prívod sa nesmie používať na iné účely. Elektrické náradie sa nesmie nosiť alebo ťahať za prívod, ani sa NESMIE ťahom za prívod odpojovať vidlica zo zásuvky. Prívod je treba chrániť pred teplom, masťou, ostrými hranami alebo pohyblivými časťami. Poškodené alebo zamotané prívody zvyšujú nebezpečenstvo úrazu elektrickým prúdom.**
- e) **Ak elektrické náradie používate vonku, používajte predlžovací kábel vhodný na vonkajšie použitie. Používanie predlžovacieho prívodu na použitie vonku obmedzuje nebezpečenstvo úrazu elektrickým prúdom.**
- f) **Ak používate elektrické náradie vo vlhkých priestoroch, používajte napájanie chránené prúdovým chráničom (RCD). Používanie RCD obmedzuje nebezpečenstvo úrazu elektrickým prúdom. Pojem „prúdový chránič (RCD)“ môže byť nahradený pojmom „hlavný istič obvodu (GFCI)“ alebo „istič unikajúceho prúdu (ELCB)“.**

3) BEZPEČNOSŤ OSÔB

- a) **Pri používaní elektrického náradia musí byť obsluha pozorná, musí sa venovať tomu, čo práve robí a musí sa sústrediť a triezvo uvažovať. Elektrické náradie sa nesmie používať, ak je obsluha unavená alebo pod vplyvom drog, alkoholu alebo liekov. Chvilková nepozornosť pri používaní elektrického náradia môže viesť k vážnemu poraneniu osôb.**
- b) **Používať osobné ochranné pracovné prostriedky. Vždy používajte ochranu očí. Ochranné pomôcky ako je napr. respirátor, bezpečnostná obuv s úpravou proti šmyku, tvrdá pokrývka hlavy alebo ochrana sluchu, používané v súlade s podmienkami práce, znižujú nebezpečenstvo poranenia osôb.**
- c) **Musíte zabrániť neúmyselnému spusteniu stroja. Uistite sa, či je spínač pred zapojením vidlice do zásuvky a/alebo pri pripájaní batériovej súpravy, zdvíhaním alebo prenášaním náradia v polohe vypnuté. Prenášanie náradia s prstom na spínači alebo zapájanie vidlice náradia so zapnutým spínačom môže byť príčinou nehôd.**

d) **Skôr ako náradie zapnete, odstráňte všetky nastavovacie nástroje alebo kľúče. Nastavovací nástroj alebo kľúč, ktorý necháte pripájaný k otáčajúcej sa časti elektrického náradia, môže byť príčinou poranenia osôb.**

- e) **Obsluha musí pracovať len tam, kde bezpečne dosiahne. Obsluha musí vždy udržiavať stabilný postoj a rovnováhu. To umožní lepšiu kontrolu nad elektrickým náradím v nepredvídateľných situáciách.**
- f) **Vhodne sa obliekajte. Nepoužívajte voľné odevy ani šperky. Obsluha musí dbať na to, aby mala clasy a odev dostatočne ďaleko od pohyblivých častí. Voľné odevy, šperky a dlhé vlasy môžu zachytiť pohybujuce sa časti.**
- g) **Ak sú k dispozícii prostriedky na pripojenie zariadenia na odsávanie a zachytávanie prachu, zaistíte, aby také zariadenia boli pripojené a správne používané. Používanie týchto zariadení môže obmedziť nebezpečenstvo spôsobené vznikajúcim prachom.**
- h) **Obsluha nesmie dopustiť, aby sa z dôvodu rutiny, ktorá vychádza z častého používania náradia, stala samolúbou a začala ignorovať zásady bezpečnosti náradia. Neopatrná činnosť môže v zlomku sekundy spôsobiť závažné poranenie.**

4) POUŽÍVANIE A ÚDRŽBA ELEKTRICKÉHO NÁRADIA

- a) **Elektrické náradie sa nesmie preťažovať. Používajte správne elektrické náradie, ktoré je určené na vykonávanú prácu. Správne elektrické náradie bude lepšie a bezpečnejšie vykonávať prácu, na ktorú bolo skonštruované.**
- b) **Nepoužívajte elektrické náradie, ktoré nejde zapnúť a vypnúť spínačom. Každé elektrické náradie, ktoré nejde ovládať spínačom, je nebezpečné a musí byť opravené.**
- c) **Pred akýmkoľvek nastavením, výmenou príslušenstva alebo pred uskladnením elektrického náradia je treba vytiahnuť vidlicu zo sieťovej zásuvky a/alebo odobrať batériovú súpravu z elektrického náradia, ak je odnímateľná. Tieto preventívne bezpečnostné opatrenia obmedzujú nebezpečenstvo náhodného spustenia elektrického náradia.**

d) **Nepoužívané elektrické náradie uskladňujte mimo dosahu detí a nedovoľte osobám, ktoré neboli zoznamované s elektrickým náradím alebo s týmito pokynmi, aby náradie používali. Elektrické náradie je v rukách neskusených užívateľov nebezpečné.**

- e) **Elektrické náradie a príslušenstvo je nutné dodržiavať. Kontrolujte nastavenie pohybujucej sa časti a ich pohyblivosť, zameriavajte sa na praskliny, zlomené súčasti a akékoľvek ďalšie okolnosti, ktoré by mohli ohroziť funkčnosť elektrického náradia. Ak je náradie poškodené, pred ďalším použitím zaistíte jeho opravu. Mnoho nehôd je spôsobených nedostatočnou údržbou elektrického náradia.**
- f) **Rezacie nástroje je treba udržiavať ostré a čisté. Správne udržiavané a nabrúsené rezacie nástroje sa zachytia alebo zablokujú o materiál s oveľa menšou pravdepodobnosťou a práca s nimi sa ľahšie kontroluje.**
- g) **Elektrické náradie, príslušenstvo, pracovné nástroje atď, používajte v súlade s týmito pokynmi, takým spôsobom, aký je predpísaný pre konkrétne elektrické náradie, a to s ohľadom na dané podmienky práce a druh vykonávanej práce. Používanie elektrického náradia na vykonávanie iných činností, než tých pre ktoré bolo určené, môže viesť k nebezpečným situáciám.**
- h) **Rukoväte a povrchy na uchopenie je treba udržiavať suché, čisté a bez masnoty. Šmyklavé rukoväte a povrchy na uchopenie neumožňujú v neočakávaných situáciách bezpečné držanie a kontrolu náradia.**

5) POUŽÍVANIE A ÚDRŽBA BATÉRIOVÉHO NÁRADIA

- a) **Nabíjajte iba nabíjajúcim zariadením, ktoré je určené od výrobcu. Nabíjanie, ktoré môže byť vhodné pre jeden typ batériovej súpravy, môže byť pri použití s inou batériovou súpravou príčinou nebezpečenstva požiaru.**
- b) **Náradie používajte iba s batériovou súpravou, ktorá je výslovne určená pre dané náradie. Používanie akýchkoľvek iných batériových súprav môže byť príčinou vzniku úrazu alebo požiaru.**

c) **Pokiaľ sa batériová súprava práve nepoužíva, chráňte ju pred stykom s inými kovovými predmetmi ako sú kancelárske sponky, mince, kľúče, klince, skrutky, alebo iné malé kovové predmety, ktoré môžu spôsobiť spojenie jedného kontaktu batérie s druhým. Skratovanie kontaktov batérie môže spôsobiť popáleniny alebo požiar.**

d) **Pri nesprávnom používaní môžu z batérie unikáť tekutiny; vyvarujte sa kontaktu s nimi. Ak dôjde k náhodnému styku s týmito tekutinami, opláchnite postihnuté miesto vodou. Ak sa tekutina dostane do oka, vyhľadajte lekársku pomoc. Tekutiny unikajúce z batérie môžu spôsobiť zápal alebo popáleniny.**

e) **Batériová súprava alebo náradie, ktoré je poškodené alebo prestavané, sa nesmie používať. Poškodené alebo upravené akumulátory sa môžu chovať nepredvídateľne, a môžu tak spôsobiť oheň, výbuch alebo nebezpečenstvo úrazu.**

f) **Batériové súpravy alebo náradie sa nesmie vystavovať ohňu alebo nadmernej teplote. Vystavenie ohňu alebo teplote vyššej ako 130°C môže spôsobiť výbuch.**

g) **Dodržiujte všetky pokyny pre nabíjanie a nenabíjajte batériovú súpravu alebo náradie mimo tepelný rozsah, ktorý je uvedený v návode na používanie. Nesprávne nabíjanie alebo nabíjanie pri teplotách, ktoré sú mimo uvedený rozsah, môže spôsobiť poškodenie batérie a zvýšiť riziko požiaru.**

6) SERVIS

- a) **Opravy vášho batériového náradia zverte kvalifikovanej osobe, ktorá bude používať identické náhradné diely. Tak bude zaistená rovnaká úroveň bezpečnosti náradia, aká bola pred jeho opravou.**
- b) **Poškodené batériové súpravy sa nesmú nikdy opravovať. Oprava batériových súprav by mala byť vykonaná iba u výrobcu alebo v autorizovanom servise.**

X. Odkazy na štítok a piktogramy

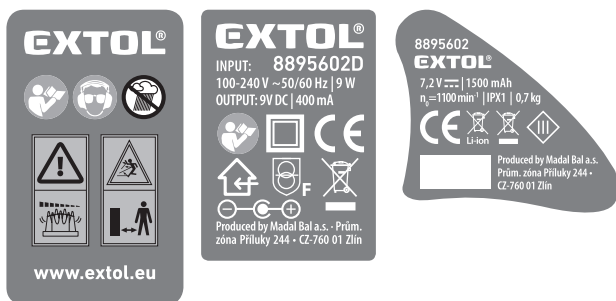

	Pred použitím si prečítajte návod na použitie.
	Trieda ochrany II. Dvojitá izolácia.
	Zodpovedá príslušným požiadavkám EÚ.
	Nabíjačka je určená len na použitie v interiéri. Chráňte pred dažďom, vniknutím vody a vysokou vlhkosťou.
	Trojité izolácia
	Pri používaní prístroja používajte ochranu zraku a sluchu.
	Nikdy nepoužívajte stroj, ak sú v blízkosti ľudia, deti alebo zvieratá.
	Pozor! Nedotýkajte sa strihacieho mechanizmu skôr, než sa nezastaví, po vypnutí sa ešte nejaký čas pohybuje.
	Prístroj nevystavujte dažďu.
	Nepoužiteľný výrobok nevyhadzujte do komunálneho odpadu, ale odovzdajte ho na ekologickú likvidáciu na k tomu určené zberné miesto.

	Výrobok obsahuje zabudovanú Li-ion batériu, ktorú je nutné pri ekologickej likvidácii vytriahnuť a odovzdať na ekologickú likvidáciu na k tomu určené zberné miesto.
	Jednosmerné napätie.
	Bezpečnostný ochranný transformátor bezpečný pri poruche
	Konektory na pripojenie jednosmerného napätia.
Sériové číslo	Na výrobku je uvedený rok a mesiac výroby a číslo výrobnej série výrobku alebo produktovej rady.

Tabuľka 2

XI. Čistenie, údržba, servis

⚠ UPOZORNENIE

- Pred údržbou uvoľnite bezpečnostnú poistku prevádzkového spínača.
- Na čistenie a údržbu strihacieho mechanizmu nožnic používajte ochranné rukavice, riziko poranenia ostrými čepeľami.
- Po použití nožnic strihaciu lištu očistite a ošetrite olejom na ochranu pred koróziou a vložte do ochranného krytu.
- Pravidelne zbavujte povrch prístroja nečistôt a prachu pomocou vlhkej tkaniny. Nepoužívajte žiadne agresívne čistiace prostriedky a rozpúšťadlá. Pri čistení zabráňte vniknutiu kvapaliny do prístroja.
- Upchaté medzery vetracích otvorov motora vyčistite jemnou kefou alebo suchou textíliou, zanesené vetracie otvory bránia prúdeniu vzduchu do motora a z toho dôvodu môže dôjsť k prehriatiu motora alebo až k požiaru.
- Na opravu prístroja sa smú použiť výhradne originálne diely od výrobcu.
- V prípade potreby záručnej opravy výrobku sa obráťte na obchodníka, u ktorého ste výrobok kúpili, a ktorý zaistí opravu v autorizovanom servise značky Extol®. S opravou po uplynutí záruky sa obráťte priamo na autorizovaný servis značky Extol® (servisné miesta nájdete na webových stránkach v úvode návodu).

DOSTUPNÉ NÁHRADNÉ DIELY V PRÍPADE POTREBY

Náhradný diel	Objednávacie číslo
8895602A	Strihacia lišta na trávnu
8895602B	Strihacia lišta na živý plot
8895602C	Teleskopický nastavac
8895602D	Nabíjačka

Tabuľka 3

➔ **Bezplatná záručná oprava sa vzťahuje iba na výrobné chyby výrobku (skryté a vonkajšie) a nevzťahuje sa na opotrebenie výrobku v dôsledku nadmernej záťaže či bežného používania alebo na poškodenie výrobku spôsobené nesprávnym používaním.**

- V prípade poškodenia zabezpečte opravu v autorizovanom servise značky Extol® (servisné miesta nájdete na webových stránkach v úvode návodu).

XII. Skladovanie

- Vycistený prístroj s namazanou lištou uloženou v ochrannom puzdre a odistenou bezpečnostnou poistkou prevádzkového spínača skladujte na suchom mieste mimo dosahu detí s teplotou do 45 °C. Náradie chráňte pred priamym slnečným žiarením, sálavými zdrojmi tepla, vlhkosťou a vniknutím vody.

XIII. Likvidácia odpadu

- Obaly výrobkov vyhodte do príslušného kontajneru na triedený odpad.
- Akumulátorové nožnice a nabíjačka sú elektronické zariadenia, ktoré sa nesmú vyhadzovať do komunálneho odpadu, ale podľa európskej smernice 2012/19 EU ich musíte odovzdať na ekologickú likvidáciu na príslušné zberné miesto. Akumulátorové nožnice obsahujú zabudovaný lítiový akumulátor, ktorý musí byť podľa smernice 2006/66 ES pred likvidáciou prístroja vytriahnutý a ekologicky zlikvidovaný tak, aby nedošlo k znečisteniu životného prostredia. Informácie o zberných miestach dostanete na miestnom úrade.

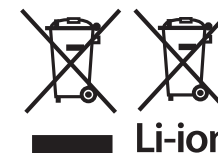

XIV. Záručná doba a podmienky

ZÁRUČNÁ DOBA

Zodpovednosť za chyby (záruka) na Vami zakúpený výrobok platí 2 roky od dátumu zakúpenia podľa zákona. Pri splnení nižšie uvedených obchodných podmienok, ktoré sú v súlade s týmto zákonom, Vám výrobok bude bezplatne opravený.

ZÁRUČNÉ PODMIENKY

- 1) Predávajúci je povinný spotrebiteľovi tovar predviesť (ak to jeho povaha umožňuje) a vystaviť doklad o zakúpení v súlade so zákonom. Všetky údaje v doklade o zakúpení musia byť vypísané nezmazateľným spôsobom v okamžiku predaja tovaru.
- 2) Už počas výberu tovaru dôkladne zvážte, aké funkcie a činnosti od výrobu požadujete. To, že výrobok nevyhovuje Vaším neskorším technickým nárokom, nie je dôvodom k jeho reklamácii.
- 3) Pre uplatnenie nároku na záručnú opravu musí byť tovar predaný s patričným dokladom o zakúpení.
- 4) Pre prijatie tovaru na reklamáciu mal by byť tovar, pokiaľ to bude možné, očistený a zabalený tak, aby počas prepravy nedošlo k poškodeniu (najlepšie v originálnom obale). Z dôvodu presnej diagnostiky poruchy a jej dôkladného odstránenia spolu s výrobkom zašlite aj jeho originálne príslušenstvo.
- 5) Servis nenesie zodpovednosť za tovar poškodený prepravcom.
- 6) Servis tiež nenesie zodpovednosť za zaslané príslušenstvo, ktoré nie je súčasťou základného vybavenia výrobku. Výnimku tvoria prípady, keď príslušenstvo nie je možné odstrániť z dôvodu poruchy výrobku.
- 7) Zodpovednosť za poruchy („záruka“) sa vzťahuje na skryté a viditeľné poruchy výrobku.
- 8) Záručnú opravu je oprávnený vykonávať výhradne autorizovaný servis značky Extol.
- 9) Výrobca zodpovedá za to, že výrobok bude mať po celú dobu zodpovednosti za poruchy vlastnosti a parametre uvedené v technických údajoch, pri dodržaní návodu na použitie.

- 10) Nárok na bezplatnú opravu zaniká v prípade, že:
 - a) výrobok nebol používaný a udržiavaný podľa návodu na obsluhu
 - b) bol prevedený zásah do konštrukcie stroja bez predchádzajúceho písomného povolenia vydaného firmou Madal Bal a.s. alebo autorizovaným servisom značky Extol.
 - c) výrobok bol používaný v iných podmienkach alebo na iné účely, než na ktoré bol určený
 - d) bola niektorá časť výrobku nahradená neoriginálnou súčasťou.
 - e) k poškodeniu výrobku alebo nadmernému opotrebovaniu došlo vinou nedostatočnej údržby.
 - f) výrobok havaroval, bol poškodený vyššou mocou či nedbalosťou užívateľa.
 - g) škody vzniknuté pôsobením vonkajších mechanických, teplotných či chemických vplyvov.
 - h) závady boli spôsobené nevhodným skladovaním alebo manipuláciou s výrobkom
 - i) výrobok bol používaný (pre daný typ výrobku) v agresívnom prostredí napr. prašnom, vlhkom.
 - j) výrobok bol použitý nad rámec prípustného zaťaženia.
 - k) bolo prevedené falšovanie dokladu o zakúpení alebo reklamačnej správy.
- 11) Zodpovednosť za poruchy sa nevzťahuje na bežné opotrebenie výrobku alebo na použitie výrobku na iné účely než na tie, na ktoré je určený.
- 12) Zodpovednosť za poruchy sa nevzťahuje na opotrebovanie výrobku, ktoré je prirodzené z dôvodu jeho bežného používania, napr. obrúsenie brúsnych kotúčov, nižšia kapacita akumulátora po dlhodobom používaní atď.
- 13) Poskytnutím záruky nie sú dotknuté práva kupujúceho, ktoré sa k zakúpeniu vecí viažu podľa zvláštnych právnych predpisov.
- 14) Nie je možné uplatňovať nárok na bezplatnú opravu poruchy, na ktorú už bola predávajúcim poskytnutá zľava. Pokiaľ spotrebiteľ výrobok svojpomocne opraví, potom výrobca ani predávajúci nenesie zodpovednosť za prípadné poškodenie výrobku alebo zdravotné problémy z dôvodu neodbornej opravy alebo použitia neoriginálnych náhradných dielov.

ZÁRUČNÝ A POZÁRUČNÝ SERVIS

Pre uplatnenie práva na záručnú opravu tovaru sa obráťte na obchodníka, u ktorého ste tovar zakúpili.

Pre opravu po uplynutí záruky sa tiež môžete obrátiť na náš autorizovaný servis.

Najbližšie servisné miesta nájdete na www.extol.sk. V prípade, že budete potrebovať ďalšie informácie, poradíme Vám na: **Fax: +421 2 212 920 91 Tel.: +421 2 212 920 70 E-mail: servis@madalbal.sk**

EÚ Vyhlásenie o zhode

Výrobca Madal Bal a. s. • Bartošova 40/3, 760 01 Zlín • IČO: 49433717

vyhlasuje,

že následne označené zariadenia na základe svojej koncepcie a konštrukcie, rovnako ako na trh uvedené prevedenia,

zodpovedajú príslušným bezpečnostným požiadavkám Európskej únie.

Pri nami neodsúhlasených zmenách zariadenia stráca toto vyhlásenie svoju platnosť.

Toto vyhlásenie sa vydáva na výhradnú zodpovednosť výrobcu.

Extol® Premium 8895602

Akumulátorové nožnice na trávnu a živý plot s teleskopickým nastavcom a nabíjačka 8895602D

boli navrhnuté a vyrobené v súlade s nasledujúcimi normami:

60335-1:2012+A11+AC1+Z1+Z2, EN 50636-2-94:2014 (platí iba pre akumulátorové nožnice);

EN 60335-1:2012+A11+AC1+Z1+Z2, EN 60335-2-29:2004+A2 (platí iba pre nabíjačku);

EN 55014-1:2006 +A1:2009+A2:2011; EN 55014-2:2015; EN 61000-3-2:2014; EN 61000-3-3:2013; EN 62321:2008

a harmonizačnými predpismi:

2006/42 ES (platí iba pre akumulátorové nožnice)

2014/35 EU (platí iba pre nabíjačku)

2000/14 ES (platí iba pre akumulátorové nožnice)

2011/65 EU

2014/30 EU

Kompletizáciu technickej dokumentácie 2006/42 ES vykonal Martin Šenkýř so sídlom na adrese výrobcu.

Technická dokumentácia (2006/42 ES) je dostupná na adrese výrobcu.

Nameraná hladina akustického výkonu zariadenia reprezentujúceho daný typ: 77,98±3 dB(A)

Garantovaná hladina akustického výkonu zariadenia: 86 dB(A)

Miesto a dátum vydania EÚ vyhlásenia o zhode: Zlín, 21.12.2016

Osoba oprávnená na vypracovanie EÚ vyhlásenia o zhode v mene výrobcu

(podpis, meno, funkcia):

Martin Šenkýř

člen predstavenstva spoločnosti výrobcu

Az Extol® Premium akkus kerti szerszám kínálat áttekintése

Rendelési szám 8895640
 Akkus ágfavágó láncfűrészakkumulátorral és akkumulátortöltővel, 200 mm

Rendelési szám 8895610
 Damilos fűnyíró akkumulátorral és akkumulátortöltővel, damil Ø 1,6 mm, nyírési Ø 25 cm, teleszkópos fogantyú

Rendelési szám 8895611
 Damilos fűnyíró akkumulátor és akkumulátortöltő nélkül, damil Ø 1,6 mm, nyírési Ø 25 cm, teleszkópos fogantyú

Rendelési szám 8895641
 Akkus ágfavágó láncfűrész akkumulátor és akkumulátortöltő nélkül, 200 mm

Rendelési szám 8895600
 sөvénynyíró akkumulátorral és akkumulátortöltővel, nyíró él hossz 560 mm, max. Ø 15 mm

Rendelési szám 8895600B
 sөvénynyíró akkumulátor és akkumulátortöltő nélkül, nyíró él hossz 560 mm, max. Ø 15 mm

Rendelési szám 8895620
 sөvénynyíró és damilos fűnyíró akkumulátorral és akkumulátortöltővel, nyíró él hossz 560 mm, max. Ø 15 mm (sөvénynyíró) damil Ø 1,6 mm, nyírési Ø 25 cm, teleszkópos fogantyú (fűnyíró)

Li-ion technológia
 Nem teljesen lemerült állapotból is feltölthető, a kapacitása nem csökken (ellentétben a NiCd akkumulátorokkal).

4 óra
 Rendelési szám 8895600C

1 óra
 Rendelési szám 8895600D

18V 1500mAh

AKKUMULÁTOR ÉS AKKUMULÁTOR-TÖLTŐ NÉLKÜL

AKKUMULÁTOR ÉS AKKUMULÁTOR-TÖLTŐ NÉLKÜL

AKKUMULÁTOR ÉS AKKUMULÁTOR-TÖLTŐ NÉLKÜL

AKKUMULÁTOR ÉS AKKUMULÁTOR-TÖLTŐ NÉLKÜL

A fenti áttekintésben szereplő akkus kéziszerszámok akkumulátorral, vagy akkumulátor nélkül is megvásárolhatók. Az adott kivitelű kéziszerszám mellett megtalálja a kapcsolódó rendelési számokat.

AKKUS FŰNYÍRÓ, 25,2 V, SZÉNKEFE NÉLKÜLI MOTOR, 4000mAh

2 óra

powered by Li-ion technology

TIP!

Az akkus fűnyíróba „brushless motor” (szénkefe nélküli motor) van beépítve, amelynek hosszabb az élettartama, nagyobb a teljesítménye és kisebb az elektromos energia fogyasztása.

A kis méreteknek valamint a levehető fűgyűjtő kosárnak köszönhetően a fűnyíró helytakarékosan tárolható.

A fűnyíró kisebb tömege lehetővé teszi a lejtőn való biztonságosabb munkát, a gép mozgását, valamint a fűnyíró idősebb személyek is kényelmesen használhatják.

Az akkumulátor minimális önlemerülése lehetővé teszi, hogy a feltöltött állapotban hosszabb ideig tárolt akkus fűnyíró azonnal használatba lehet venni.

Az akkus fűnyíróval a kerti gyepeket rendszeresen nyírni és ápolni. Az akkumulátoros tápellátásnak köszönhetően nem kell figyelni a hálózati vezetékre a munka közben, ami a fűnyírást kényelmesebbé teszi.

rendelési szám	8895630
akkumulátor	25,2 V, Li-ion
akkumulátor kapacitás	4000 mAh
fordulatszám	3800 1/perc
fűnyírósi szélesség	32 cm
fűnyírósi magasság	25; 45; 65 mm
üzemelési idő	40-60 perc
töltési idő	2 óra
fűves terület	200-250 m ²
kosár térfogata	30 l
tömeg: 12 kg (akkumulátorral együtt)	
8895630A	pót akkumulátortöltő 2 A
8895630B	pót akkumulátor 25,2 V
8895630C	pótkés

Bevezető

Tisztelt Vevő!

Köszönjük Önnek, hogy megvásárolta az Extol® márka termékét!

A termék az idevonatkozó európai előírásoknak megfelelően megbízhatósági, biztonsági és minőségi vizsgálatoknak vetettük alá.

Kérdéseivel forduljon a vevőszolgálatunkhoz és a tanácsadó központunkhoz:

www.extol.hu Fax: (1) 297-1270 Tel: (1) 297-1277

Gyártó: Madal Bal a. s., Průmyslová zóna Příluky 244, 760 01 Zlín Cseh Köztársaság

Forgalmazó: Madal Bal Kft., 1173 Budapest, Régióváros köz 2. (Magyarország)

Kiadás dátuma: 10. 1. 2017

I. A készülék jellemzői és rendeltetése

- Az Extol® Premium 8895602 akkus sөvény- és fűnyíróval (megfelelő feltét használatával) épületek, járdák és járdaszegélyek mellett, bokrok és fák körül, talajon elhelyezett tárgyak közelében (pl. padlábaknál, hulladékgyűjtőknél stb.) lehet a fűvet nyírni. A tárgyak, fák, kisebb objektumok körüli fűnyírásához a készüléket kézben lehet tartani, a hosszabb szakaszok nyírásához pedig a készüléket teleszkópos és kerek nyelbe lehet befogni, és függőleges testhelyzetben, lassan előrehaladva lehet a fűvet egyenletes magasságban lenyírni.
- A feltét kicserélése után a készülékkel élőszövények, tuják vagy bokrok kisebb ágait lehet levágni.
- A készülék 7,2 V-os és 1,5 Ah-s kapacitású akkumulátorra hosszabb és nagyobb teljesítményű munkát tesz lehetővé, mint a hagyományos 3,6 V-os modellek (amelyeknek az akkumulátor kapacitása is kisebb).
- Az akkus olló csak kisebb terjedelmű fűnyírás munkákhoz, valamint csak kisebb átmérőjű gallyak levágásához használható, a készülék nem helyettesíti a hagyományos fűnyíró vagy a nagyobb teljesítményű sөvénynyíró.
- A Li-ion akkumulátort nem teljesen lemerült állapotból is fel lehet tölteni, így az akkus olló bármikor, rövid idő alatt használatra kész állapotba hozható.
- Az akkumulátor minimális önlemerülése lehetővé teszi, hogy a feltöltött állapotban hosszabb ideig tárolt akkus ollót nem kell ismét feltölteni, az azonnal használatba vehető.



II. Műszaki adatok

Rendelési szám	8895602
Fűnyíró feltét szélessége	93 mm
Sövénynyíró hossza × szélessége	145 × 73 mm
Teleszkópos fogantyú min. és max. magassága (merőlegesen a talajtól)	98 - 126 cm
Üresjáratú löketség	1100 1/perc
Működési idő (teljesen feltöltött akkumulátorról) 1)	kb. 45 perc
Tápfeszültség	7,2 V = (DC)
Tömeg (fűnyíró késsel)	0,7 kg
Akkumulátor típusa	Li-ion
Akkumulátor kapacitása	1,5 Ah
Akkumulátor töltési ideje	kb. 4 óra
Töltő bemeneti feszültség / frekvencia / teljesítményfelvétel	120-240 V~50 Hz/60 Hz/ 9 W
Kimeneti feszültség / töltőáram	9 V = / 400 mA
Akusztiikus nyomás Lp(A); pontatlanság K	70,60 dB(A) ±3 dB(A)
Akusztiikus teljesítmény Lw(A); pontatlanság K	77,98 dB(A) ±3 dB(A)
Garantált akusztiikus teljesítményszint	86 dB(A)
Rezgésérték a fogantyún mérve a _h ; pontatlanság K (három tengely eredője) 2)	2,79 m/s ² ±1,5 m/s ²
Védelmi osztály	III
Védettség	IPX1

1. táblázat

- 1) A készülék működési ideje (teljesen feltöltött akkumulátorról) függ a beépített akkumulátor elhasználódásától. A készülék használati gyakoriságától, a terheléstől, a környezeti feltételektől, hőmérséklettől stb. függően az akkumulátor elhasználódik, ami a kapacitása csökkenésével jár (a működési idő folyamatosan rövidebb lesz). Az akkumulátor fogyóeszköz, amely egy idő után elhasználódik. Ez természetes jelenség. A terheletlen készülék feltüntetett működési ideje hosszabb, mint a terhelt készülék működési ideje. A terhelés miatt a készülék áramfelvétele megnő, ami az akkumulátor gyorsabb lemerülését okozza. A feltüntetett működési idő csak tájékoztató adat.
- 2) A tényleges rezgésérték a vágott sövény vagy fű típusától függ.
- A készülék feltüntetett rezgésértékét az EN 50636-2-94 szabvány szerint mértük meg, ezért ezt a rezgésértéket fel lehet használni a kéziszerszám által kibocsátott rezgés hatásainak a kiértékeléséhez. A feltüntetett rezgésértéket fel lehet használni a géppel való munkavégzés okozta kézterhelések meghatározásához.
 - A tényleges rezgésérték a vágott sövény és fű típusától függ.
 - A rezgésterhelés pontos meghatározásához figyelembe kell venni azokat az időket is, amikor a készülék ki van kapcsolva, vagy amikor be van kapcsolva, de nincs használva. Határozza meg

a készüléket kezelő személy rezgésterhelés elleni védelme érdekében kiegészítő intézkedéseket: készülék karbantartása, szerszámok használata, munkaszervezés stb.

Az akusztiikus terhelés mértéke meghaladhatja a 85 dB(A) értéket, ezért a sövénynyíró használata közben használjon fülvédőt.

A zajnyomás, zajteljesítmény és rezgés értékeit az EN 50636-2-94 szabvány követelményei szerint mértük meg.

III. A készülék részei és működtető elemei

AKKUS OLLÓ TELESZKÓPOS NYÉL NÉLKÜL

1. ábra. Tételszámok és megnevezések

- 1) Fogantyú
- 2) Működtető kapcsoló biztonsági gomb
- 3) Gomb az akkumulátor töltöttségi állapotának az ellenőrzéséhez
- 4) Akkumulátor töltöttségi állapotát kijelző LED diódák
- 5) Feltét kioldó gomb (feltét cseréhez)
- 6) Sövénynyíró feltét
- 7) Fűnyíró feltét
- 8) Töltő csatlakozó
- 9) Teleszkópos nyél kábelcsatlakozó aljzat
- 10) Akkumulátortöltő

AKKUS OLLÓ TELESZKÓPOS NYÉLLEL

2. ábra. Tételszámok és megnevezések

- 1) Akkus olló, a teleszkópos nyélre szerelve
- 2) Teleszkópos nyél kábel
- 3) Rögzítő hüvely a teleszkópos szár beállításához
- 4) Teleszkópos nyél
- 5) Működtető kapcsoló biztonsági gomb
- 6) Működtető kapcsoló
- 7) Fogantyú



ábra 1

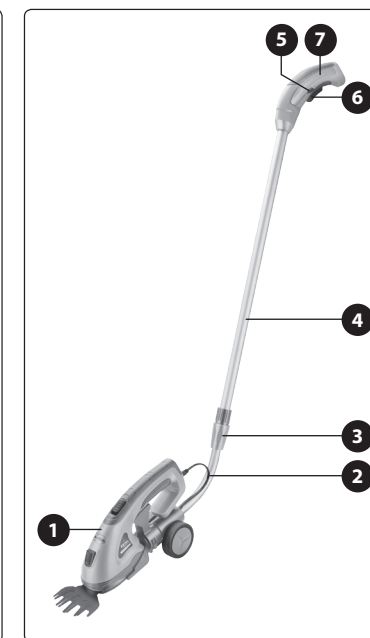

2. ábra

IV. Üzembe helyezés előtt

⚠ FIGYELMEZTETÉS!

- Az akkus olló használatba vétele előtt olvassa el a teljes használati útmutatót. A használati útmutatót tárolja a termék közelében, hogy a felhasználók azt bármikor el tudják olvasni. Amennyiben a készüléket eladja vagy kölcsönadja, akkor a készülékkel együtt a jelen használati útmutatót is adja át. A használati útmutatót védje meg a sérülésektől.

AZ AKKUS OLLÓ FELTÖLTÉSE

⚠ FIGYELMEZTETÉS!

- Az akkumulátort csak részben feltöltött állapotban szállítjuk, az akkus olló használatba vétele előtt az akkumulátort fel kell tölteni.

A töltés megkezdése előtt ellenőrizze le az akkumulátortöltő és a vezeték állapotát. Sérült és hibás töltőt na használjon, vásároljon új akkumulátortöltőt (lásd a Szerviz és karbantartás fejezetben). Biztonsági okokból a készülékbe épített akkumulátor töltését csak eredeti akkumulátortöltőről szabad feltölteni.

1. Az akkumulátortöltő csatlakozóját dugja az akkus olló fogantyújának az oldalán található aljzatába (1. ábra 9-es tétel). A fogantyú hátsó részén található aljzathoz az akkumulátortöltőt nem szabad csatlakoztatni, ez a nyél kábelének a csatlakoztatását szolgálja.
2. Az akkumulátortöltő elektromos hálózathoz való csatlakoztatása előtt ellenőrizze le, hogy a hálózati feszültség megfelel-e az akkumulátortöltő típus-címkején feltüntetett tápfeszültségnek (120-240 V~50/60 Hz).
3. Az akkumulátortöltőt csatlakoztassa a fali aljzathoz.

Az akkumulátor töltését az akkus olló első részén található LED dióda (1. ábra e-es tétel) piros színnel való világítása jelzi ki. Az akkumulátor teljes feltöltése után (kb. 4 óra), a piros LED dióda elalszik (egyetlen LED sem világít).

Az akkumulátor töltöttségi állapotát a LED panelen található gomb megnyomásával lehet ellenőrizni (1. ábra 3-as tétel). Ha az akkumulátor teljesen fel töltve, akkor mind a három LED (zöld, sárga,

piros) világít. Az akkumulátor lemerülésével a zöld és a narancssárga LED előbb elhalványul, majd a zöld LED elalszik, és csak a narancssárga meg a piros LED világít. Teljes lemerülés esetén már csak a piros LED világít.

4. Az akkumulátor feltöltése után az adaptert húzza ki a fali aljzathoz, majd a töltővezetékét húzza ki az akkus ollóból.

⚠ FIGYELMEZTETÉS!

- Töltés közben az akkus ollót ne kapcsolja be és ne használja.

A NYÍRÓ FELTÉT LEVÉTELE A KÉSZÜLÉKRŐL

1. Nyomja meg a feltét kioldó gombot (3. ábra, 1. lépés).
2. A nyíró feltétet húzza lefelé (3. ábra, 2. lépés).
3. A nyíró feltétet vízszintesen húzza előre (3. ábra, 3. lépés).

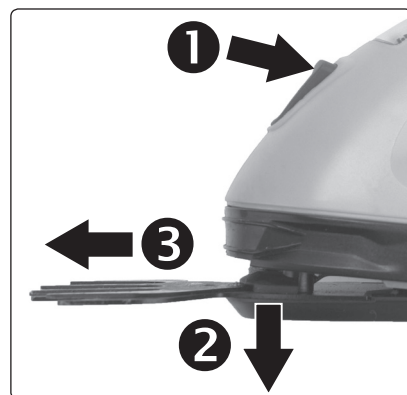

3. ábra

A NYÍRÓ FELTÉT FELSZERELÉSE

1. A nyírási munkától függően válasszon nyíró feltétet (lásd az 1. ábrát). Fűnyíráshoz a széles (1. ábra, 7-es tétel), sövénynyíráshoz a hosszú (1. ábra, 6-os tétel) feltétet.
2. A felszerelni kívánt nyíró feltétet vízszintesen tolja az akkus olló hátsó éle felé úgy, hogy a feltétből kiálló rész az akkus olló hornyába kerüljön.
3. Nyomja meg a feltét kioldó gombot, majd a feltétet nyomja neki az akkus olló aljának. A feltét az akkus olló alján körös-körül üljön fel az ollóra. A gombot engedje el. A feltét rögzül a készüléken. A feltét felszerelése kis gyakorlatot igényel, ezért próbálja meg többször le- és felszerelni a feltéteket. A legfontosabb lépés a feltét megfelelő rögzítése az akkus olló hátsó élénél.

⚠ FIGYELMEZTETÉS!

- A készülék bekapcsolása előtt, ellenőrizze le a feltét megfelelő rögzítését a készüléken.

AZ AKKUS OLLÓ FELSZERELÉSE A TELESZKÓPOS NYÉLRE

- A sík területek, vagy például a járdaszegélyek melletti fűnyíráshoz a készüléket teleszkópos és kerekcsapós nyélre lehet befogni, és függőleges testhelyzetben, lassan előrehaladva lehet a fűvet egyenletes magasságban lenyírni.
1. Az akkus ollót vízszintesen dugja a teleszkópos nyél alvázába, majd a nyél vezetékét dugja az akkus olló fogantyúján hátul található aljzatba.

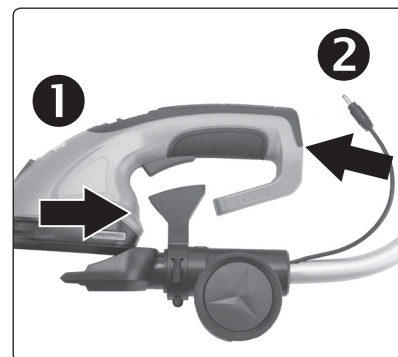

4. ábra

2. A teleszkópos nyél rögzítő hüvelyét lazítsa meg, majd állítsa be a testmagasságához a nyél hosszúságát úgy, hogy függőleges testhelyzetben tudjon fűvet nyírni a készülékkel. A beállítás után a hüvelyt húzza meg.

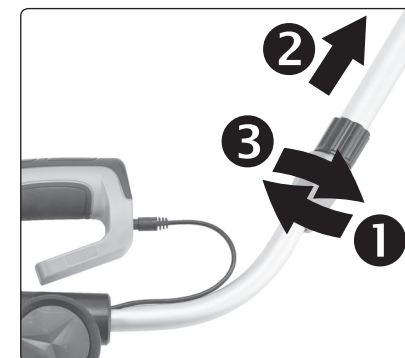

5. ábra

AZ AKKUS OLLÓ ELLENŐRZÉSE

- ➔ Az akkus olló használatba vétele előtt ellenőrizze le a készülék állapotát, a csavarok meghúzását, a feltét kopását vagy esetleges sérüléseit. Amennyiben a készülék vagy a feltét megsérült, akkor vigye Extol márkaszervizbe javításra. A szervizek jegyzékét a használati útmutató elején feltüntetett honlapunkon találja meg.

A VÁGÓFELTÉTEK OLAJÓZÁSA

- ➔ A használat előtt (és használat közben is) olajozza meg a vágófeltéteket (spricceljen olajat a kések közé, pl. sprayből). Ezzel megelőzheti a kések idő előtti elkopását és a feltét túlmelegedését.

V. Be- és kikapcsolás

⚠ FIGYELMEZTETÉS!

- A készülék első bekapcsolása előtt ismerkedjen meg alaposan a működtető elemek és a tartozékok használatával, a készülék gyors kikapcsolásával (veszély esetén). A használatba vétel előtt mindig ellenőrizze le a készülék és tartozékai, valamint a védő és biztonsági elemek sérülésmentességét, a készülék helyes összeszerelését. Amennyiben sérülést vagy hiányt észlel, akkor a készüléket ne kapcsolja be. A készüléket márkaszervizben javítsa meg (lásd a karbantartás és szerviz fejezetet).
- A készüléket mozgáskorlátozott vagy szellemileg fogyatékos személyek, továbbá gyerekek, illetve a készülék használatát nem ismerő tapasztalatlan személyek nem használhatják. A készülék nem játék, azzal gyerekek nem játszhatnak. A nemzeti előírások ettől eltérő módon is rendelkezhetnek.

BEKAPCSOLÁS

- A sövényvágó készüléken biztonsági kapcsoló védi a működtető kapcsolót a véletlen bekapcsolások ellen. A fogantyún felül található biztonsági kapcsolót a készülék bekapcsolásához előre kell nyomni. A működtető kapcsoló benyomása után a biztonsági kapcsolót elengedheti.



6. ábra

- A teleszkópos nyélre felszerelt akku olló bekapcsolásához a fogantyú oldalán található biztonsági gombot nyomja be, majd nyomja meg a működtető kapcsolót.

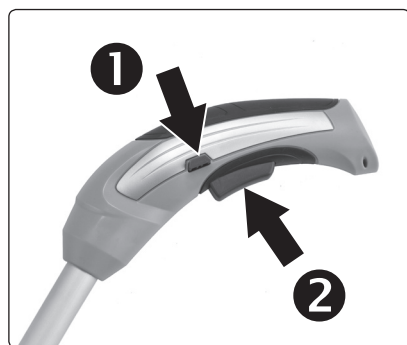

7. ábra

⚠ FIGYELMEZTETÉS!

- A működtető kapcsolót benyomott állapotban rögzíteni tilos (pl. ragasztószalaggal).

⚠ FIGYELMEZTETÉS!

- Ha a használat közben szokatlan jelenséget észlel: zaj, rezgés stb. akkor a készüléket azonnal kapcsolja le és próbálja megállapítani a jelenség okát. Amennyiben a jelenség a készülék hibájára utal, akkor a készüléket az Extol® márkaszervizben javítsa meg (a szervizek jegyzékét az útmutató elején feltüntetett honlapunkon találja meg). A gép javítását az eladó üzletben vagy a márkaszervizben rendelje meg.

KIKAPCSOLÁS

- A gép kikapcsolásához a működtető kapcsolót engedje el.

VI. A készülék használata

- A sövénynyíró használatba vétele előtt ellenőrizze le, hogy a sövényben nincs-e idegen tárgy, például drót, elektromos vezeték stb., ha igen, akkor ezeket távolítsa el.
- Az akkus ollóval a talajon megvezetve nyírja le a fűvet.
- A sövényt először az oldalán vágja le, a készüléket alulról felfelé mozgatva. Az ollót állandó és kis sebességgel mozgassa. Ellenkező irányú készülékmozgatás esetén az ágak lehajlanak és a vágás nem lesz egyenes.
- A sövényt úgy vágja le, hogy az alsó része mindig szélesebb legyen mint a felső része, mert csak így tud az éltető napfény jól behatolni a bokorba.

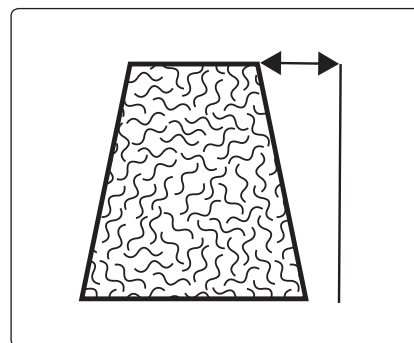

8. ábra

A sövény felső síkjának a vágásakor a késeket kis szögben megdöntve vezesse a sövényen. Így hatékonyabb lesz a munka

- A vágás síkjába feszítsen ki egy kötelet, és a gépet ezen a síkon vezesse végig a sövény vágásakor. Így szép egyenes és egyenletes lesz a sövény felső része.

⚠ FIGYELMEZTETÉS!

- A sövényvágót ne terhelje túl. A munka közben gyakran tartson szünetet. Az akkus olló csak kisebb terjedelmű nyírási munkákhoz használható.

⚠ FIGYELMEZTETÉS!

- Az akkus nyíróolló akkumulátora védve van a mélylemerülés ellen. Amennyiben az akkumulátor túlságosan lemerül, akkor a készülék magától kikapcsol. A működtető kapcsoló felengedése, majd ismételt benyomása után a készülék rövid ideig működik, majd ismét kikapcsol.
- ➔ A lítium-ion akkumulátor gyorsan feltölthető, még erősen lemerült állapotból is.



VII. A sövénynyíró használatához kapcsolódó biztonsági figyelmeztetések

- A nyíróolló használatában viselje az előírt munkavédelmi eszközöket: fülvédő, arcvédő maszk (vagy védőszemüveg), testre simuló munkaruha, védőkesztyű, csúszásmentes védőcipő.
- A nyíróollót ne használja, ha rossz az idő (különösen akkor, ha villámlik és esik az eső).



- A készüléket ne használja, ha a közelben gyerekek vagy háziállatok tartózkodnak.
- Az akkus nyíróolló bekapcsolásakor a készülék legyen távol a kezétől, lábától és testétől. A használat közben ügyeljen arra, hogy a nyíró feltét ne okozzon kéz- vagy lábsérülést.
- Az akkus olló használatában közben ne hajoljon le, a testét tartsa egyenesen és álljon stabilan a lábán, különösen legyen figyelmes ha lejtőn dolgozik, a készülékkel ne fusson.
- A készülék üzemeltetésével más személyeknek okozott anyagi károkért és sérülésekért mindig az üzemeltető felel.
- A nyíró feltéteket ne érintse a testéhez vagy testrészeihez. Amíg a kések mozognak a feltétből nem szabad eltávolítani az esetlegesen beszorult ágakat vagy fűvet. A beakadt ágak vagy fű eltávolítása előtt a készüléket

kapcsolja le. Az akkus olló használata közbeni pillanatnyi figyelmetlenség komoly balesetek forrása lehet.

- Amikor az ollót más helyre kívánja átvinni, akkor azt előbb kapcsolja le, és a fogantyút fogja meg. A mozgás előtt a nyíró felétre húzza fel a védőburkolatot. A készülék megfelelő használatával csökkentheti a kések okozta sérülések kockázatát.
- Az akkus ollót munka közben csak a szigetelt részeket fogja meg, mert a rejtett elektromos vezetékek elvágása és a fém részek megérintése áramütést okozhat. Ha a nyírószerszám egy feszültség alatt álló vezetékhez ér, akkor a kéziszerszám fém részei szintén feszültség alá kerülnek, ami áramütést okozhat.
- A késeket ne tartsa és ne mozgassa a védőburkolatnál megfogva.

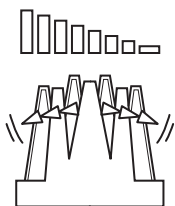

- A mozgó alkatrészeket addig ne érintse meg, amíg az teljesen le nem áll (a kikapcsolás után a készülék bizonyos részei egy ideig még mozognak).

- Lehelyezés előtt mindig kapcsolja le az akkus ollót és várja meg a mozgó alkatrészek lefékeződését.
- A sövénynyírást kizárólag csak jó megvilágítás (napsütés vagy mesterséges világítás) mellett végezzen.
- Sövénynyírás közben ügyeljen a stabil testtartásra, különösen akkor, ha létrán vagy dobogón áll. Javasoljuk, hogy viseljen csúszásmentes és zárt védőcipőt.
- Ne iktassa ki a biztonsági kapcsolót és ne próbálja meg bekapcsolt állapotban rögzíteni a működtető kapcsolót. A gépet veszély esetén azonnal le kell kapcsolni. Ha a működtető kapcsolót rögzíti, akkor nem tudja a gépet biztonságosan kikapcsolni
- A következő esetekben gondoskodni kell a készülék véletlen bekapcsolásának megelőzéséről:
 - ha a készüléket felügyelet nélkül kívánja hagyni,
 - ha a készüléket tisztítani szeretné,
 - ha a készüléken ellenőrzést, tisztítást, beállítást vagy karbantartást kíván végrehajtani,
 - ha valamilyen tárgynak ütközött a készülékkel,
 - ha a készülék erősen berezeg.

- A szellőztető nyílásokat tartsa tisztán. Az eltömődött szellőzőnyílások meggátolják a motor hűtését, ami a motor túlmelegedését okozhatja.



A készülék működés közben elektromágneses mezőt hoz létre, amely negatívan befolyásolhatja az aktív vagy passzív orvosi implantátumok (pl. szívritmus szabályozó készülék) működését és életveszélyes helyzetet idézhet elő. Ha ilyen készüléket kíván használni, akkor előbb konzultáljon a kezelőorvosával.

VIII. Az akkumulátorhoz és a töltőhöz kapcsolódó biztonsági utasítások



- Az adaptert védje esőtől és nedvességtől. Az akkumulátortöltőt csak fedett helyiségben használja.
- Az akkumulátortöltőt csak a jelen akkus ollóhoz szabad használni (más akkumulátorok töltéséhez nem). Más típusú akkumulátorok feltöltése esetén tűz vagy robbanás következhet be.
- Az akkumulátortöltőt tartsa tisztán.
- Minden töltés előtt ellenőrizze le az akkumulátortöltő állapotát. Ha az akkumulátortöltő sérült, akkor azt ne használja (vásároljon eredeti adaptert).
- Az akkumulátortöltőt ne használja könnyen gyulladó anyagokon (pl. papíron) vagy robbanásveszélyes környezetben.
- Nem megfelelő használat esetén az akkus olló akkumulátorából elektrolit folyhat ki. Ügyeljen arra, hogy az elektrolit ne kerüljön a bőrére. Ha az elektrolit a bőrére kerül, akkor azt azonnal mossa le vízzel. Ha az elektrolit a szemébe került, akkor alaposan öblítse ki tiszta vízzel és forduljon orvoshoz. Szükség esetén forduljon orvoshoz.
- Az akkumulátortöltőt nem használhatják olyan testi, értelmi, érzékszervi fogyatékos, vagy tapasztalatlan személyek (gyermeket is beleértve), akik nem képesek a készülék biztonságos használatára, kivéve azon eseteket, amikor a készüléket más felelős személy utasításai szerint és felügyelete mellett használják. A készülék nem játék, azzal gyerekek nem játszhatnak.

- Az akkumulátort csak száraz helyen tölts fel, és ügyeljen arra, hogy az akkumulátorba ne kerüljön víz. Az akkumulátortöltőt csak beltérben használja. Védje a víztől és nedvességtől.
- Az akkumulátortöltőt tartsa tisztán, azt ne használja gyúlékony tárgyak közelében, vagy robbanás- és tűzveszélyes környezetben.
- Az akkumulátort csak a feltöltés ideje alatt táplálja az adapteren keresztül. A töltés befejezésének a kijelzése fent található.
- Az akkumulátort csak a mellékelt eredeti, az adott kéziszerszámhoz használható akkumulátortöltőtől tölts fel. Más gyártóktól származó vagy eltérő típusú töltő használata balesetet (pl. tüzet, robbanást) okozhat.
- Az akkumulátor csak $0^{\circ}\text{C} < t \leq 40^{\circ}\text{C}$ hőmérsékleten tölts fel. Ettől eltérő hőmérsékletek esetén az akkumulátort védeni kell a szélsőséges hőmérsékletektől.
- Ha az akkus ollót nem használja, akkor a készüléken az akkumulátortöltőt csatlakoztatását szolgáló aljzatot ragasztószalaggal ragassa le, hogy a beépített akkumulátor érintkezőit ne tudja véletlenül valamilyen fém tárgy (gemkapocs, szeg stb.) rövidre zárni.
- Az akkus ollót óvja ütésektől, nedvességtől, közvetlen napsütéstől és 50°C -nál magasabb hőmérséklettől, az akkumulátort ne bontsa meg.
- Az akkus olló helytelen töltése esetén abból gáz áramolhat ki. Töltés közben ezért biztosítsa a helyiség megfelelő szellőztetését. A kiáramló gázok légúti irritációt okozhatnak. Tünetek esetén forduljon orvoshoz.
- Az akkumulátortöltőt és az akkus olló elektromos csatlakozásait tartsa tisztán, és óvja a szennyeződésektől valamint a sérülésektől.

IX. Általános biztonsági utasítások

FIGYELMEZTETÉS!

A jelen kéziszerszámhoz mellékelt használati útmutatót, biztonsági előírásokat és egyéb utasításokat olvassa el. Az alábbi biztonsági és használati utasítások be nem tartása áramütéshez, tűzhöz és/vagy súlyos személyi sérüléshez vezethet.

A használati útmutatót és az egyéb előírásokat őrizze meg, hogy később is el tudja olvasni.

A következő figyelmeztető utasításokban szereplő „elektromos kéziszerszám” kifejezés alatt hálózati vezetékeken keresztül az elektromos hálózatról, vagy akkumulátorról táplált (elektromos hálózattól független) elektromos kéziszerszámot kell érteni.

1) BIZTONSÁGOS MUNKAKÖRNYEZET

- A munkahelyet tartsa tisztán és biztosítsa a megfelelő világítást.** A rendetlen és rosszul megvilágított munkahely baleset forrása lehet.
- Az elektromos kéziszerszámmal ne dolgozon robbanásveszélyes helyen (gyúlékony folyadékok és gázok közelében, vagy poros levegőjű helyen).** Az elektromos szerszámban keletkező szikrák a port vagy a robbanásveszélyes anyagokat berobbanthatják.
- Az elektromos kéziszerszám használata közben a gyerekeket és az illetéktelen személyeket tartsa távol a munkahelytől.** Ha megzavarják a munkáját, akkor elvesztheti az uralmát az elektromos kéziszerszám felett.

2) ELEKTROMOS BIZTONSÁG

- A csatlakozódugót csak a dugónak megfelelő hálózati aljzathoz csatlakoztassa. A csatlakozódugót átalakítani tilos. A földeléses csatlakozódugót csak közvetlenül a földeléses aljzathoz szabad csatlakoztatni (elágazó használata tilos).** Az áramütések elkerülése érdekében csak sértetlen csatlakozódugóval, és a dugónak megfelelő aljzatról üzemeltesse a kéziszerszámot.
- Ügyeljen arra, hogy a teste ne érjen hozzá földelt tárgyakhoz (fűtéscsövekhez, radió-**

torhoz, tűzhelyhez, hűtőszekrényhez stb.).

Amennyiben a teste le van földelve, nagyobb az áramütés kockázata.

- c) **Az elektromos kéziszerszámot ne tegye ki esős vagy nedvesség hatásának.** Az elektromos kéziszerszámba kerülő víz növeli az áramütés kockázatát.
- d) **A hálózati vezetéket csak a rendeltetésének megfelelő célokra használja.** Az elektromos kéziszerszámot ne húzza és ne szállítsa a hálózati vezetéknel megfogva. A hálózati csatlakozódugót tilos a vezetéknel fogva kihúzni a fali aljzathból, ehhez a művelethez a csatlakozódugót fogja meg. A hálózati vezetéket tartsa kellő távolságra a forró alkatrészekről, olajos tárgyaktól és éles sarkoktól, valamint a gép mozgó részeitől. A sérült vagy összetekeredett hálózati vezeték balesetet okozhat.
- e) **A szabadban végzett munkákhoz csak hibátlan, és szabadban való munkákra alkalmas hosszabbítót használjon az elektromos kéziszerszámhoz.** A szabadtéri használatra készült hosszabbító alkalmazásával csökkentheti az áramütés kockázatát.
- f) **Amennyiben az elektromos kéziszerszámot nedves, vizes helyen használja, akkor azt áram-védőkapcsolóval (RCD) védett hálózati aljzathoz csatlakoztassa.** Az áram-védőkapcsoló (RCD) használata csökkenti az áramütés kockázatát.

Az áram-védőkapcsoló (RCD) kifejezéssel azonos jelentésű a „hibaáram védőkapcsoló (GFCI)” vagy a „földzárlat megszakító (ELCB)” is.

3) SZEMÉLYI BIZTONSÁG

- a) **Az elektromos kéziszerszám használata közben legyen figyelmes, jól gondolja át mit fog csinálni, koncentráljon a munkára, a cselekedeteit pedig józan megfontolások vezéreljék.** Az elektromos készüléket ne használja ha fáradt, alkoholt vagy kábítószert fogyasztott, vagy gyógyszerek hatása alatt áll. Az elektromos kéziszerszám használata közbeni pillanatnyi figyelmetlenség komoly balesetek forrása lehet.

- b) **Használjon egyéni védőeszközöket. Munka közben mindig viseljen védőszemüveget.**

Az elektromos kéziszerszám jellegétől függő munkavédelmi eszközök (például légszűrő maszk, csúszásgátló védőcipő, fejtvédő sisak, fülvédő stb.) előírászerű használatával csökkentheti a baleseti kockázatokat.

- c) **Előzze meg a véletlen gépindításokat. Az elektromos kéziszerszám mozgatása és szállítása során a hálózati vezetéket húzza ki az aljzathból, az ujját pedig vegye le a főkapcsolóról. Ez érvényes arra az esetre is, ha a kéziszerszámba akkumulátort szerel be.** Ha az elektromos kéziszerszám mozgatásakor az ujj a főkapcsolón marad, akkor a gép véletlenül elindulhat, aminek súlyos sérülés lehet a következménye.
- d) **Az elektromos kéziszerszám bekapcsolása előtt abból távolítsa el a beállításához szükséges szerszámokat és kulcsokat.** A forgó géprészben maradt kulcs vagy más tárgy súlyos balesetet okozhat.
- e) **Csak biztonságosan elérhető távolságban dolgozzon a géppel. Munka közben álljon stabilan és biztonságosan a lábán.** Így bármilyen körülmények között megőrizheti uralmát a gép felett.
- f) **Viseljen megfelelő munkaruhát. Forgó gépek használata esetén ékszereket, laza ruhát viselni tilos. Ügyeljen arra, hogy a haja, a ruhája, vagy a kesztyűje ne kerülhessen a forgó alkatrészek közelébe.** A laza ruhát, a lógó ékszereket, vagy a hosszú hajat a gép forgó alkatrészei elkapathatják.
- g) **Amennyiben a géphez lehet forgácsgyűjtőt, vagy por- és forgácselzívót csatlakoztatni, akkor ezt megfelelően csatlakoztassa az elektromos kéziszerszámhoz.** Az elszívó és forgácsgyűjtő alkalmazásával védekezhet a por okozta kockázatokkal szemben.
- h) **A készülék gyakori használata nem jelenti azt, hogy elhanyagolhatja a biztonságos használat előírásait, a rutinszerű és figyelmetlen munka súlyos balesetek előidézője lehet. A figyelmetlenség egy pillanat alatt is okozhat súlyos balesetet.**

4) AZ ELEKTROMOS KÉZISZERSZÁM HASZNÁLATA ÉS KARBANTARTÁSA

- a) **Az elektromos kéziszerszámot ne terhelje túl. A munka jellegének megfelelő elektromos kéziszerszámot használjon.** A megfelelően kiválasztott elektromos kéziszerszám biztosítja a rendeltetésének megfelelő biztonságot és hatékonyságot.
- b) **A meghibásodott főkapcsolójú elektromos kéziszerszámot ne használja.** A hibás főkapcsolóval rendelkező elektromos kéziszerszám használata veszélyes, a készüléket meg kell javíttatni.
- c) **Beállítás, tartozékcseré, karbantartás, vagy a kéziszerszám lehelyezése előtt az elektromos kéziszerszám csatlakozódugóját húzza ki a fali aljzathból (illetve vegye ki az akkumulátort, ha az kivehető).** Ezzel megakadályozhatja a véletlen gépindítást az ilyen jellegű munkák végrehajtása közben.
- d) **A használaton kívüli elektromos kéziszerszámot gyerekektől, valamint a használati utasítást nem ismerő személyektől elzárva tárolja, és ezeknek ne engedje a kéziszerszám használatát sem.** Az elektromos kéziszerszám hozzá nem értő kezekben veszélyes lehet.
- e) **Az elektromos kéziszerszámot és tartozékait karban kell tartani. Az elektromos kéziszerszámot, a működtető és mozgó részeit, a burkolatokat és a védelmi elemeket a használatba vétel előtt ellenőrizze le. Sérült, repedt, vagy rosszul beállított és a szabályszerű működést zavaró hibákkal rendelkező kéziszerszámmal dolgozni tilos. A sérült és hibás kéziszerszámot az újbóli használatba vétele előtt javítsa meg. A karbantartások elmulasztása és elhanyagolása balesetet okozhat.**
- f) **Tartsa tisztán és éles állapotban a vágószerszámokat.** A megfelelően karbantartott és élezett vágószerszámokkal jobb a megmunkálás hatékonysága, és kisebb a kockázata a vágószerszám leblokkolásának.
- g) **Az elektromos kéziszerszámot, a tartozékokat és vágószerszámokat csak a használati utasítás előírásai szerint, valamint a rendeltetésének megfelelő módon, továbbá az adott munkakörülményeket és a munka**

típusát is figyelembe véve használja. A rendeltetésétől eltérő géphasználat veszélyes és váratlan helyzeteket hozhat létre.

- h) **A kéziszerszám fogantyúit és markolatait tartsa tiszta, száraz, zsír- és olajmentes állapotban.** Ha a kéziszerszámot nem tudja biztonságosan és csúszásmentesen fogni, akkor váratlan helyzetekben elveszítheti az uralmát a gép felett.
- 5) **AZ AKKUMULÁTOROS KÉZISZERSZÁM HASZNÁLATA ÉS KARBANTARTÁSA**
- a) **Az akkumulátort csak a gyártó által meghatározott akkumulátortöltővel szabad feltölteni.** Adott típusú akkumulátor töltésére alkalmas akkumulátortöltő más típusú akkumulátorhoz való használata esetén tűz keletkezhet.
- b) **A kéziszerszámba kizárólag csak a gyártó által meghatározott akkumulátort szabad beszerezni.** Más típusú akkumulátor használata tüzet vagy balesetet okozhat.
- c) **Az akkumulátorokat ne helyezze le olyan helyre, ahol fém tárgyak találhatóak (gemkapocs, pénzérmék, kulcsok, szegek, csavarok stb.) mert a fém tárgyak az akkumulátor pólusait összeköthetik és zárlatot okozhatnak.** Az akkumulátor pólusainak a rövidre zárása tüzet vagy égési sérülést okozhat.
- d) **Az akkumulátor helytelen használata esetén abból elektrolit folyhat ki. Az elektrolitot ne érintse meg. Amennyiben a folyadék a bőrére kerül, akkor azt azonnal mossa le bő vízzel. Amennyiben az akkumulátor folyadék a szemébe kerül, akkor azonnal forduljon orvoshoz. Az akkumulátorból kifolyó folyadék maró sérülést okozhat.**
- e) **Ne használjon sérült vagy átalakított akkumulátorokat illetve kéziszerszámokat.** A sérült vagy átalakított akkumulátor illetve kéziszerszám viselkedése és működése váratlan helyzeteket okozhat, aminek sérülés, tűz vagy robbanás lehet a következménye.
- f) **Az akkumulátorokat illetve a kéziszerszámokat ne tegye ki nyílt láng vagy magas hőmérséklet hatásának. A 130°C-nál magasabb hőmérséklet az akkumulátor felrobbanását okozhatja.**

- g) **Tartsa be az akkumulátor töltési előírásait.**
Az akkumulátorokat kizárólag csak a használati útmutatóban megadott környezeti hőmérséklet tartományban szabad tölteni. A helytelen töltés, vagy a megadott hőmérsékleti tartomány be nem tartása az akkumulátor meghibásodását, tüzet vagy robbanást okozhat.

6) SZERVIZ

- a) **Az akkus kéziszerszám javítását bizza márkavagy szakszervizre, a készülék javításához csak eredeti alkatrészeket szabad felhasználni.** Csak így biztosítható az akkus kéziszerszám biztonságának az eredeti módon való helyreállítása.
- b) **A sérült akkumulátorokat ne próbálja megjavítani.** Az akkumulátorokat kizárólag csak a gyártó által kijelölt márkaszerviz javíthatja meg.

X. Címkék és piktogramok

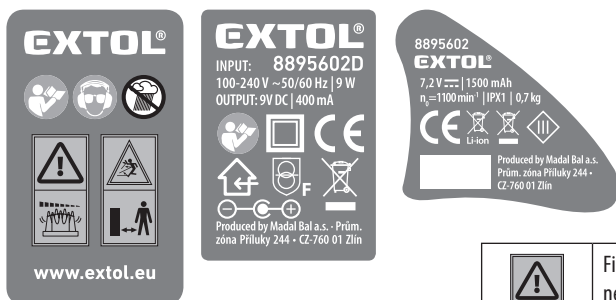

	A használatba vétel előtt olvassa el a használati útmutatót.
	Védelmi osztály: II Kettős szigetelés.
	Megfelel az EU idevonatkozó előírásainak.
	Az akkumulátortöltőt csak beltérben lehet használni. Védje az esőtől, víztől és nedvességtől.
	Háromszoros szigetelés.
	A készülék használata közben viseljen védőszemüveget és fülvédőt.
	A készüléket ne használja, ha a közelben gyerekek vagy háziállatok tartózkodnak.

	Figyelem! A mozgó alkatrészeket addig ne érintse meg, amíg az teljesen le nem áll (a kikapcsolás után a készülék bizonyos részei egy ideig még mozognak).
	A készülékkel esőben dolgozni tilos.
	A készüléket háztartási hulladékok közé kidobni tilos! A készüléket adja le újrahasznosításra (kijelölt gyűjtőhelyen).
	A készülékbe Li-ion akkumulátor van beépítve, ezt a készülék megsemmisítése előtt ki kell szerelni és kijelölt hulladékgyűjtő helyen kell leadni.
	Egyenfeszültség
	Biztonsági transzformátor, meghibásodás esetén nem okoz áramütést
	Egyenfeszültségű aljzat.
Gyártási szám	A terméken fel van tüntetve a gyártás éve és hónapja, valamint a termék gyártási száma.

2. táblázat

XI. Tisztítás, karbantartás, szerviz

▲ FIGYELMEZTETÉS!

- A tisztítás megkezdése előtt a biztonsági kapcsolót (gombot) engedje el.
- A kések tisztítása és karbantartása közben viseljen védőkesztyűt, a kések élesek, elvághatnak a kezét.
- Használat után a késeket tisztítsa meg, olajozza be (korrózió ellen is védő kenőolajjal), majd a tokba helyezve tárolja.
- A készülék felületéről rendszeresen távolítsa el a port és a lerakódásokat (enyhén benedvesített puha ruhával). Oldószerek vagy agresszív tisztítószerek ne használjon. Ügyeljen arra, hogy a készülékbe ne kerüljön víz.
- A szellőzőnyílásokat ecsettel vagy száraz ruhával tisztítsa meg. Biztosítsa a motor folyamatos hűtését. A túlmelegedett motor akár tüzet is okozhat.
- A készülék javításához csak eredeti alkatrészeket szabad felhasználni.
- Ha a termék a garancia ideje alatt meghibásodik, akkor forduljon az eladó üzemhez, amely a javítást az Extol® márkaszerviznél rendeli meg. A termék garancia utáni javításait az Extol® márkaszervizeknél rendelje meg. A szervizek jegyzékét a honlapunkon találja meg (lásd az útmutató elején).

VÁSÁROLHATÓ PÓTALKATRÉSZEK

Pótalkatrész	Rendelési szám
8895602A	Fűnyíró kés
8895602B	Sövénynyíró feltét
8895602C	Teleszkópos nyél
8895602D	Akkumulátortöltő

3. táblázat

➔ **A garancia csak a rejtett (belső vagy külső) anyaghibákra és gyártási hibákra vonatkozik, a használat vagy a termék nem rendeltetésszerű használatából, túlterheléséből vagy sérüléséből eredő kopásokra és elhasználódásokra, vagy meghibásodásokra nem.**

- Amennyiben a készülék meghibásodik, akkor azt vigye Extol márkaszervizbe javításra. A szervizek jegyzékét a használati útmutató elején feltüntetett honlapunkon találja meg.

XII. Tárolás

- A megtisztított készüléket és a tiszta, valamint beolajozott késeket (tokban) száraz helyen, gerekektől elzárva, 45 °C-nál alacsonyabb hőmérsékleten tárolja. A készüléket és tartozékait óvja a sugárzó hőtől, a közvetlen napsütéstől, nedvességtől és esőtől.

XIII. Hulladék megsemmisítés

- A csomagolást az anyagának megfelelő hulladékgyűjtő konténerbe dobja ki.
- Az elektromos és elektronikus hulladékokról szóló 2012/19/EU számú európai irányelv, valamint az idevonatkozó nemzeti törvények szerint az akkus nyíróollót alapanyagokra szelektálva szét kell bontani, és a környezetet nem károsító módon újra kell hasznosítani. Az akkus nyíróollóba épített lítium akkumulátort a készülék élettartama végén ki kell szerelni, és a 2006/66/EK rendelet értelmében, kijelölt hulladékgyűjtő helyen kell leadni és biztosítani kell a környezetet nem károsító újrafeldolgozását. A szelektált hulladék gyűjtőhelyekről a polgármesteri hivatalban kaphat további információkat.



XIV. Garancia és garanciális feltételek

GARANCIÁLIS IDŐ

A mindenkor érvényes, vonatkozó jogszabályok, törvények rendelkezéseivel összhangban a Madal Bal Kft. az Ön által megvásárolt termékre a jótállási jegyen feltüntetett garanciaidőt ad. Az alább megadott garanciális feltételek illetve a jótállási jegyen feltüntetett további feltételek teljesülése esetén a termék javítását a Madal Bal Kft.-vel szerződéses kapcsolatban álló szakszerviz a garanciális időszakban díjmentesen végzi el.

GARANCIÁLIS FELTÉTELEK

1. Az eladó köteles a vevő részére átadni a rendben kitöltött jótállási jegyet. A jótállási jegybe minden adatot kitörölhetetlenül, az értékesítés időpontjában kell bevezetni.
2. A termék kiválasztásakor a vevőnek át kell gondolnia, hogy a termék az általa kívánt tulajdonságokkal rendelkezik-e. Nem lehet később reklamációs ok, hogy a termék nem felel meg a vevő elvárásainak.
3. Garanciális javítási igény érvényesítésekor a terméket annak valamennyi tartozékával együtt, lehetőség szerint az eredeti csomagolásban, a rendben kitöltött jótállási jegy eredeti példányával és a vásárlást igazoló bizonylattal (blokk vagy számla) együtt kell átadni.
4. Reklamáció, javítási igény esetén a terméket tiszta állapotban, portól és szennyeződésekől mentesen, olyan módon becsomagolva kell átadni, hogy a termék szállítás közben ne sérüljön meg.
5. A szerviz nem felelős a termékek szállítás közben történő megsérüléséért.
6. A szerviz nem felelős a termékkel együtt beküldött olyan tartozékokkal kapcsolatban, amelyek nem tartoznak a termék alapfelszereléséhez. Kivételt képeznek azok az esetek, amikor a tartozékot a termékről a tartozék károsodása nélkül nem lehet levenni.
7. A garancia kizárólag anyaghibák, gyártási hibák vagy technológiai feldolgozási hibák miatt bekövetkező meghibásodásokra vonatkozik.
8. A jelen garanciavállalás nem csökkenti a törvényes jogokat, hanem kiegészíti azokat.
9. A garanciális javításokat kizárólag a Madal Bal Kft-vel szerződéses kapcsolatban álló szerviz jogosult elvégezni.
10. A gyártó felelős azért, hogy a termék a teljes garanciális időszakban – a termék használatára vonatkozó utasítások betartása esetén – a műszaki adatokban megadott tulajdonságokkal és paraméterekkel rendelkezzen. A gyártó egyúttal fenntartja a termék kialakításának előzetes figyelmeztetés nélkül történő megváltoztatására vonatkozó jogát.
11. A garanciális igényjogosultság az alábbi esetekben megszűnik:
 - (a) a termék használata és karbantartása nem a kezelési útmutatóban megadottak szerint történt;
 - (b) a berendezésen a Madal Bal Kft. előzetes engedélye nélkül bármilyen beavatkozást végeztek, vagy a berendezés javítását olyan szerviz végezte, amely nem áll szerződéses kapcsolatban a Madal Bal Kft-vel.

- (c) a terméket nem megfelelő körülmények között vagy nem a rendeltetésének megfelelő célra használták;
 - (d) a termék valamely részegységét nem eredeti részegységre cserélték;
 - (e) a termék meghibásodása vagy túlzott mértékű elhasználódása nem megfelelő karbantartás miatt következett be;
 - (f) a termék meghibásodása vagy sérülése vis major miatt következett be;
 - (g) a meghibásodást külső mechanikai hatás, hőhatás vagy vegyi hatás okozta;
 - (h) a termék meghibásodása nem megfelelő körülmények között történő tárolás vagy nem szakszerű kezelés miatt következett be;
 - (i) a termék meghibásodása (az adott típusra nézve) agresszív környezetet jelentő (például poros vagy nagy nedvességtartalmú) környezetben történő használat miatt következett be;
 - (j) a termék használata a megengedett terhelésszint feletti terheléssel történt;
 - (k) a garancialevelet vagy a termék megvásárlását igazoló bizonylatot (blokk vagy számla) bármilyen módon meghamisították.
12. A gyártó nem felelős a termék normál elhasználódásával kapcsolatos, illetve a termék nem rendeltetészerű használata miatt bekövetkező hibákért.
 13. A garancia nem vonatkozik a berendezés normál használata következtében várhatóan elhasználódó elemekre (például a lakkozásra, szénkefére, stb.).
 14. A garancia megadása nem érinti a vevők azon jogait, amelyekkel a termékek vásárlásával kapcsolatban külön jogszabályok alapján rendelkeznek.

GARANCIÁLIS IDŐ ALATTI ÉS GARANCIÁLIS IDŐ UTÁNI SZERVIZELÉS

A termékek javítását végző szakszervizek címe, a javítás ügymenetével kapcsolatos információk a www.madalbal.hu weboldalon találhatóak meg, illetve a szakszervizek felsorolása a termék vásárlásának helyén is beszerezhető. Tanácsadással a (1)-297-1277 ügyfélszolgálati telefonszámon állunk ügyfeleink rendelkezésére.

EU megfeleléségi nyilatkozat

A gyártó: Madal Bal a.s. • Bartošova 40/3, 760 01 Zlín • Cégszám: 49433717

kijelenti,
hogy az alábbi jelölésű, saját tervezésű és gyártású berendezés,
illetve az ezen alapuló egyéb kivitelek, megfelelnek az Európai Unió idevonatkozó biztonsági előírásainak.
Az általunk jóvá nem hagyott változtatások esetén a fenti nyilatkozatunk érvényét veszti.
A jelen nyilatkozat kiadásáért kizárólag a gyártó a felelős.

Extol® Premium 8895602
Akkus sövény- és fűnyíró olló, teleszkópos nyéllel,
és akkumulátortöltő 8895602D

tervezését és gyártását az alábbi szabványok alapján végeztük:

60335-1:2012+A11+AC1+Z1+Z2, EN 50636-2-94:2014 (csak az akkus ollóra vonatkozik);
EN 60335-1:2012+A11+AC1+Z1+Z2, EN 60335-2-29:2004+A2 (csak az akkumulátortöltőre vonatkozik);
EN 55014-1:2006 +A1:2009+A2:2011; EN 55014-2:2015; EN 61000-3-2:2014; EN 61000-3-3:2013; EN 62321:2008

figyelembe véve az alábbi előírásokat:

2006/42/EK (csak az akkus ollóra vonatkozik)
2014/35/EU (csak az akkumulátortöltőre vonatkozik)
2000/14/EK (csak az akkus ollóra vonatkozik)
2011/65/EU
2014/30/EU

A műszaki dokumentáció 2006/42/EK szerinti összeállításáért a gyártó székhelyén Martin Šenkýř felel.
A műszaki dokumentációkat (a 2006/42/EK szerint) a gyártó tárolja.

Az adott típust jellemző mért akusztikus teljesítményszint: 77,98±3 dB(A)
A készülék garantált akusztikus teljesítményszintje: 86 dB(A)

Az EU megfeleléségi nyilatkozat kiadásának a helye és dátuma: Zlín, 2016.12.21.

Az EU megfeleléségi nyilatkozat kidolgozásáért felelős személy
(aláírása, neve, beosztása):

Martin Šenkýř
gyártó cég igazgatótanácsi tag

Übersicht von Akku Gartengeräten der Marke Extol® Premium aus unserem Angebot

Best.-Nr. 8895640 (1) Akku-Säge zum Entasten mit Akku und Ladegerät, 200mm

Best.-Nr. 8895641 (2) Akku-Säge zum Entasten ohne Batterie und Ladegerät, 200mm

Best.-Nr. 8895610 (3) Akku-Motorsense mit Akku und Ladegerät, Ø des Fadens 1,6mm, Ø des Mähens 25cm, Teleskop-Griff

Best.-Nr. 8895611 (4) Akku-Motorsense ohne Akku und Ladegerät, Ø des Fadens 1,6mm, Ø des Mähens 25cm, Teleskop-Griff

Best.-Nr. 8895600 (5) Akku-Heckenschere mit Akku und Ladegerät, Leistenlänge 560mm, max. Ø 15mm

Best.-Nr. 8895601 (6) Akku-Heckenschere ohne Akku und Ladegerät, Leistenlänge 560mm, max. Ø 15mm

Best.-Nr. 8895620 (7) Akku-Heckenschere und Akku-Sense mit Akku und Ladegerät, Leistenlänge 560mm, max. Ø 15mm (Schere) Ø des Fadens 1,6mm, Ø des Mähens 25cm, Teleskop-Griff (Sense)

Best.-Nr. 8895600C + **Best.-Nr. 8895600D** = **18V 1500mAh** Akku (Best.-Nr. 8895600B)

Technologie Li-ionen
 sie können auch aus einem nicht vollkommen entladenen Zustand wieder aufgeladen werden, wobei ihre Kapazität nicht sinkt, wie bei Ni-Cd-Batterien

4 Std. Ladung
1 Std. Nutzung

Die in der Übersicht angeführten Akku-Werkzeuge sind sowohl mit, als auch ohne Akku erhältlich. In der Übersicht sind die Bestellnummern der jeweiligen Variante angeführt.

AKKU-SENSE FÜR GRAS 25,2V, BRUSHLESS, 4000mAh

2 Std. Ladung

powered by Li-ion technology

TIP!

Der Akku-Rasenmäher ist mit einem sog. „Brushless-Motor“ ohne Kohlebürsten ausgestattet, der eine längere Lebensdauer aufweist, eine bessere Leistung und niedrigeren Stromverbrauch hat.

Die kompakten Abmessungen und der klappbare Stoffkorb ermöglichen die Lagerung vom Rasenmäher in engen Platzverhältnissen.

Das geringe Gewicht des Rasenmähers ermöglicht eine einfache Handhabung bei Anwendungen in steilen Hängen, Transport und auch bei seiner Benutzung durch ältere Personen.

Minimale Selbstentladung vom Akku ermöglicht eine sofortige Anwendung der Sense auch nach längerem Stillstand ohne sie zuerst aufladen zu müssen.

Die Akku-Sense ist zur regelmäßigen Erhaltung vom Rasen in Hausgärten bestimmt. Dank der Stromversorgung über eine Batterie muss man nicht mehr auf das Netzkabel achten, und dadurch ist auch die Sense leichter und ihre Handhabung bequemer.

Bestellnummer	8895630
Batterie	25, 2V, Li-Ion
Akku-Kapazität	4000mAh
Drehzahl	3800/min
Mähradius	32cm
Mähhöhe	25-45-65mm
Laufzeit	40-60 Min.
Ladezeit vom Akku für den Rasen	2 Stunden
Korbvolumen	200-250m ²
Gewicht	30 L
	12kg (mit Akku)
8895630A	Ersatzladegerät 2A
8895630B	Ersatzbatterie 25, 2V
8895630C	Ersatzmesser

Einleitung

Sehr geehrter Kunde,

wir bedanken uns für Ihr Vertrauen, dass Sie der Marke Extol® durch den Kauf dieses Produktes geschenkt haben. Das Produkt wurde Zuverlässigkeits-, Sicherheits- und Qualitätstests unterzogen, die durch Normen und Vorschriften der Europäischen Union vorgeschrieben werden.

Im Falle von jeglichen Fragen wenden Sie sich bitte an unseren Kunden- und Beratungsservice:

www.extol.eu servis@madalbal.cz

Hersteller: Madal Bal a. s., Průmyslová zóna Příluky 244, 76001 Zlín, Tschechische Republik

Herausgegeben am: 10. 1. 2017

I. Charakteristik und Nutzungszweck

- Die Akkuschere Extol® Premium 8895602 ist unter Verwendung vom Schneidaufsatz für Gras zum Schneiden von Gras entlang von Gebäuden, Gehwegen, Bordsteinen, in Fugen zwischen Bauelementen und an Objekten bestimmt, an denen man das Gras nicht mit einem Trimmer entfernen kann, wie z. B. um Baumstämme, Füße von Bänken u. ä. herum. Zum Abschneiden von Gras um Objekte herum kann man die Schere direkt in der Hand halten, aber beim Trimmen der Rasenhöhe auf längeren geraden Flächen, z. B. entlang von Bordsteinen, kann man die Schere zusammen mit einem Teleskopaufsatz mit Laufrollen in aufgerichteter Körperstellung im Gehen benutzen.
- Durch Austausch des Schneidaufsatzes gegen einen Heckenschneidaufsatz kann man kleine Heckenäste trimmen.
- Die Akku-Schere hat einen stärkeren 7,2 V Akku mit einer Kapazität von 1,5 Ah im Vergleich zu den weniger leistungsfähigen 3,6 V Modellen mit einer niedrigeren Akkukapazität.
- Die Akku-Schere ist zu kleinen Schneidarbeiten bestimmt und sie ersetzt durch ihren Schneidumfang keinen Rasenmäher oder eine Heckenschere zum Schneiden von Sträuchern und stärkeren Holzbewuchsen.
- Die Akku-Schere wird durch einen Li-Ionen-Akku gespeist, dank dem man sie im Bedarfsfall auch aus einem tiefentladenen Zustand wieder aufladen kann.
- Minimale Selbstentladung vom Akku ermöglicht eine sofortige Anwendung der Schere auch nach längerem Stillstand ohne sie zuerst aufladen zu müssen.



II. Technische Daten

Bestellnummer	8895602
Breite der Rasenschneidleiste	93 mm
Länge x Breite der Heckenklinge	145 × 73 mm
Min. und max. Höhe vom Teleskopaufsatz (rechtwinklig vom Boden zum Griff)	98 - 126 cm
Leerlaufschwingungszahl	1100 min ⁻¹
Betriebsdauer ohne Belastung bei voll aufgeladenem Akku ¹⁾	ca. 45 min
Spannung	7,2 V = (DC)
Gewicht mit Rasenschneidleiste	0,7 kg
Akkumulator-Typ	Li-Ion
Akku-Kapazität	1,5 Ah
Akku-Ladezeit	ca. 4 Stunden
Eingangsspannung/Aufnahmeleistung des Ladegeräts	120-240 V ~50 Hz/60 Hz/ 9W
Ausgangsspannung/Strom des Ladegerätes	9 V =/ 400 mA
Schalldruck Lp(A); Unsicherheit K	70,60 dB(A) ±3 dB(A)
Schallleistung Lw(A); Unsicherheit K	77,98 dB(A) ±3 dB(A)
Garantierter Schalleistungspegel	86 dB(A)
Vibrationswert am Griff a _h ; Unsicherheit K (Summe von drei Achsen) ²⁾	2,79 m/s ² ±1,5 m/s ²
Schutzklasse	III
Schutzart	IPX1

Tabelle 1

1) Die Betriebsdauer vom Gerät mit einem voll aufgeladenen Akku hängt vom Verschleißgrad vom eingebauten Akku ab. Die Kapazität vom Akku verringert sich durch Alterung und Häufigkeit der Verwendung / Belastungsintensität und niedriger Umgebungstemperatur, und dadurch verkürzt sich auch die Betriebsdauer des mit dem Akku gespeisten Gerätes. Es handelt sich um eine natürliche Erscheinung und die Akkus gehören allgemein zur Verbrauchware. Die angegebene Betriebsdauer des Gerätes ohne Belastung ist länger als unter Last, weil in Abhängigkeit von der Belastung des Motors die Stromabnahme aus dem Akku steigt, wodurch sich dieser schneller entlädt. Die Information über die Leerlaufbetriebszeit ist also nur ein Richtwert.

2) Der angeführte Vibrationswert kann sich je nach Art vom geschnittenen Bewuchs unterscheiden.

- Der deklarierte Vibrationswert wurde durch eine Methode nach der EN 50636-2-94 ermittelt, und daher kann dieser Wert zum Vergleich von einem Werkzeug mit einem anderen angewendet werden. Der deklarierte Gesamtvibrationswert kann auch zur vorläufigen Bestimmung der Exposition angewandt werden.

- Der angeführte Vibrationswert kann sich je nach Art vom geschnittenen Bewuchs unterscheiden.

- Es ist eine Sicherheitsmessung zum Schutz der Bediener zu bestimmen, die auf der Auswertung von Vibrationsbelastung unter tatsächlichen Nutzungsbedingungen basiert, wobei auch die

Zeit zu berücksichtigen ist, in der das Werkzeug stillsteht, oder - wenn in Betrieb - nicht benutzt wird, außer dem Startaugenblick. Legen Sie zusätzliche Maßnahmen zum Schutz des Bediener vor Vibrationen fest, die auch die Wartung des Gerätes und Einsteckwerkzeuge, die Organisation der Arbeitstätigkeit u. ä. umfassen.

- Der Schalleistungspegel kann den Wert von 85 dB(A) übersteigen, und daher ist bei der Arbeit mit der Akku-Schere ein geeigneter Gehörschutz zu tragen.

- Die deklarierten Schalldruck-, Schallleistungs- und -Vibrationspegel wurden nach den Anforderungen der Norm EN 50636-2-94 gemessen.

III. Bestandteile und Bedienungselemente

AKKU-SCHERE OHNE TELESKOPAUFSATZ

Abb.1, Position - Beschreibung

- 1) Griff
- 2) Sicherung des Betriebsschalters
- 3) Taste zur Kontrolle vom Ladezustand des Akkumulators
- 4) LED Dioden zur Kontrolle des Ladezustandes des Akkumulators
- 5) Taste zum Entriegeln vom Schneidaufsatz, um diesen auszutauschen
- 6) Schneidaufsatz für Hecken
- 7) Schneidaufsatz für Gras
- 8) Stützen zum Anschluss des Ladegerätes
- 9) Anschlussbuchse für das Kabel des Teleskopaufsatzes
- 10) Ladegerät



Abb. 1

AKKU-SCHERE MIT TELESKOPAUFSATZ

Abb. 2, Position-Beschreibung

- 1) Am Teleskopaufsatz montierte Akku-Schere
- 2) Anschlusskabel des Teleskopaufsatzes
- 3) Flansch zum Einstellen der Teleskopaufsatzlänge
- 4) Teleskopaufsatz
- 5) Sicherung des Betriebsschalters
- 6) Betriebsschalter
- 7) Griff



Abb. 2

IV. Vor der Inbetriebnahme

! HINWEIS

- Lesen Sie vor der Verwendung der Akku-Schere die gesamte Gebrauchsanleitung durch. Bewahren Sie die Gebrauchsanleitung beim Gerät auf, damit sich der Bediener jederzeit mit ihr vertraut machen können. Falls Sie das Werkzeug jemandem ausleihen oder verkaufen, legen Sie stets diese Gebrauchsanleitung bei. Verhindern Sie die Beschädigung und Entwertung dieser Gebrauchsanleitung.

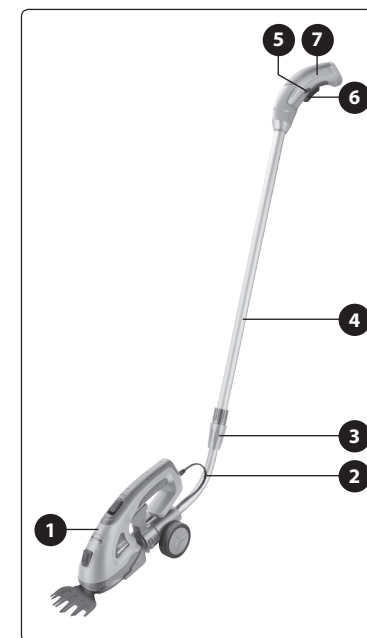
AUFLADEN DER AKKUSCHERE

! HINWEIS

- Die Akku-Schere wird in einem teilgeladenen Zustand geliefert, sodass sie vor dem Gebrauch aufgeladen werden muss.

Vor dem Aufladen ist die Gabel und der Zustand des Ladegeräts zu kontrollieren. Ein beschädigtes Ladegerät darf nicht verwendet und muss durch ein Originalteil ersetzt werden (siehe Kapitel Service und Instandhaltung). Zum Aufladen darf aus Sicherheitsgründen nur ein Original-Ladegerät vom Hersteller verwendet werden, wobei seine Ausgangsparameter für den eingebauten Akku bestimmt sein müssen.

1. Stecken Sie den Steckverbinder des Ladegeräts in die Anschlussbuchse auf der Seite des Griffs (Abb. 1, Pos. 9.). In die Buchse auf der Hinterseite vom Griff kann dieser nicht angeschlossen werden, da diese für den Steckverbinder vom Kabel des Teleskopaufsatzes bestimmt ist.
2. Überprüfen Sie vor Anschluss des Ladegeräts in die Stromsteckdose, ob der Spannungswert der Steckdose 120-240 V~60 Hz entspricht.
3. Verbinden Sie das Ladegerät mit dem Stromnetz.

Der Ladevorgang wird durch eine rot leuchtende LED in der LED-Tafel im vorderen Bereich der Akku-Schere angezeigt (Abb.1, Pos. 4). Falls der Akku vollständig geladen ist (nach ca. 4 Stunden), erlischt die rote LED (es leuchtet keine Kontrolllampe).

Der Ladezustand vom Akku kann durch Drücken der entsprechenden Taste auf der Kontrolltafel geprüft

werden (Abb.1, Position 3). Ist der Akku voll aufgeladen, leuchten alle drei Kontroll-LED zugleich (grün, orange, rot). Je mehr sich der Akku entlädt, umso schwächer leuchtet die grüne und orangene LED, bis die grüne erlischt und nur die orangene und rote leuchtet; im voll entladenen Zustand leuchtet nur die rote LED.

4. Nach dem Aufladen vom Akku trennen Sie das Ladegerät vom Stromnetz und dann von der Akku-Schere.

! HINWEIS

- Während des Ladevorgangs kann die Akku-Schere nicht in Betrieb gesetzt werden.

ENTNAHME VOM SCHNEIDAUFSATZ DER AKKU-SCHERE

1. Drücken Sie die Taste zum Entriegeln des Montierten Schneidaufsatzes (Abb.3, Schritt 1).
2. Ziehen Sie mit der Hand leicht am entriegelten Aufsatz nach unten (Abb. 3, Schritt 2).
3. Danach schieben Sie den Aufsatz weg von der Akku-Schere in waagerechter Richtung nach vorn (Abb. 3, Schritt 3).



Abb. 3

INSTALLATION VOM SCHNEIDAUFSATZ

1. Wählen Sie den Aufsatz je nach Art der auszuführenden Tätigkeit nach Abb. 1. Zum Schneiden von Gras wählen Sie den breiten Aufsatz (Abb.1, Position 7), zum Trimmen von Ästen wählen Sie den langen Aufsatz (Abb. 1, Position 6).
2. Führen Sie den gewählten Aufsatz in waagerechter Richtung so zur Akku-Schere, dass die Nase am hinteren Teil des Aufsatzes in die Nut im hinteren Teil der Akku-Schere geschoben wird.
3. Dann drücken Sie die Taste zum Entriegeln des gesicherten Aufsatzes und drücken Sie den vorderen Teil vom Aufsatz zur Unterseite der Akku-Schere. Der Aufsatz muss auf der Unterseite der Akku-Schere an allen Seiten anliegen, erst dann können Sie die Entriegeltaste lösen. Dadurch wird der Aufsatz verriegelt. Die Montage des Aufsatzes erfordert eine bestimmte Erfahrung und Übung, damit man ihn auf die Akku-Schere richtig montieren kann. Die Voraussetzung für eine erfolgreiche Montage ist, dass der hintere Teil des Aufsatzes in den hinteren Teil der Akku-Schere richtig eingeschoben wird und fest sitzt.

! HINWEIS

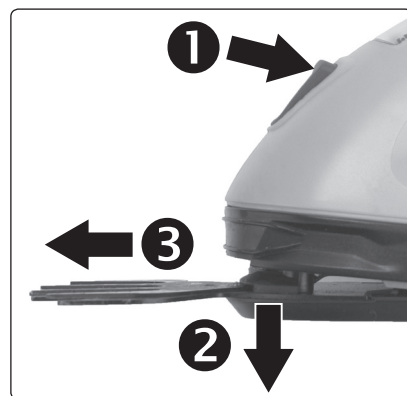
- Prüfen Sie vor der Inbetriebnahme der Akku-Schere den richtigen Sitz des Aufsatzes im Gerät.

MONTAGE DER AKKU-SCHERE AM TELESKOPAUFSATZ

- Soll die Akku-Schere zum Trimmen von Gras auf ebenen Flächen verwendet werden, z. B. um Bordsteine herum, kann die Akku-Schere mit der Schneidleiste an einem Teleskopaufsatz mit Laufrädern montiert werden, damit man sie im Stehen einsetzen kann.

1. Schieben Sie Akku-Schere in den Montagebereich im Teleskopaufsatz in waagerechter Position von vorn nach hinten und danach verbinden Sie den Stecker vom Anschlusskabel des Teleskopaufsatzes in die Buchse im hinteren Teil vom Griff der Akku-Schere.



Abb. 4

2. Lösen Sie den Flansch am Teleskopaufsatz und verlängern Sie den Griff bis in die gewünschte Höhe passend zu Ihrer Körpergröße, damit Sie den Stielgriff bequem aufrecht stehend führen können. Ziehen Sie den Flansch wieder an.

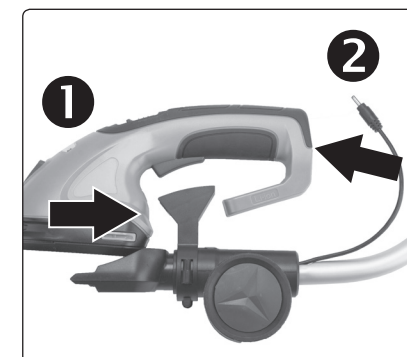

Abb. 5

KONTROLLE DER SCHERE

- ➔ Kontrollieren Sie vor der Benutzung der Schere ihren Zustand, ob alle Schrauben angezogen sind und ob der Schneidmechanismus nicht verschlissen oder beschädigt ist. Im Falle einer Beschädigung stellen Sie die Reparatur in einer autorisierten Servicewerkstatt der Marke Extol® sicher (die Servicestellen finden Sie unter der Internetadresse zu Beginn dieser Bedienungsanleitung).

SCHMIERUNG DER SCHNEIDLEISTE MIT ÖL

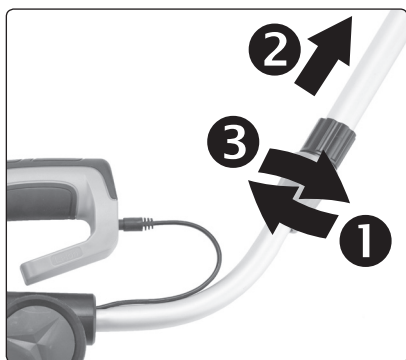
- ➔ Schmieren Sie vor und während der Anwendung die Schneidleiste mit Öl, am besten durch Aufsprühen von Öl aus einer Spraydose. Somit verhindern Sie übermäßige Reibung, Erhitzung und Abstumpfung vom Schneidmechanismus.

V. Ein-/Ausschalten

! HINWEIS

- Machen Sie sich vor dem Gebrauch des Geräts mit allen seinen Bedienelementen und Bestandteilen und auch mit dem Ausschalten des Geräts vertraut, um es im Falle einer gefährlichen Situation sofort ausschalten zu können. Überprüfen Sie vor Gebrauch, ob alle Bestandteile fest angezogen sind und ob nicht ein Teil des Geräts, wie z. B. die Sicherheitselemente, beschädigt bzw. falsch installiert sind oder an ihrem Platz fehlen. Ein Gerät mit beschädigten oder fehlenden Teilen darf nicht benutzt und muss in einer autorisierten Werkstatt repariert werden - siehe Kapitel Service und Instandhaltung.

- Verhindern Sie die Benutzung des Gerätes durch Kinder, Personen mit geminderter körperlicher Beweglichkeit, Sinneswahrnehmung oder geistigen Behinderungen, oder Personen ohne ausreichende Erfahrungen und Kenntnisse oder Personen, die mit diesen Anweisungen nicht vertraut sind. Kinder dürfen nicht mit dem Gerät spielen. Das Alter des Bedieners kann durch nationale Vorschriften eingeschränkt sein.

EINSCHALTEN

- Die Schere ist mit einer Sicherung am Betriebsschalter im oberen Griffbereich ausgestattet, die man vor dem Drücken des Betriebsschalters nach vorn schieben muss, sonst kann man den Betriebsschalter nicht drücken. Sobald der Betriebsschalter gedrückt wird, ist es für den Betrieb nicht notwendig, dass die Sicherung herausgeschoben ist.



Abb. 6

- Nehmen Sie am Teleskopaufsatz montierte Akku-Schere durch Drücken der Sicherung auf der Griffseite und dann des Betriebsschalters in Betrieb.



Abb. 7

! HINWEIS

- Aus Sicherheitsgründen darf der Betriebsschalter niemals in der gedrückten Position für den Dauerbetrieb gesichert werden.

! HINWEIS

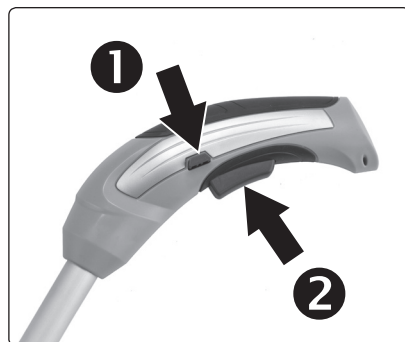
- Sofern während des Betriebes ein ungewöhnliches Geräusch, Vibrationen oder ähnliches bemerkt wird, schalten Sie das Gerät sofort ab und beseitigen Sie die Ursache des nicht standardmäßigen Laufes. Sofern der nicht standardmäßige Lauf durch einen Defekt im Inneren des Gerätes verursacht wurde, veranlassen Sie die Reparatur in einer autorisierten Servicewerkstatt der Marke Extol® vermittelt durch den Händler oder wenden Sie sich direkt an eine autorisierte Werkstatt (Servicestellen finden Sie auf den Webseiten in der Einleitung der Gebrauchsanleitung).

AUSSCHALTEN

- Um das Gerät auszuschalten lösen Sie den Betriebsschalter.

VI. Arbeitsweise

- Kontrollieren Sie vor dem Gebrauch der Schere, ob der Bewuchs, den Sie schneiden wollen, keine fremden Gegenstände wie z. B. Drähte, spannungsführende Leitungen u. ä. enthält, und falls ja, sind diese zu entfernen.
- Halten Sie die Akku-Schere am Griff und durch Führung mit einer angemessenen Geschwindigkeit oberhalb des Bodens schneiden Sie das Gras von unten weg.
- Beginnen Sie mit dem Schneiden der Seiten der Hecke durch gleichmäßige angemessene Bewegungen von unten nach oben. Führen Sie die Schere mit angemessener Geschwindigkeit. Beim Schneiden von oben nach unten tendieren die jungen Äste zum Biegen und verursachen Vertiefungen in der Schneidlinie.
- Es ist empfohlen, die Hecke in eine solche Form zu schneiden, dass die Basis etwas breiter ist, als der obere Teil, denn eine solche Gestaltung erleichtert das Eindringen von Sonnenstrahlen in das Bewuchsinnere.



Abb. 8

Beim Schnitt im oberen Zaunbereich führen Sie die Schere mit einer leichten Neigung gegenüber der Schneidebene. Diese Arbeitsweise ermöglicht einen mehr wirkungsvollen Schnitt.

- Wenn Sie eine gleichmäßige Schneidebene in der ganzen Zaunlänge erreichen wollen, ziehen Sie in der gewünschten Höhe eine Schnur und führen Sie den Schnitt unmittelbar oberhalb dieser Schnur durch.

! HINWEIS

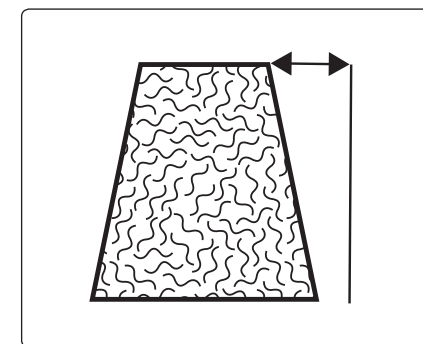
- Überlasten Sie die Schere nicht. Halten Sie einen regelmäßigen Arbeitstakt mit Pausen ein. Die Akku-Schere ist zu Schneidarbeiten im kleinen Umfang bestimmt.

! HINWEIS

- Der Li-Ionen-Akkumulator der Schere ist mit einem Schutz gegen Tiefentladung ausgestattet, die ihn beschädigt. Dieser Schutz wirkt sich so aus, dass bei einem mehr entladenen Akku die Schere plötzlich stoppt, auch wenn der Betriebsschalter gedrückt ist. Nach dem Lösen und erneutem Betätigen des Betriebsschalters läuft die Schere kurz an, stoppt aber nach einer kurzen Zeit wieder.

- ➔ Die Akku-Schere kann man dank der Li-Ion-Batterie auch aus einem tiefentladenen Zustand wieder aufladen.



VII. Sicherheitshinweise für die Anwendung der Schere

- Benutzen Sie bei der Arbeit geeignete Arbeitshandschuhe, einen Augen- und Gehörschutz, lange Arbeitskleidung und ein festes Schuhwerk, am besten mit einer rutschhemmenden Sohle.
- Benutzen Sie die Akku-Schere niemals unter ungünstigen Wetterbedingungen, vor allem wenn Blitzgefahr droht.



- Benutzen Sie das Gerät nicht, wenn sich in unmittelbarer Umgebung Personen, Kinder oder Haustiere befinden.

- Nehmen Sie die Akku-Schere erst dann in Betrieb, wenn sich alle Körperteile in einer ausreichenden Entfernung von der Schneidleiste befinden. Achten Sie während des Betriebs der Akku-Schere darauf, dass es zu keinen Hand- und Fußverletzungen kommt.
- Beugen Sie sich während des Betriebs der Akku-Schere nicht nach vorn und halten Sie die ganze Zeit Ihr Gleichgewicht, nehmen Sie eine sichere Körperhaltung beim Stehen in Hängen und Gehen ein und laufen Sie niemals zu schnell.
- Immer im Gedächtnis haben, dass der Bediener oder Benutzer für Unfälle oder Risiken verantwortlich sind, die anderen Personen oder an ihrem Eigentum entstehen.
- Berühren Sie die Schneidklinge mit keinem Körperteil. Solange die Klingen in Bewegung sind, entfernen Sie die abgeschnittenen Teile nicht, und halten Sie sie beim Schneiden auch nicht mit der Hand. Bevor Sie eingeklemmte Teile entfernen, prüfen Sie, dass der Betriebsschalter in der Position „AUS“ steht. Kurze Unachtsamkeit während der Arbeit mit der Akku-Schere kann schwere Verletzungen des Bedieners zu Folge haben.
- Tragen Sie die Akku-Schere am Griff, wobei die Schneidklinge stillstehen muss. Beim Transport oder Lagerung der Akku-Schere setzen Sie immer die Abdeckung des Schneidwerkzeuges auf. Eine richtige Handhabung der Akku-Schere mindert

die Verletzungsgefahr für den Bediener durch die Schneidklingen.

- Halten Sie die Akku-Schere nur an den isolierten Griffflächen, da die Schneidklinge versteckte elektrische Leitungen berühren kann. Eine Schneidklinge, die eine spannungsführende Leitung berührt, kann verursachen, dass die nicht isolierten Metallteile des elektromechanischen Gerätes auch „lebendig“ werden und zu Stromschlagverletzungen des Bedieners führen können.
- Halten und transportieren Sie die Schere nie an der Schutzabdeckung.

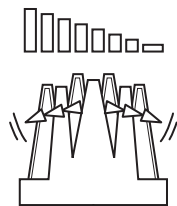

- Berühren Sie den Schneidmechanismus des Gerätes niemals früher, bis er stillsteht - nach dem Abschalten des Gerätes bewegen sich die Schneidklingen noch einige Zeit lang.
- Bevor Sie die Akku-Schere weglegen, warten sie, bis der Mechanismus zum Stillstand gekommen ist.
- Führen Sie das Heckenschneiden nur unter gutem Tageslicht oder künstlicher Beleuchtung durch.
- Achten Sie bei der Arbeit mit der Akku-Schere auf stabile und sichere Körperhaltung, vor allem wenn Sie auf Leitern oder Treppen stehen. Wir empfehlen, festes, geschlossenes Schuhwerk mit rutschhemmender Sohle zu benutzen.
- Sichern Sie niemals den Betriebsschalter in der Position für Dauerbetrieb. Aus Sicherheitsgründen muss ein sofortiges Abschalten des Gerätes zwingend möglich sein.
Das Gerät muss immer gegen unbeabsichtigte Inbetriebnahme gesichert sein:
 - jedes Mal, wenn die Maschine unbeaufsichtigt gelassen wird;
 - vor dem Entfernen von Verstopfungen
 - vor Kontrolle, Reinigung oder Arbeiten am Gerät
 - nach Überfahren von einem Fremdgegenstand
 - wenn das Gerät zu sehr vibrieren beginnt.
- Es ist immer sicherzustellen, dass die Lüftungsschlitze sauber sind. Eine unzulängliche Luftströmung kann eine Überhitzung vom Motor verursachen.



Das Gerät bildet während seines Betriebs ein elektromagnetisches Feld, das die Funktionsfähigkeit von aktiven bzw. passiven medizinischen Implantaten (Herzschrittmachern) negativ beeinflussen und das Leben des Nutzers gefährden kann. Informieren Sie sich vor dem Gebrauch dieses Gerätes beim Arzt oder Implantathersteller, ob Sie mit diesem Gerät arbeiten dürfen.

VIII. Sicherheitshinweise zum Akkumulator und zum Ladegerät



- Schützen Sie das Ladegerät vor Regen und Feuchtigkeit. Das Ladegerät kann nur in geschlossenen Räumen benutzt werden.
- Ladegerät ist nur zum Laden des jeweiligen Akkumulators und von keinen anderen Akkus bestimmt. Beim Aufladen von anderen Akkus, als für die das Ladegerät bestimmt ist, kann es zur Explosion oder Brand kommen.
- Halten Sie das Ladegerät sauber.
- Vor jedem Gebrauch ist das Ladegerät auf Beschädigungen zu kontrollieren. Falls Sie eine Störung feststellen, tauschen Sie es für ein Original-Ladegerät vom Hersteller aus.
- Betreiben Sie das Ladegerät nicht auf leicht entzündlichen Gegenständen und Untergründen (z. B. auf Papier) oder in explosionsgefährdeten Bereichen.
- Bei schlechter Handhabung mit dem Gerät kann es zum Auslaufen des Elektrolyts aus dem Akkumulator kommen. Vermeiden Sie den Kontakt des Elektrolyts mit der Haut. Kommt es doch zum Hautkontakt, spülen Sie die betroffene Stelle gründlich mit Wasser ab. Im Falle von Augenkontakt spülen Sie die Augen gründlich mit sauberem Wasser aus und suchen Sie einen Arzt auf. Im Falle des Verschluckens suchen Sie einen Arzt auf.
- Verhindern Sie die Benutzung des Ladegerätes durch Personen (inklusive Kinder), denen ihre körperliche, sensorische oder geistige Unfähigkeit oder Mangel an ausreichenden Erfahrungen und Kenntnissen keine sichere Anwendung des Gerätes ohne Aufsicht oder

Beleuchtung ermöglichen. Kinder dürfen nicht mit dem Gerät spielen.

- Laden Sie das Gerät in einer trockenen Umgebung auf und achten Sie darauf, dass kein Wasser in das Ladegerät eindringt. Das Ladegerät ist nur zur Nutzung in geschlossenen Räumen bestimmt. Es ist nötig, es vor Eindringen von Wasser und hoher Feuchtigkeit zu schützen.
- Halten Sie das Ladegerät sauber und benutzen Sie es nicht auf leicht entzündbarer Oberfläche und im Milieu mit Explosions- oder Brandgefahr.
- Laden Sie den Akku nur für die zum Aufladen notwendige Zeit auf. Die Beendigung des Ladevorgangs ist oben angeführt.
- Laden Sie den Akku nur mit einem Original-Ladegerät auf, das vom Hersteller zu dem jeweiligen Werkzeugmodell geliefert wird. Die Benutzung eines anderen Ladegerätes kann zu gefährlichen Situationen führen (z. B. Brand, Explosion).
- Laden Sie den Akkumulator im Temperaturbereich $0^{\circ}\text{C} < t \leq 40^{\circ}\text{C}$ auf. Außerhalb dieses Temperaturbereichs muss die Temperaturkompensation durch das Umfeld erfolgen.
- Wenn Sie das Gerät nicht verwenden, überkleben Sie den Steckverbinder mit einem Klebeband, damit es zu keinem Kurzschluss des eingebauten Akkumulators durch Überbrückung der Kontakte mit Metallgegenständen, z. B. Spangen, Schrauben u. ä., kommen kann. Ein Kurzschluss kann Brand oder Verbrennungen verursachen.
- Schützen Sie das Gerät vor Stößen, Feuchtigkeit, direkter Sonneneinstrahlung, vor höheren Temperaturen als 50°C und öffnen oder verbrennen Sie niemals den Akkumulator.
- Bei Beschädigung vom Akku im Gerät, z. B. nach einem Fall, können während des Ladevorgangs aus ihm Dämpfe entweichen. Sorgen Sie beim Aufladen für gute Belüftung und Frischluftzufuhr. Die Dämpfe reizen die Atemwege. Im Falle von Beschwerden suchen Sie einen Arzt auf.
- Halten Sie den Steckverbinder des Ladegerätes, den Stecker des Ladegerätes, der in die Stromsteckdose führt, und die Anschlussbuchse des Gerätes sauber und schützen Sie diese vor Verunreinigung und Beschädigung oder Deformation.

IX. Allgemeine Sicherheitshinweise

WARNUNG!

Es ist nötig, alle Sicherheitsanweisungen, die Gebrauchsanleitung, Abbildungen und Vorschriften, die zu diesem Werkzeug mitgeliefert wurden, durchzulesen. Die Nichteinhaltung jeglicher nachfolgender Anweisungen kann zu Unfällen durch Strom, zu Bränden und/oder zu ernsthaften Verletzungen von Personen kommen.

Sämtliche Anweisungen und die Gebrauchsanleitung müssen aufbewahrt werden, damit man später je nach Bedarf noch einmal reinschauen kann.

Mit dem Ausdruck „Elektrowerkzeug“ ist in allen nachstehend aufgeführten Warnhinweisen Elektrowerkzeug gemeint, das vom Netz gespeist wird (mit beweglicher Zuleitung), oder Elektrowerkzeug, das aus Batterien gespeist wird (ohne bewegliche Zuleitung).

1) SICHERHEIT DES ARBEITSUMFELDES

- a) **Der Arbeitsplatz muss sauber gehalten werden und gut beleuchtet sein.** Unordnung und dunkle Räume sind häufig die Ursache von Unfällen.
- b) **Elektrowerkzeug darf nicht im Milieu mit Explosionsgefahr, wo sich brennbare Flüssigkeiten, Gase oder Staub befinden, benutzt werden.** Im Elektrowerkzeug entstehen Funken, welche Staub oder Dämpfe anzünden können.
- c) **Bei der Benutzung von Elektrowerkzeug ist es nötig, den Zutritt von Kindern und weiterer Personen zu verhindern.** Wenn die Bedienung gestört wird, kann sie die Kontrolle über die ausgeübte Tätigkeit verlieren.

2) ELEKTRISCHE SICHERHEIT

- a) **Der Stecker der beweglichen Zuleitung des Elektrowerkzeuges muss der Netzsteckdose entsprechen. Der Stecker darf niemals auf keine Art und Weise modifiziert werden. Zusammen mit Werkzeugen, die Erdung haben, dürfen keine Steckeradapter verwendet werden.** Stecker, die nicht durch Veränderungen entwertet sind, und entsprechende Steckdosen schränken die Unfallgefahr durch Strom ein.

b) **Die Bedienung darf geerdete Gegenstände, wie z. B. Rohre, Zentralheizungskörper, Herde und Kühlschränke, nicht mit dem Körper berühren.** Die Unfallgefahr durch Strom ist größer, wenn Ihr Körper mit der Erde verbunden ist.

c) **Elektrowerkzeug darf nicht Regen, Feuchtigkeit oder Nassheit ausgesetzt werden.** Sofern in das Elektrowerkzeug Wasser eindringt, erhöht sich die Unfallgefahr durch Strom.

d) **Die bewegliche Zuleitung darf nicht zu anderen Zwecken benutzt werden. Elektrowerkzeug darf nicht an der Zuleitung getragen oder gezogen werden, auch darf der Stecker nicht durch Ziehen an der Zuleitung aus der Steckdose gezogen werden.** Es ist nötig, die Zuleitung vor Hitze, Fett, scharfen Kanten oder beweglichen Teilen zu schützen. Beschädigte oder verhedderte Zuleitungen erhöhen die Unfallgefahr durch Strom.

e) **Sofern Elektrowerkzeug draußen benutzt wird, muss ein Verlängerungskabel benutzt werden, dass für Außenanwendung geeignet ist.** Die Nutzung einer Verlängerungszuleitung für Außenanwendung schränkt die Unfallgefahr durch Strom ein.

f) **Sofern Elektrowerkzeug in feuchten Räumlichkeiten benutzt wird, ist es nötig, die Einspeisung durch einen Stromschutzschalter (RCD) abzusichern.** Die Anwendung eines RCD Schalters schränkt die Unfallgefahr durch Strom ein.

Der Ausdruck „Stromschutzschalter (RCD)“ kann durch den Ausdruck „Fehlerstrom-Schutzschalter (GFCl)“ oder „Fehlervoltage-Schutzschalter (ELCB)“ (Schutzschalter für entweichenden Strom) ersetzt werden.

3) SICHERHEIT DER PERSONEN

- a) **Bei der Anwendung von Elektrowerkzeug muss die Bedienung aufmerksam sein, sie muss sich dem widmen, was sie gerade tut, und sie muss sich konzentrieren und vernünftig überlegen. Elektrowerkzeug darf nicht benutzt werden, sofern die Bedienung müde ist oder unter Einfluss von Drogen, Alkohol oder Arzneimitteln steht.** Eine kurz-

zeitige Unaufmerksamkeit kann bei der Anwendung von Elektrowerkzeug zu ernsthaften Verletzungen von Personen führen.

b) **Verwenden Sie persönliche Arbeitsschutzmittel. Verwenden Sie immer Augenschutz.** Arbeitsschutzmittel wie z. B. Beatmungsgeräte, Sicherheitsschuhwerk mit rutschfester Sohle, eine harte Kopfbedeckung oder Gehörschutz, welche im Einklang mit den Arbeitsbedingungen benutzt werden, senken die Gefahr von Verletzungen von Personen.

c) **Es ist nötig, ein ungewolltes Anlassen des Gerätes zu vermeiden. Es ist nötig, sich zu vergewissern, dass sich der Schalter vor dem Anschluss des Steckers in die Steckdose und/oder beim Anschluss eines Batteriesets, beim Tragen oder Versetzen des Werkzeuges in der Position „AUS“ befindet.** Ein Herumtragen des Werkzeuges mit dem Finger auf dem Schalter oder Anschluss des Steckers des Werkzeuges mit eingeschaltetem Schalter kann die Ursache für Unfälle sein.

d) **Vor dem Einschalten des Werkzeuges ist es nötig, alle Einstell- und Regulierinstrumente oder Schlüssel zu entfernen.** Ein Regulierinstrument oder Schlüssel, der an einem rotierenden Teil des Elektrowerkzeuges befestigt bleibt, kann die Ursache von Verletzungen von Personen sein.

e) **Die Bedienung muss nur dort arbeiten, wo sie sicher hinkommt. Die Bedienung muss immer eine stabile Stellung und Gleichgewicht bewahren.** Das ermöglicht eine bessere Kontrolle über das Elektrowerkzeug in unvorhergesehenen Situationen.

f) **Ziehen Sie geeignete Kleidung an. Tragen Sie keine lose Kleidung und keinen Schmuck. Die Bedienung muss darauf achten, dass sich ihre Haare und Kleidung in genügender Entfernung von beweglichen Teilen befinden.** Lose Kleidung, Schmuck und langes Haar können durch bewegliche Teile erfasst werden.

g) **Sofern Mittel zum Anschluss von Einrichtungen zum Absaugen und Sammeln von Staub zur Verfügung stehen, ist es nötig, solche Einrichtungen anzuschließen**

und korrekt zu nutzen. Die Benutzung solcher Einrichtungen kann die Gefahr, die durch entstehenden Staub verursacht wird, einschränken.

h) **Die Bedienung darf nicht zulassen, dass sie wegen der Routine, die aus dem häufigen Benutzen des Werkzeuges resultiert, selbstgefällig wird, und dass sie die Grundsätze der Sicherheit des Werkzeuges ignoriert.** Unvorsichtige Tätigkeit kann im Bruchteil einer Sekunde ernsthafte Verletzungen verursachen.

4) ANWENDUNG UND WARTUNG VON ELEKTROWERKZEUG

- a) **Elektrowerkzeug darf nicht überlastet werden. Es ist nötig, richtiges Elektrowerkzeug zu verwenden, das für die durchzuführende Arbeit bestimmt ist.** Richtiges Elektrowerkzeug wird die Arbeit, für die es konstruiert wurde, besser und sicherer ausüben.
- b) **Es darf kein Elektrowerkzeug benutzt werden, dass man nicht mit einem Schalter ein- und ausschalten kann.** Jegliches Elektrowerkzeug, das nicht mit einem Schalter bedient werden kann, ist gefährlich und muss repariert werden.
- c) **Vor jeglicher Einregulierung, Austausch von Zubehör oder vor der Einlagerung des Elektrowerkzeuges ist es nötig, den Stecker aus der Netzsteckdose zu ziehen und/oder das Batterieset vom Elektrowerkzeug zu entnehmen, sofern es abnehmbar ist.** Diese vorbeugenden Sicherheitsmaßnahmen schränken die Gefahr eines zufälligen Anlassens des Elektrowerkzeuges ein.
- d) **Nicht benutztes Elektrowerkzeug muss man außerhalb der Reichweite von Kindern lagern, und man darf Personen, die nicht mit dem Elektrowerkzeug oder mit diesen Anweisungen vertraut gemacht wurden, nicht erlauben, es zu benutzen.** Elektrowerkzeug ist in Händen von unerfahrenen Nutzern gefährlich.
- e) **Elektrowerkzeug und Zubehör muss gewartet werden. Es ist nötig, die Einstellung der sich bewegenden Teile und deren Beweglichkeit zu überprüfen, sich auf Risse, zerbrochene Teile und jegliche andere Umstände zu konzentrieren, welche die**

Funktion des Elektrowerkzeuges gefährden können. Sofern das Werkzeug beschädigt ist, muss vor dem nächsten Gebrauch dessen Reparatur veranlasst werden. Viele Unfälle werden durch ungenügende Wartung des Elektrowerkzeugs verursacht.

- f) **Schneidwerkzeuge müssen scharf und sauber gehalten werden.** Richtig gewartete und geschärfte Schneidwerkzeuge werden mit kleinerer Wahrscheinlichkeit am Material hängen bleiben oder blockieren, und die Arbeit mit ihnen kann leichter kontrolliert werden.
- g) **Elektrowerkzeug, Zubehör, Arbeitsinstrumente usw. müssen im Einklang mit diesen Anweisungen und auf so eine Art und Weise benutzt werden, die für das konkrete Elektrowerkzeug vorgeschrieben wurde, und dies unter Berücksichtigung der gegebenen Arbeitsbedingungen und der Art der durchgeführten Arbeit.** Die Nutzung von Elektrowerkzeug zur Durchführung anderer Tätigkeiten, als für welche es bestimmt war, kann zu gefährlichen Situationen führen.
- h) **Griffe und Halterungen müssen trocken, sauber und ohne Fettrückstände gehalten werden.** Schlüpfrige Griffe und Halterungen ermöglichen in unerwarteten Situationen kein sicheres Halten und keine Kontrolle über das Werkzeug.
- 5) BENUTZUNG UND WARTUNG VON BATTERIEBETRIEBENEM WERKZEUG**
- a) **Laden Sie es nur mit einem Ladegerät auf, das vom Hersteller bestimmt ist.** Ein Ladegerät, das für einen bestimmten Batterieset-Typ geeignet ist, kann bei Anwendung mit einem anderen Batterieset die Ursache für eine Brandgefahr darstellen.
- b) **Benutzen Sie das Werkzeug nur mit dem Batterieset, das ausdrücklich für das gegebene Werkzeug bestimmt ist.** Die Anwendung von jeglichen anderen Batteriesets kann Verletzungen oder einen Brand verursachen.
- c) **Sofern das Batterieset gerade nicht verwendet wird, dann schützen Sie es vor dem Kontakt mit anderen Metallgegenständen, wie Büroklammern, Münzen, Schlüsseln, Nägeln, Schrauben oder anderen kleinen Metallgegenständen, welche die Verbindung**

eines Kontaktes der Batterie mit einem anderen verursachen können. Ein Kurzschluss der Batteriekontakte kann Verbrennungen oder einen Brand verursachen.

- d) **Bei unkorrekter Anwendung können Flüssigkeiten aus der Batterie entweichen; vermeiden Sie den Kontakt mit ihnen. Kommt es zu einem zufälligen Kontakt mit diesen Flüssigkeiten, spülen Sie die betroffene Stelle mit einem Wasserstrahl ab. Gelangt diese Flüssigkeit in die Augen, suchen Sie ausserdem ärztliche Hilfe auf** Die aus der Batterie austretenden Flüssigkeiten können Entzündungen oder Verbrennungen verursachen.
- e) **Ein Batterieset oder Werkzeug, das beschädigt oder umgebaut wurde, darf nicht benutzt werden.** Beschädigte oder umgebaute Akkumulatoren können sich unvorhersehbar verhalten, was Brand, Explosion oder Unfallgefahr zur Folge haben kann.
- f) **Batteriesets oder Werkzeuge dürfen keiner übermäßigen Temperatur oder gar Feuer ausgesetzt werden.** Das Aussetzen von Feuer oder einer höheren Temperatur als 130°C kann eine Explosion verursachen.
- g) **Es ist nötig, alle Anweisungen des Aufladens einzuhalten, und das Batterieset oder das Werkzeug nicht außerhalb des Temperaturbereichs aufzuladen, der in der Gebrauchsanleitung aufgeführt ist.** Nicht korrekte Aufladung oder Aufladung bei Temperaturen, die sich außerhalb des angegebenen Bereiches befinden, können die Batterie beschädigen und das Risiko eines Brandes erhöhen.
- 6) SERVICE**
- a) **Beauftragen Sie mit Reparaturen Ihres batteriebetriebenen Werkzeuges eine qualifizierte Person, die identische Ersatzteile verwenden wird.** Auf diese Art und Weise wird das gleiche Sicherheitsniveau der Werkzeuge wie vor der Reparatur sichergestellt.
- b) **Beschädigte Batteriesets dürfen nie repariert werden.** Die Reparatur von Batteriesets sollte nur beim Hersteller oder in einer autorisierten Servicewerkstatt durchgeführt werden.

X. Typenschildverweis und Piktogramme

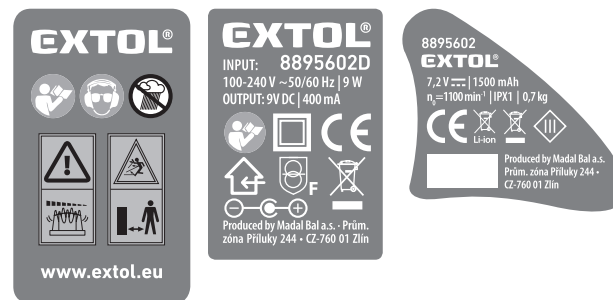

	Lesen Sie vor der Benutzung des Gerätes die Gebrauchsanleitung.
	Schutzklasse II. Doppelte Isolierung.
	Entspricht den einschlägigen Anforderungen der EU.
	Das Ladegerät ist nur zur Anwendung im Innenbereich bestimmt. Schützen Sie es vor Regen, Eindringen von Wasser und hoher Feuchtigkeit.
	Dreifache Isolierung.
	Bei der Arbeit mit dem Gerät ist Augen- und Gehörschutz zu tragen.
	Benutzen Sie das Gerät nicht, wenn sich in unmittelbarer Umgebung Personen, Kinder oder Haustiere befinden.
	Achtung! Berühren Sie den Schneidmechanismus des Gerätes niemals früher, bis er stillsteht - nach dem Abschalten des Gerätes bewegen sich die Schneidklingen noch einige Zeit lang.
	Das Gerät darf keinem Regen ausgesetzt werden.

	Werfen Sie das unbrauchbare Produkt nicht in den Hausmüll, sondern geben Sie es zur umweltgerechten Entsorgung an einer dafür bestimmten Sammelstellen ab.
	Das Gerät enthält einen eingebauten Li-Ionen-Akku, der vor einer umweltgerechten Entsorgung herausgenommen und zur ökologischen Entsorgung an einer dafür bestimmten Sammelstellen abgegeben werden muss.
	Gleichspannung.
	Störungssicherheits-sicherungsschutztransformator.
	Buchsen zum Gleichstromanschluss
<p>Seriennummer</p>	Auf dem Produkt sind das Produktionsjahr und -monat und die Nummer der Produktionsserie oder der Produktreihe angeführt.

Tabelle 2

XI. Reinigung, Instandhaltung, Service

HINWEIS

- Vor der Instandhaltung ist die Sicherung des Betriebsschalters zu lösen.
- Benutzen Sie bei der Reinigung und Instandhaltung vom Scherenmechanismus geeignete Schutzhandschuhe, es besteht Verletzungsgefahr durch scharfe Klingen.
- Nach dem Gebrauch der Schere reinigen Sie die Schneidleiste und schmieren Sie diese leicht mit Öl als Rostschutz ein und schieben Sie die Schere in die Schutzabdeckung.
- Entfernen Sie regelmäßig Schmutz von der Geräteoberfläche mit einem feuchten Tuch. Benutzen Sie keine aggressiven Reinigungs- und Lösemittel. Verhindern Sie beim Reinigen, dass Flüssigkeiten ins Geräteinnere dringen.
- Schmutz in Lüftungsschlitzen ist mit einer feinen Bürste oder trockenem Tuch zu entfernen, da zugesetzte Lüftungsschlitze eine Luftströmung in den Motor verhindern und dadurch kann sich der Motor erhitzen oder es kann sogar zu einem Brand kommen.
- Zur Reparatur dürfen nur Originalteile vom Hersteller benutzt werden.
- Zwecks einer Garantiereparatur wenden Sie sich an den Händler, bei dem Sie das Produkt gekauft haben, der eine Reparatur in einer autorisierten Servicewerkstatt der Marke Extol® sicherstellt. Im Falle einer Nachgarantiereparatur wenden Sie sich direkt an eine autorisierte Servicewerkstatt der Marke Extol® (die Servicestellen finden Sie unter der in der Einleitung dieser Gebrauchsanweisung angeführten Internetadresse).

FÜR DEN BEDARFSFALL ERHÄLTICHE ERSATZTEILE

Ersatzteil	Bestellnummer
8895602A	Rasenklinge
8895602B	Schneidleiste für Hecken
8895602C	Teleskopaufsatz
8895602D	Ladegerät

Tabelle 3

➔ Eine kostenlose Garantiereparatur bezieht sich lediglich auf Produktionsmängel des Produktes (versteckte und offensichtliche) und nicht auf den Verschleiß des Produktes infolge einer übermäßigen Beanspruchung oder geläufiger Nutzung oder auf Beschädigungen des Produktes durch unsachgemäße Anwendung.

- Im Falle einer Störung muss die Reparatur nur in einer autorisierten Servicewerkstatt der Marke Extol® sichergestellt werden (die Servicestellen finden Sie unter der Internetadresse zu Beginn dieser Bedienungsanleitung).

XII. Lagerung

- Lagern Sie das gereinigte Gerät mit der geschmierten und durch die Abdeckung geschützten Schneidleiste und entriegelter Sicherung des Betriebsschalters an einem trockenen Ort außerhalb der Reichweite von Kindern, mit Temperaturen bis 45°C. Schützen Sie das Gerät vor direktem Sonnenstrahl, strahlenden Hitzequellen, Feuchtigkeit und Eindringen von Wasser.

XIII. Abfallentsorgung

- Werfen Sie die Produktverpackung in den entsprechenden Container für sortierten Abfall.
- Die Akku-Schere und das Ladegerät sind Elektrogeräte, die nicht in den Hausmüll geworfen werden dürfen, sondern müssen nach der europäischen Richtlinie 2012/19 EU einer umweltgerechten Entsorgung bei entsprechenden Sammelstellen abgegeben werden. Die Akku-Scheren enthält einen eingebauten Li-Ionen-Akku, der nach der Richtlinie 2006/66 ES vor der Entsorgung des Gerätes ausgebaut und umweltgerechter Entsorgung/Recycling zugeführt werden muss, so dass es zu keiner Umweltverschmutzung kommt.

Informationen über Sammelstellen erhalten Sie bei dem Gemeindeamt.

