



# GH 650 B

## # 94360



<b>Deutsch D</b> Originalbetriebsanweisung BENZIN GARTENHÄCKSLER	12
<b>English GB</b> Translation of original operating instructions PETROL BRANCH CRUSHER	16
<b>Français FR</b> Traduction du mode d'emploi d'origine BROYEUR DE BRANCHES À ESSENCE	20
<b>Italiano I</b> Traduzione del Manuale d'Uso originale MACINATORE DEI RAMI A BENZINA	24
<b>Nederlands NL</b> Vertaling van de originele gebruiksaanwijzing TUINHAKSELAAR MET BENZINEMOTOR	28
<b>Čeština CZ</b> Překlad originálního návodu k provozu BENZINOVÝ DRTIČ VETVI	32
<b>Slovenčina SK</b> Preklad originálneho návodu na obsluhu BENZINOVÝ DRVIČ VETIEV	36
<b>Magyar HU</b> Az eredeti használati utasítás fordítása BENZINMOTOROS GALLYAPRÍTÓ GÉP	40
<b>Slovenščina SI</b> Prevod originalnih navodil za uporabo NAPRAVA ZA DROBLJENJE LESA	44
<b>Hrvatski HR</b> Prijevod originalnih uputa za uporabu BENZINSKA DROBILICA GRANA	48
<b>Български BG</b> Превод на оригиналната инструкция БЕНЗИНОВА ДРОБИЛНА МАШИНА ЗА КЛОНИ	53
<b>Română RO</b> Traducerea manualului original de utilizare TOCĂTOR DE CRENGI PE BENZINĂ	58
<b>Bosanski BIH</b> Prijevod originalnih upstava za upotrebu BENZINSKA DROBILICA GRANA	62
<b>EG-KONFORMITÄTSEKTLÄRUNG</b> EC-DECLARATION OF CONFORMITY   DECLARATION CE DE CONFORMITE   PROHLASENI O SHODE EU   VYHLASENIE O ZHODE EU   EG-CONFORMITEIT-VERKLARING   DICARAZIONE DI CONFORMITÀ CE   AZONOSSÁGI NYILATKOZAT EU   IZJAVA O SUKLADNOSTI EU   IZJAVA O ISTOVETNOSTI EU   DECLARAȚIE DE CONFORMITATE UE   ДЕКЛАРАЦИЯ ЗА СХОДСТВО С ЕС   IZJAVA O SUKLADNOSTI EU   DEKLARACJA ZGODNOŚCI UE   AB UYGUNLUK BEYANNAMESİ	66



1



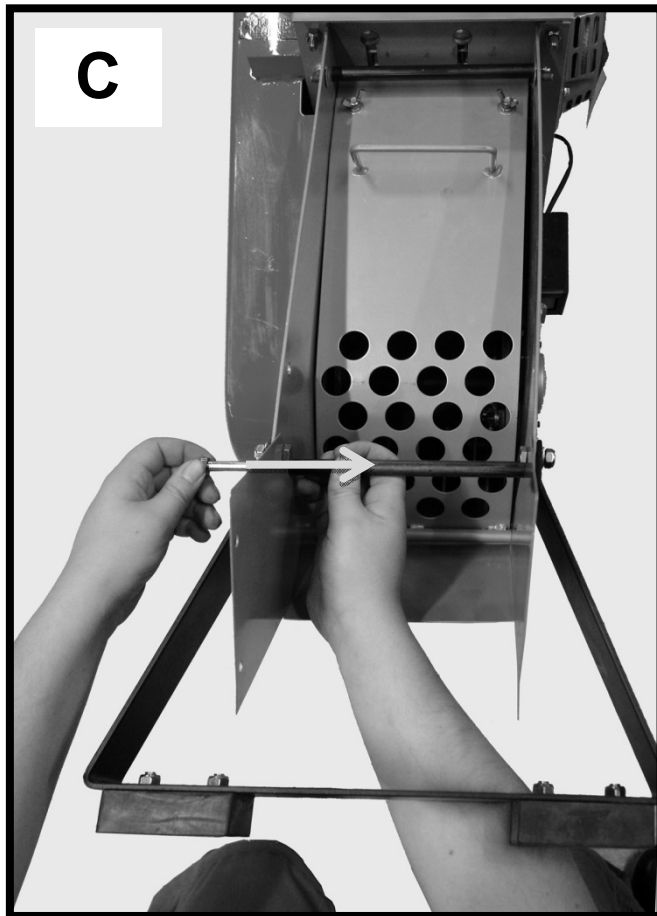
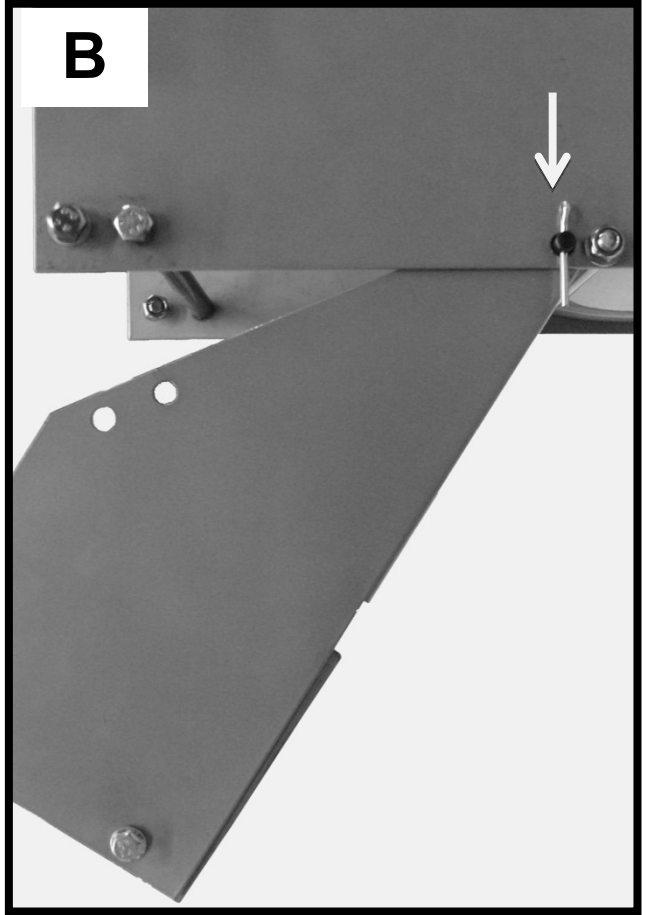
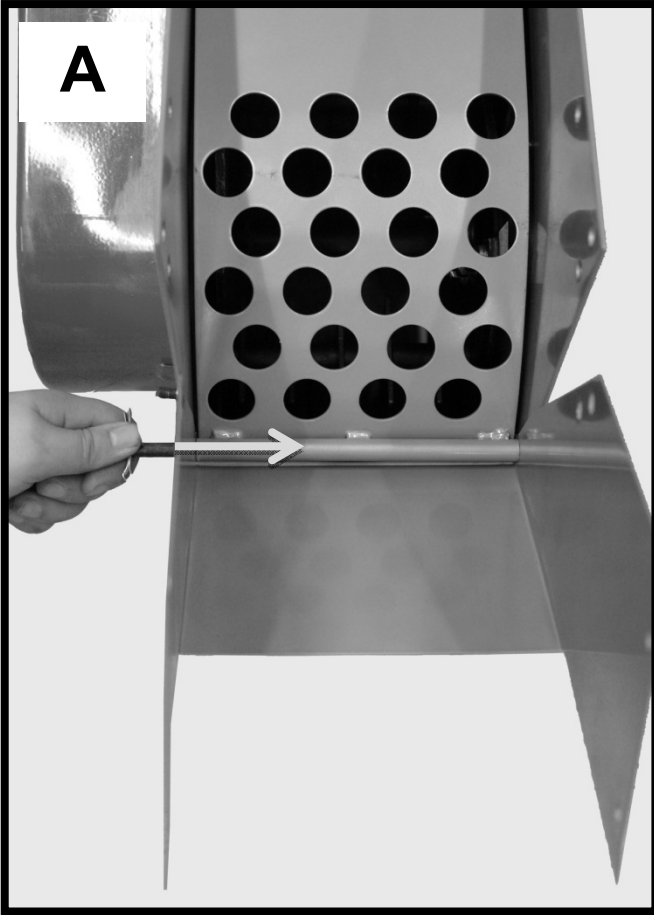

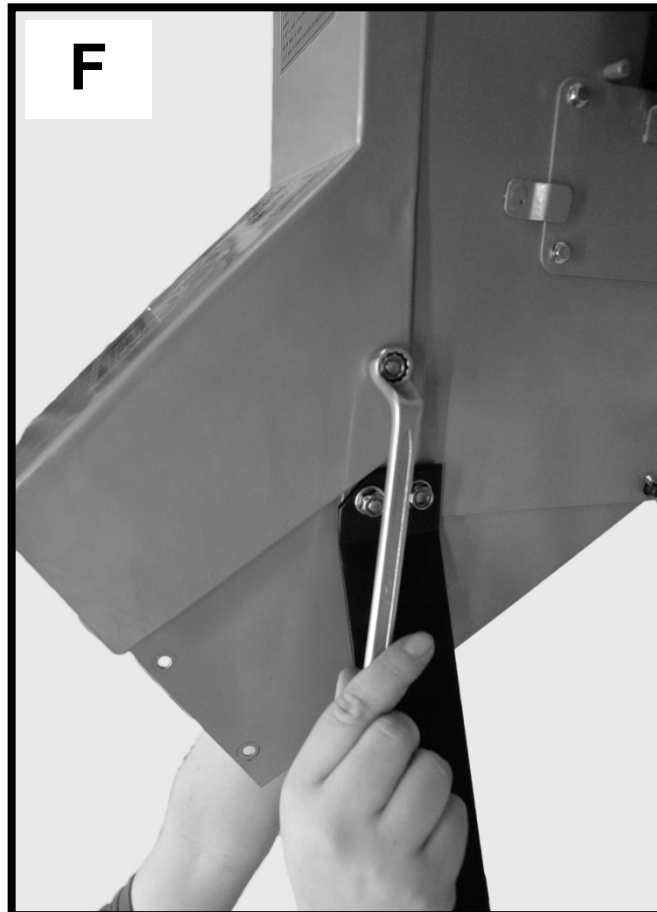
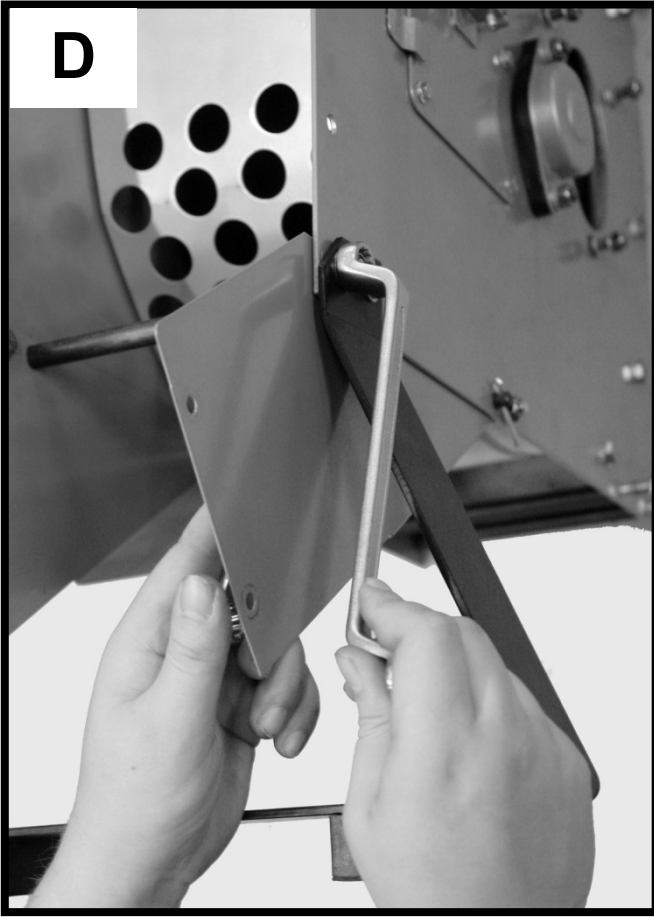

2

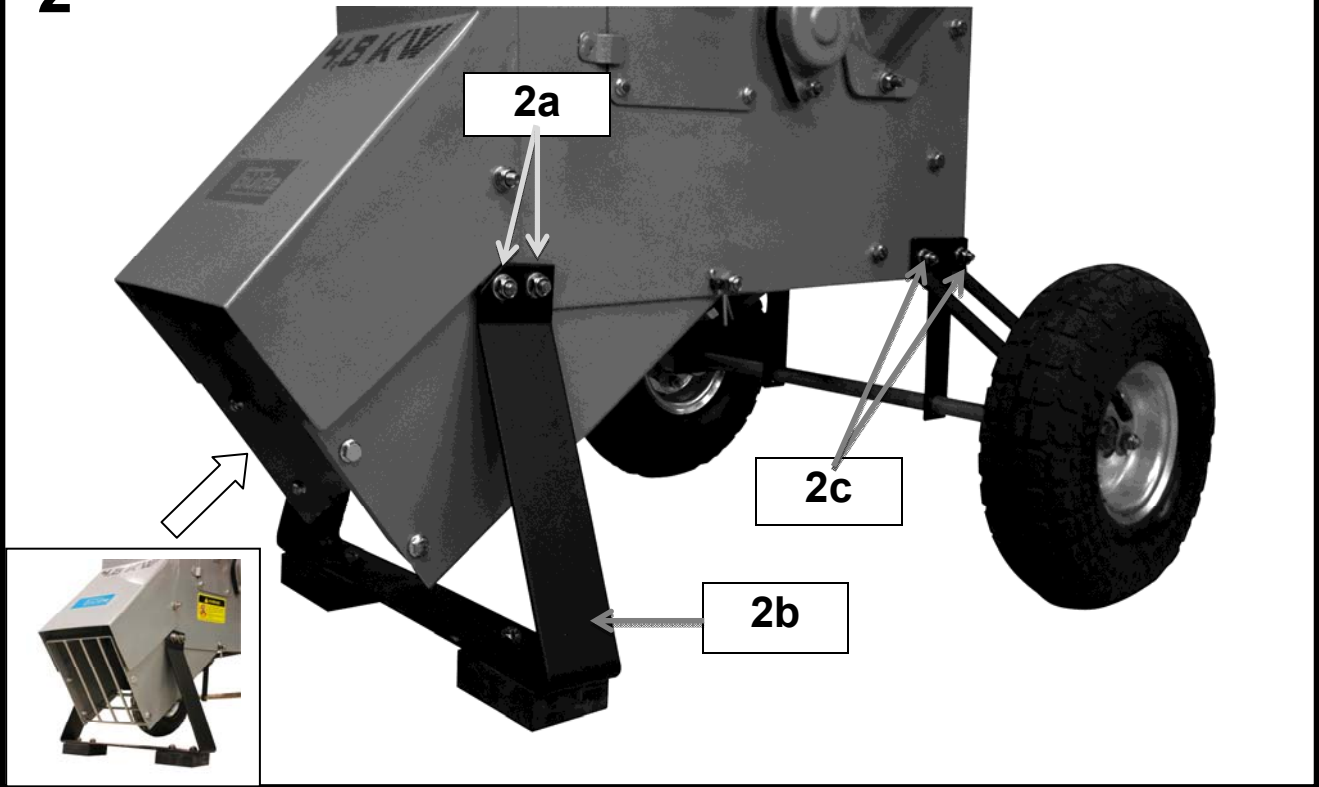

3

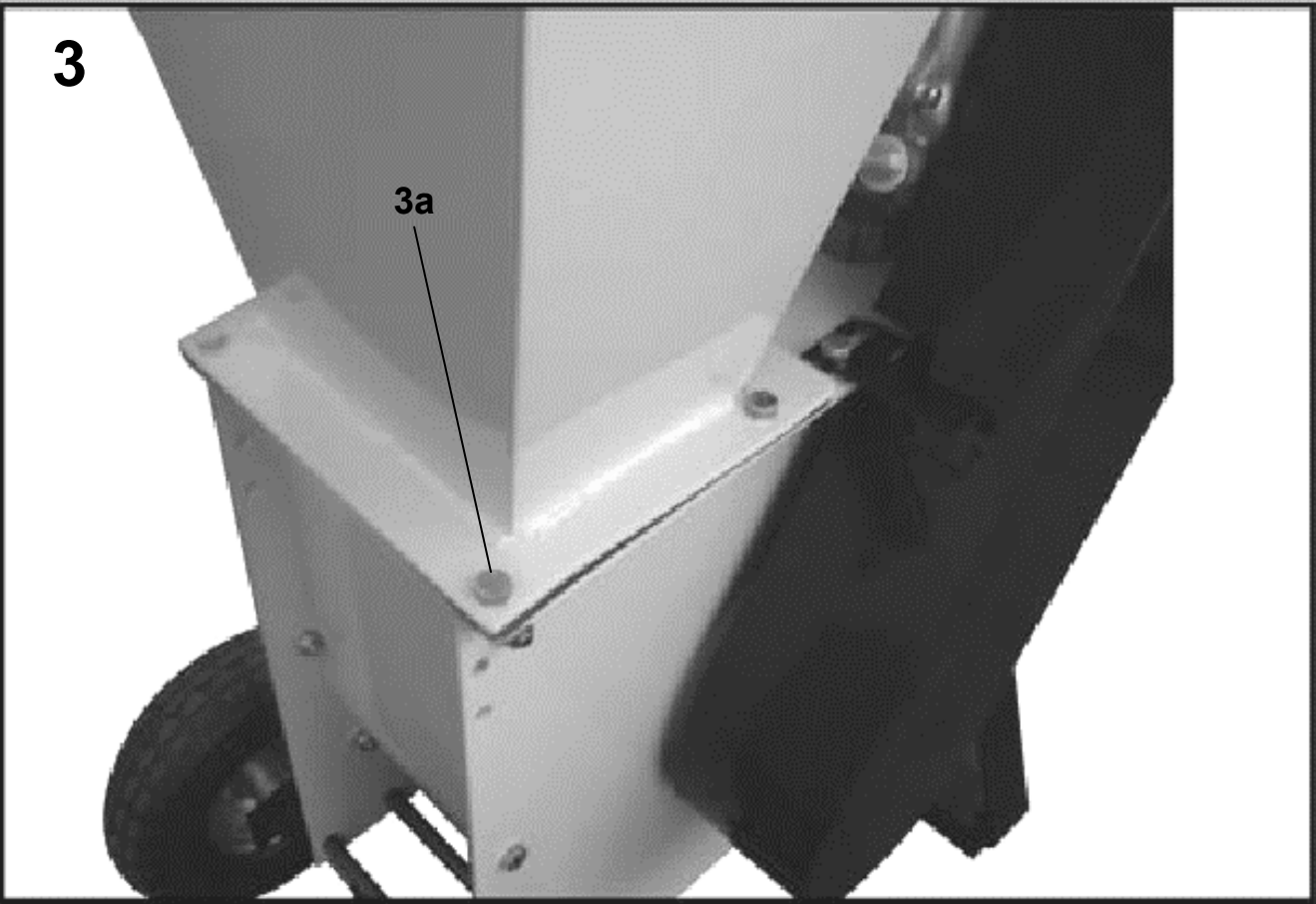

4

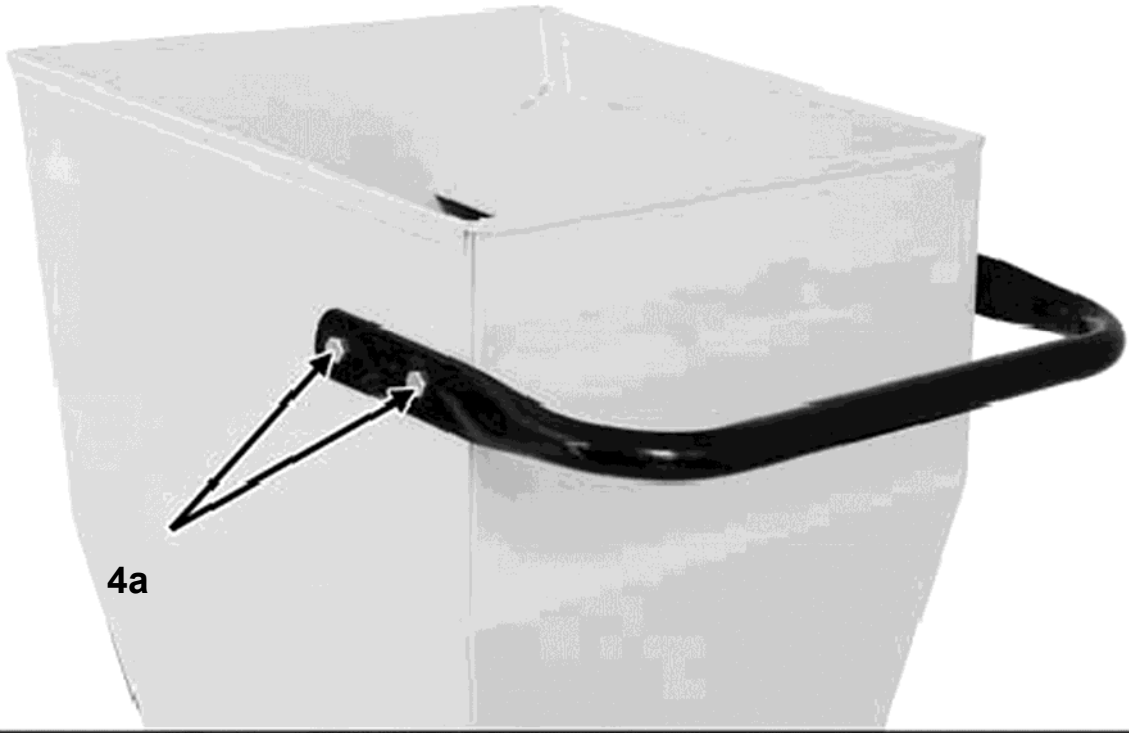

5

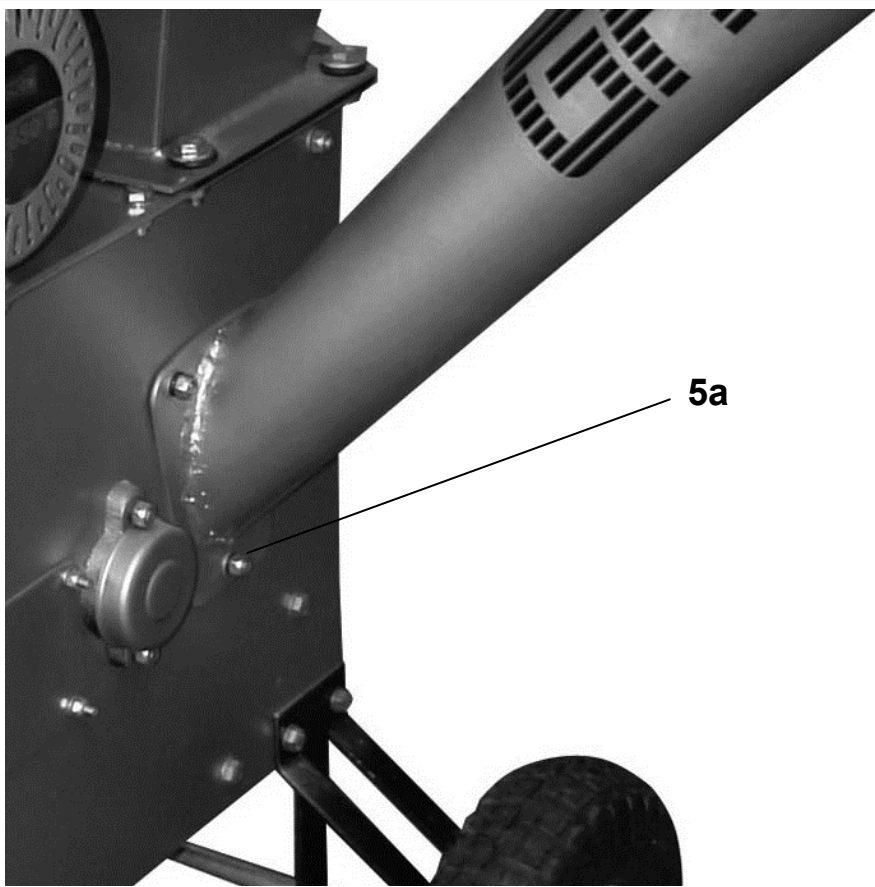

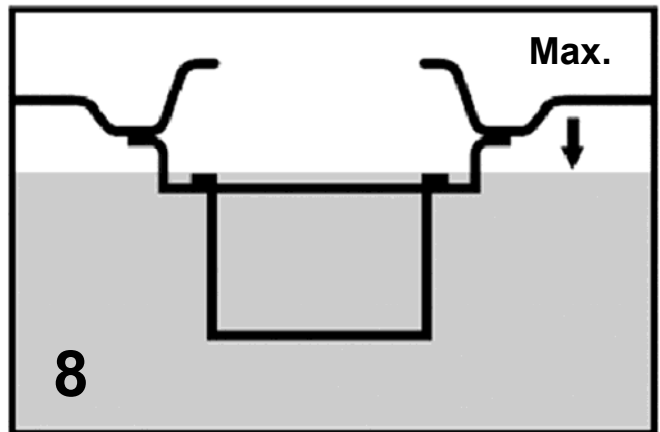
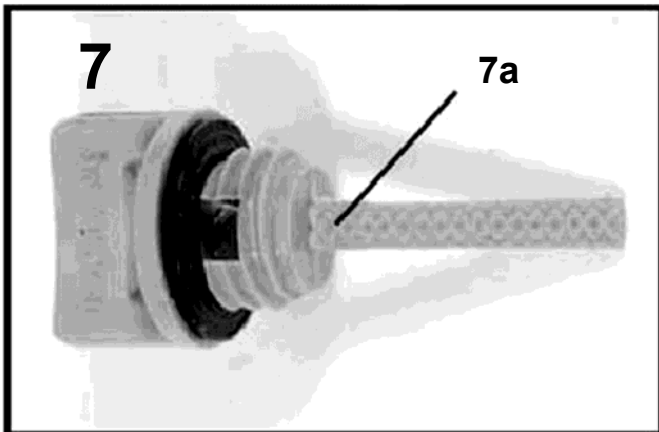
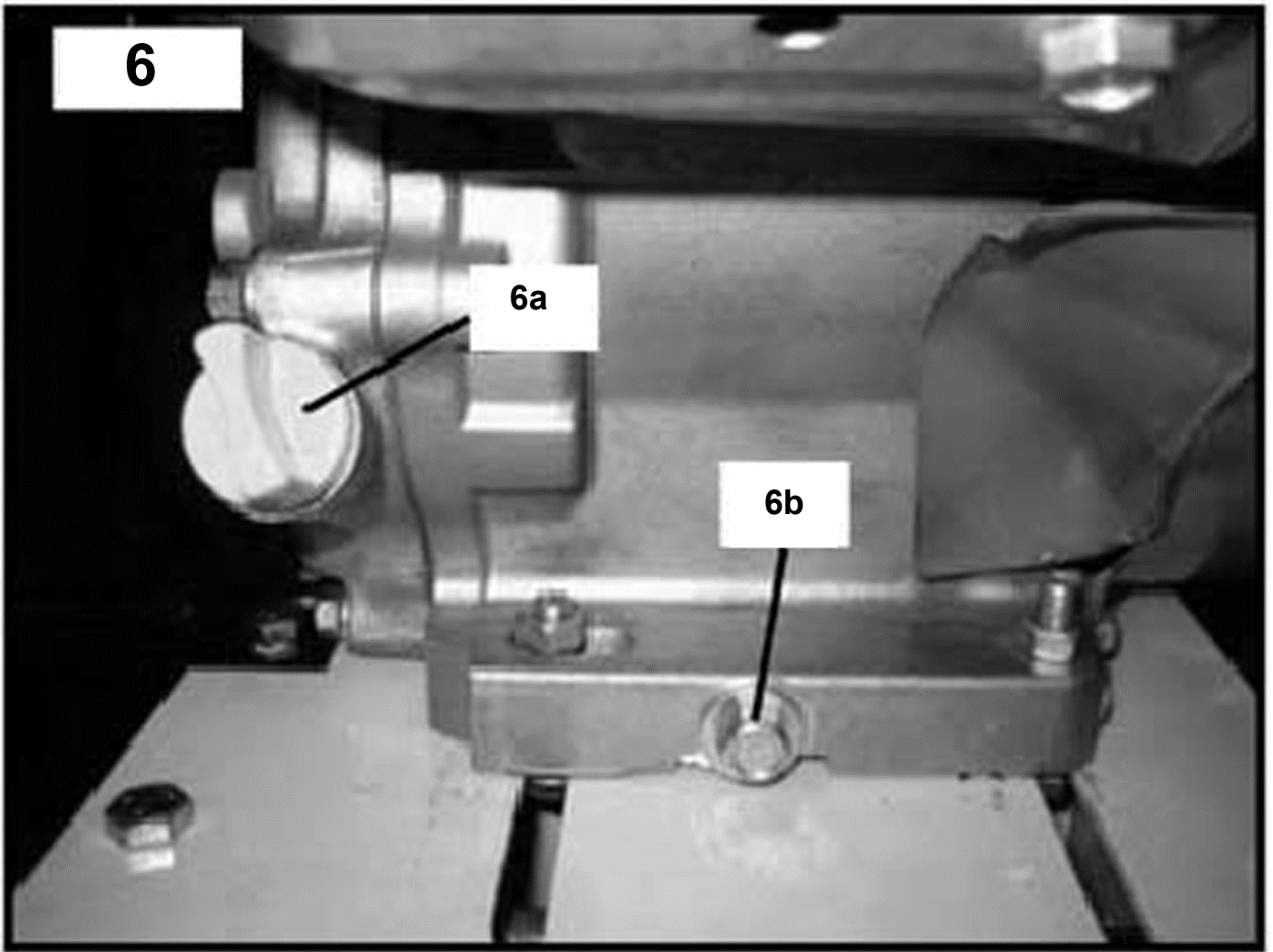

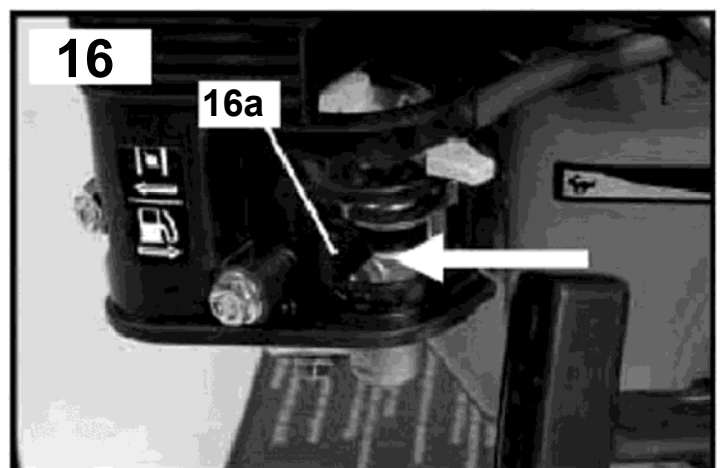
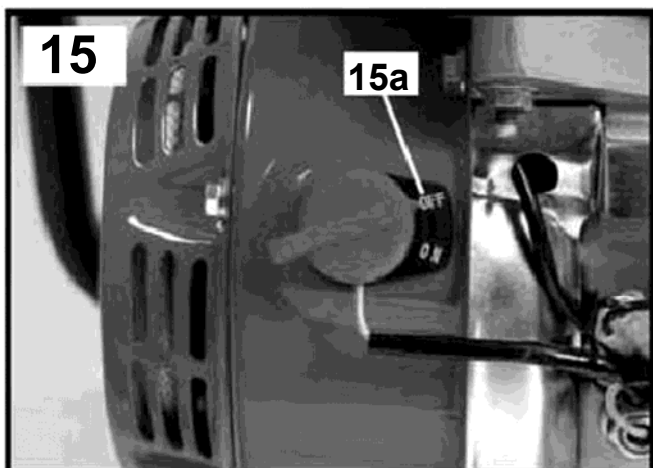
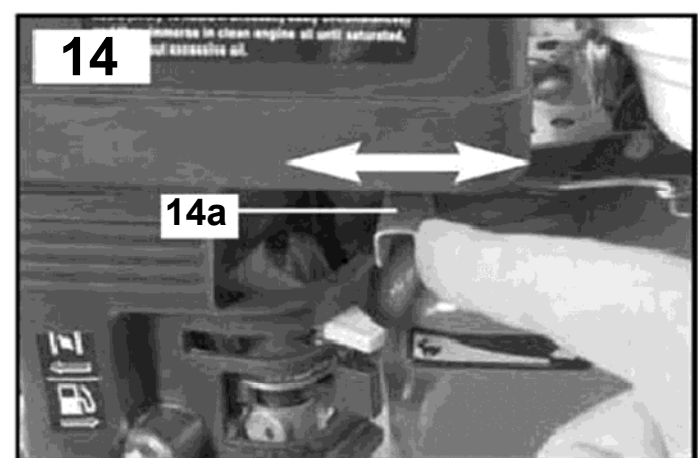
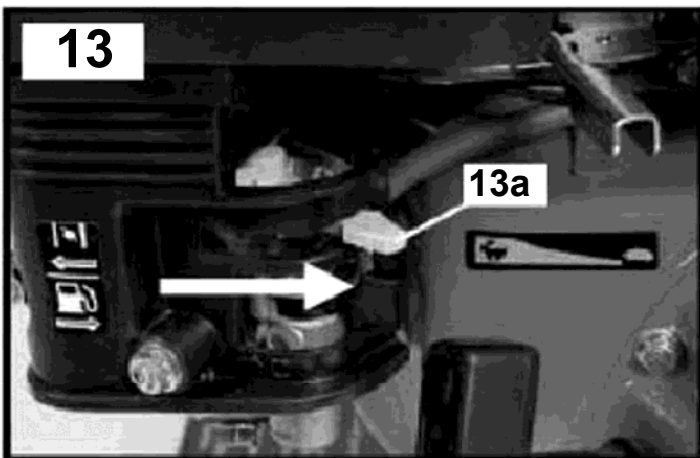
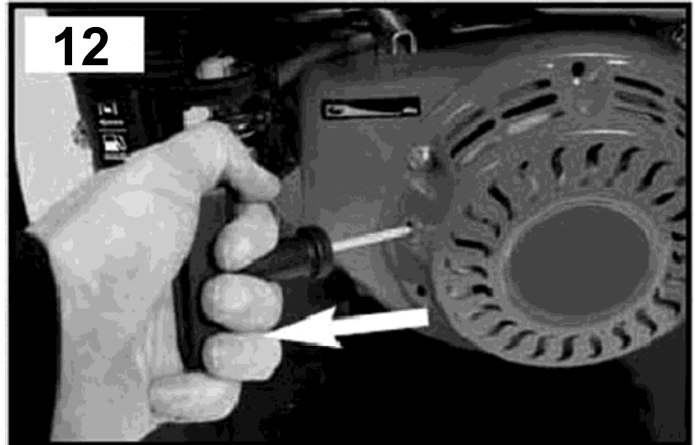
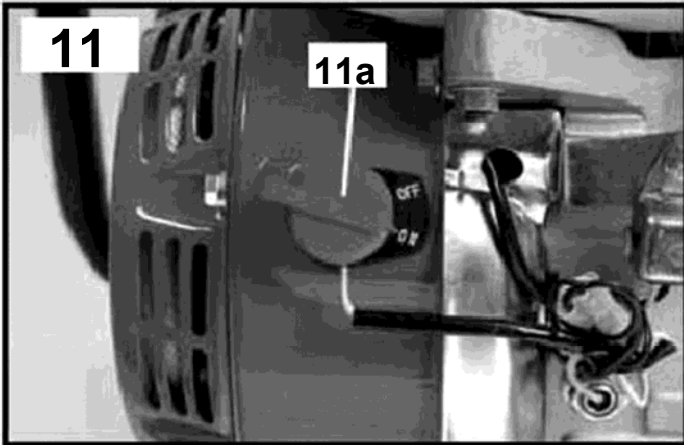
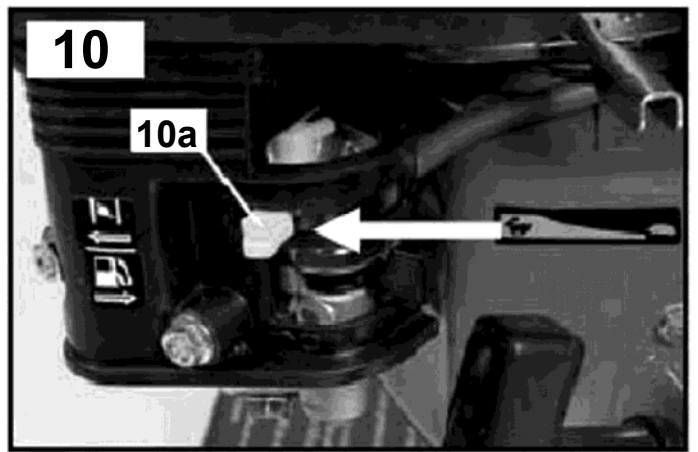
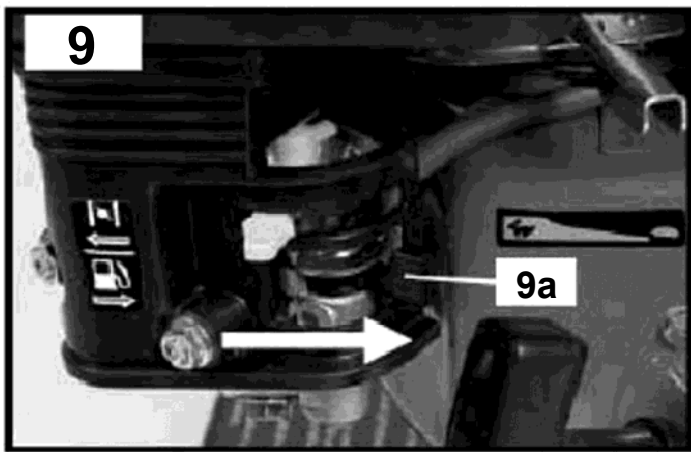



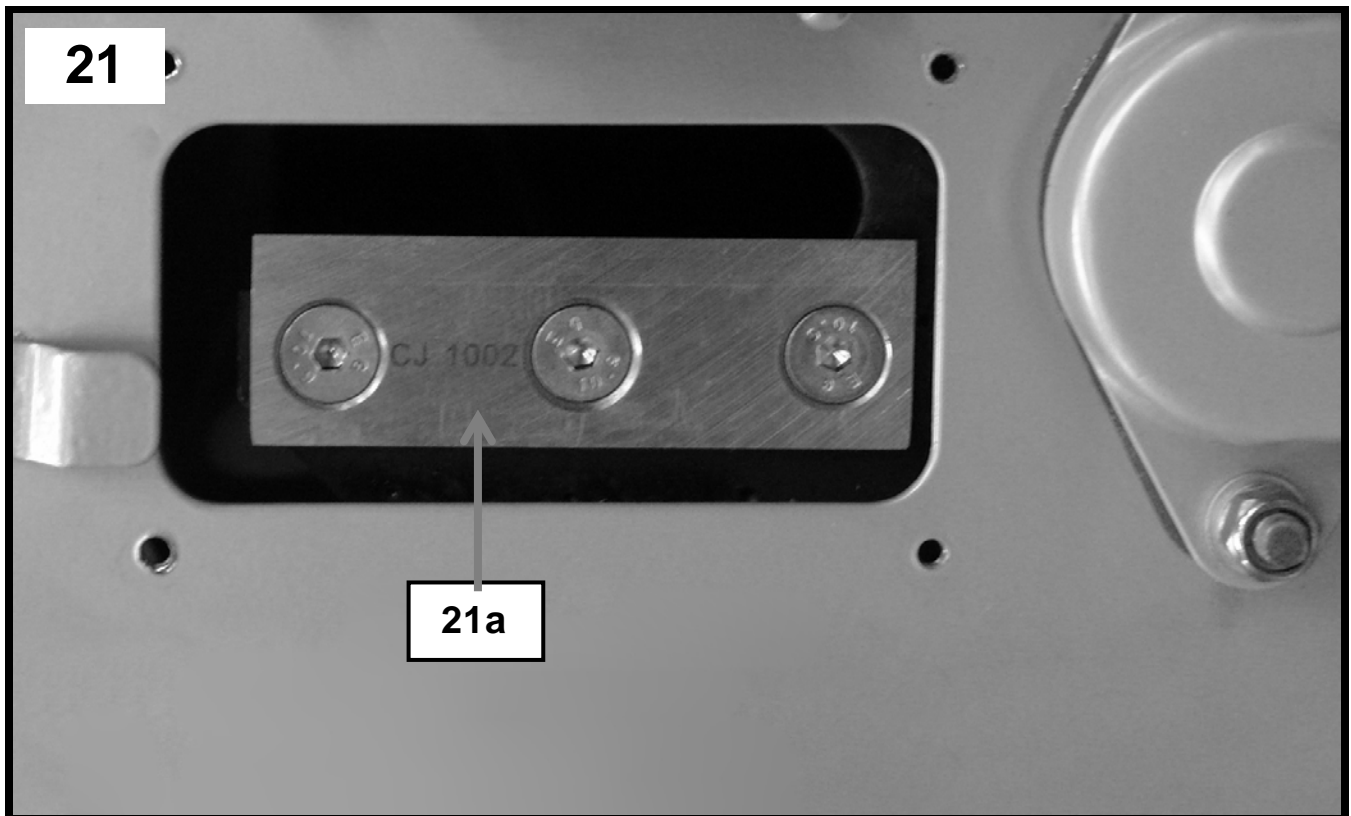
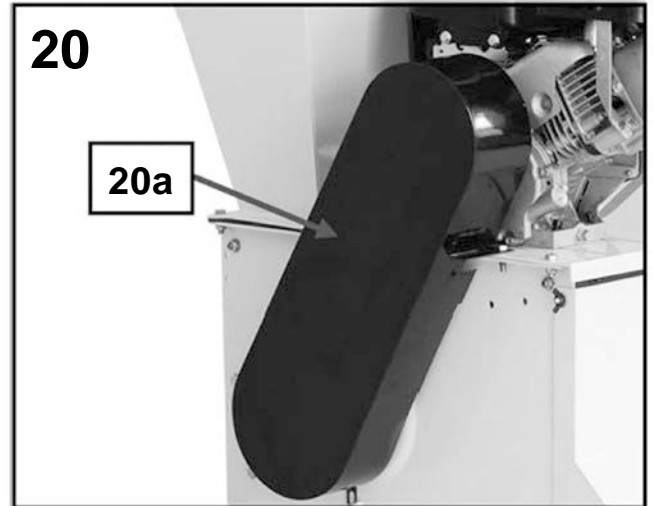
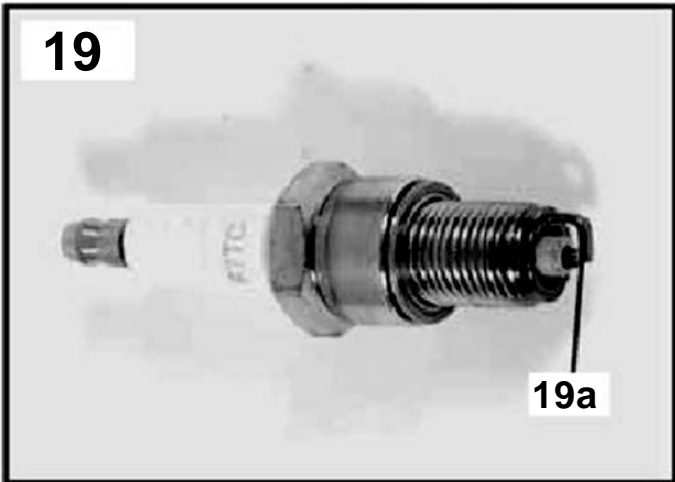
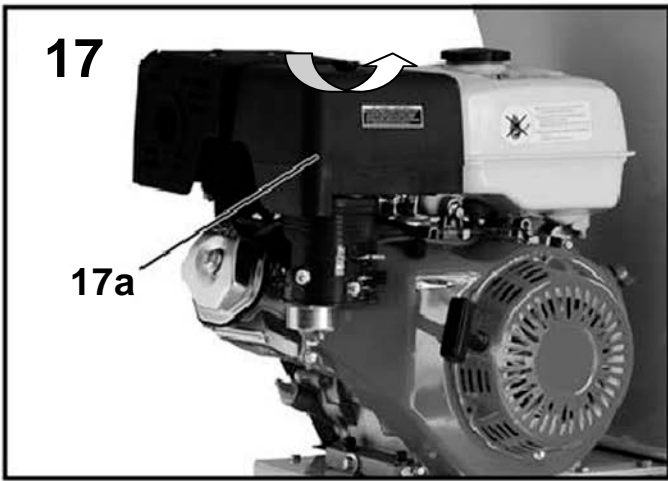

22



23



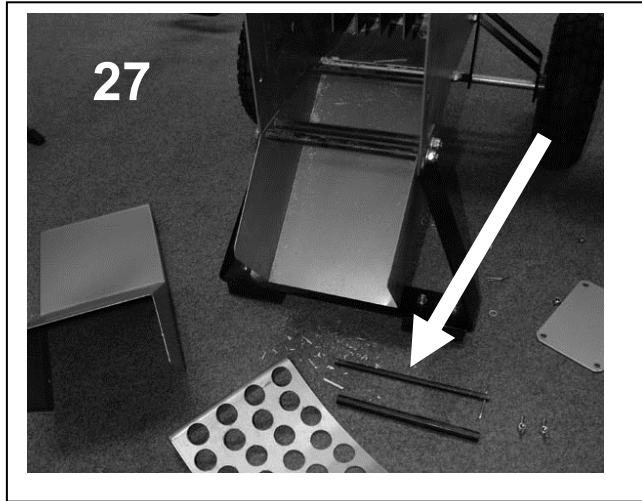
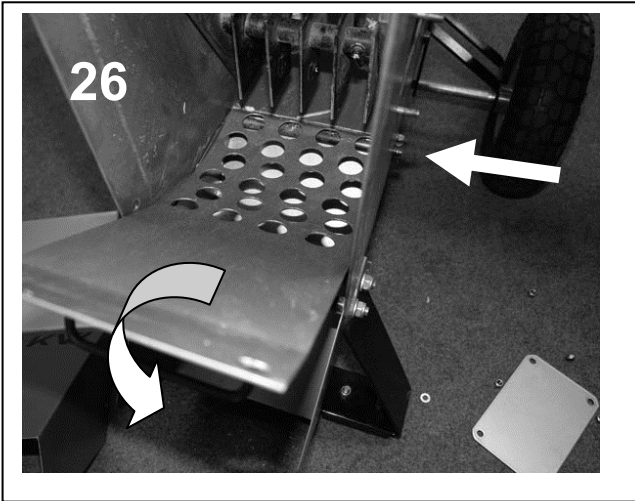
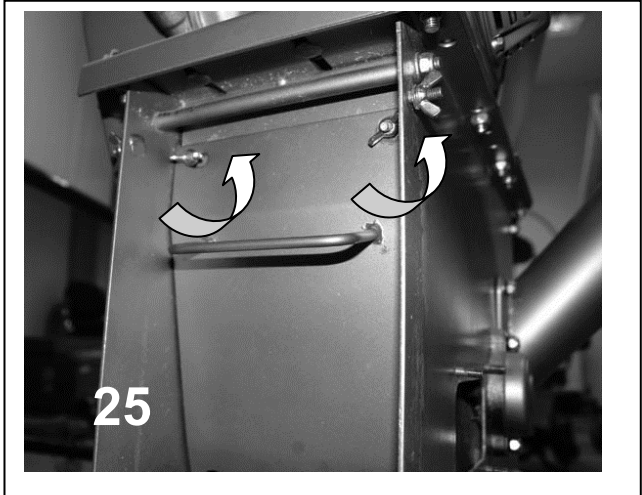



<b>DE</b>	<b>Lesen Sie bitte diese Bedienungsanleitung sorgfältig durch, bevor Sie das Gerät in Betrieb nehmen.</b>
-----------	---

**A.V. 2 Nachdrucke, auch auszugsweise, bedürfen der Genehmigung. Technische Änderungen vorbehalten.**



<b>DE</b>	<p>Sie haben <b>technische Fragen? Eine Reklamation? Benötigen Ersatzteile oder eine Bedienungsanleitung?</b>  Auf unserer Homepage <a href="http://www.guede.com">www.guede.com</a> im Bereich <b>Service</b> helfen wir Ihnen schnell und unbürokratisch weiter. Bitte helfen Sie uns Ihnen zu helfen. Um Ihr Gerät im Reklamationsfall identifizieren zu können benötigen wir die Seriennummer sowie Artikelnummer und Baujahr. Alle diese Daten finden Sie auf dem Typenschild. Um diese Daten stets zur Hand zu haben, tragen Sie diese bitte unten ein.</p> <p>Seriennummer: _____ Artikelnummer: _____  Baujahr: _____</p>
	<p>Tel.: <b>+49 (0) 79 04 / 700-360</b>      Tel.: <b>+49 (0) 79 04 / 700-360</b></p>

**Kennzeichnung**



**Produktsicherheit, Verbote:**

	
Produkt ist mit den einschlägigen Normen der Europäischen Gemeinschaft konform	Verbot, allgemein (in Verbindung mit anderem Piktogramm)



**Verbote, Warnung:**

	
Von Zündquellen fernhalten	Warnung/Achtung



**Warnung, Gebote:**

	
Warnung vor gefährlicher elektrischer Spannung	Gefahr durch fortschleudernde Teile bei laufendem Motor



**Gebote:**

	
Gehörschutz benutzen	Vor Gebrauch Bedienungsanleitung lesen

**Umweltschutz:**

	
Abfall nicht in die Umwelt sondern fachgerecht entsorgen.	Verpackungsmaterial aus Pappe kann an den dafür vorgesehenen Recycling-Stellen abgegeben werden.
	
Schadhafte und/oder zu entsorgende elektrische oder elektronische Geräte müssen an den dafür vorgesehenen Recycling-Stellen abgegeben werden.	

**Verpackung:**

	
Vor Nässe schützen	Packungsorientierung Oben

**Technische Daten:**

	
Netzanschluss	Gewicht

**Gerät**

**Benzin Gartenhäcksler GH 650 B**

Hochwertiger, professioneller Benzin-Gartenhäcksler mit kraftvollem 6,5 PS -4-Takt OHV Benzinmotor. Mit großem, schrägem Trichter und Seiteneinschub für kleinere Äste. Durch die 4 Hammerwerke und 2 Schneidmesser (am Seiteneinschub) werden auch beim Zerkleinern von großen, robusten Abfällen optimale Ergebnisse erzielt. Mit luftbereiften Rädern und breitem Fahrwerk für bequemen Transport und sicheren Stand. Ideal zum Zerkleinern von Gartenabfällen aller Art.

**Einsatzgebiete:**

Ideal zum Zerkleinern von Gartenabfällen aller Art.

**Lieferumfang (Abb. 1)**

1. Einfülltrichter
2. Seiteneinschub
3. Reversierstarter
4. Tankdeckel
5. Wartungsklappe Auslassöffnung
6. Schalldämpfer
7. Luftfilter
8. Zündkerzenstecker
9. Wartungsöffnung Häckselmesser

**Technische Daten**

Motor-Bauart:	4-Takt OHV
Max. Leistung:	4,8 kW bei 3600 min <sup>-1</sup>
Hubraum:	196 cm <sup>3</sup>
Drehzahl (Messer):	2000 min <sup>-1</sup>
Astdurchmesser:	Max. 76 mm
Häckselssystem:	<b>4 Hammerwerke</b> <b>2 Schneidmesser</b>
Tankinhalt:	3,6 l
Öltank:	0,6 l
Maße L x B x H in mm:	1060 x 780 x 1350 mm
Lärmwertangabe:	L <sub>WA</sub> 115 dB
Gewicht ca.:	73,4 kg
Artikel-Nr.:	94360

## Gewährleistung

Die Gewährleistungszeit beträgt 12 Monate bei gewerblicher Nutzung, 24 Monate für Verbraucher und beginnt mit dem Zeitpunkt des Kaufs des Gerätes.

Die Gewährleistung erstreckt sich ausschließlich auf Mängel, die auf Material- oder Herstellungsfehler zurückzuführen sind. Bei Geltendmachung eines Mangels im Sinne der Gewährleistung ist der Kaufbeleg - der das Verkaufsdatum auszuweisen hat - mit Verkaufsdatum beizufügen.

Von der Gewährleistung ausgeschlossen sind unsachgemäße Nutzung, wie z. B. Überlastung des Gerätes, Gewaltanwendung, Beschädigungen durch Fremdeinwirkung, Fremdkörper, sowie Nichtbeachtung der Gebrauchs- und Aufbauanleitung und normaler Verschleiß.

Die Bedienungsanleitung muss vor der ersten Anwendung des Gerätes ganz durchgelesen werden. Falls über den Anschluss und die Bedienung des Gerätes Zweifel entstehen sollten, wenden Sie sich an den Hersteller (Service-Abteilung).

## Allgemeine Sicherheitshinweise

### ACHTUNG!

- Achten Sie auf die Umgebungsbedingungen, unter denen Sie arbeiten.** Durch das Motorgerät werden giftige Abgase erzeugt, sobald der Motor läuft. Diese Gase können geruchlos und unsichtbar sein, deshalb dürfen Sie niemals in geschlossenen oder schlecht belüfteten Räumen mit dem Gerät arbeiten. Sorgen Sie bei den Arbeiten für ausreichende Beleuchtung. Achten Sie bei Nässe, Schnee, Eis, an Abhängen und auf unebenem Gelände auf einen sicheren Stand.
- Lassen Sie keine Fremden an die Maschine.** Besucher und Zuschauer, vor allem Kinder sowie kranke und gebrechliche Personen, sollten vom Arbeitsplatz fern gehalten werden. Verhindern Sie, dass andere Personen mit den Werkzeugen in Berührung kommen.
- Sorgen Sie für die sichere Aufbewahrung von Werkzeugen.** Werkzeuge, die nicht gebraucht werden, müssen an einem trockenen, möglichst sicheren Platz aufbewahrt oder unzugänglich eingeschlossen werden.
- Verwenden Sie für jede Arbeit immer das richtige Werkzeug.** Verwenden Sie z.B. keine Kleinwerkzeuge oder Zubehör für Arbeiten, die eigentlich mit schwerem Werkzeug verrichtet werden müssen. Verwenden Sie Werkzeuge ausschließlich für die Zwecke, für die sie gebaut wurden.
- Achten Sie auf angemessene Kleidung.** Die Kleidung muss zweckmäßig sein und darf Sie beim Arbeiten nicht behindern.
- Verwenden Sie persönliche Schutzausrüstungen.** Tragen Sie Sicherheitsschuhe mit Stahlkappen/-Stahlsohlen und griffiger Sohle.
- Tragen Sie eine Schutzbrille.** Gegenstände können entgegengeschleudert werden.
- Tragen Sie Gehörschutz.** Tragen Sie persönlichen Schallschutz z.B. Gehörschutzstöpsel.
- Handschutz.** Tragen Sie feste Handschuhe - Handschuhe aus Chromleder bieten einen guten Schutz.
- Transport.** Transportieren Sie den Häcksler grundsätzlich mit montiertem Einfülltrichter. Achten Sie beim Abstellen der Maschine, dass niemand gefährdet werden kann. Sichern Sie das Gerät gegen Umkippen, Beschädigung und Auslaufen von Kraftstoff.
- Entfernen Sie Steckschlüssel etc.** Alle Schlüssel o. Ä. müssen entfernt werden, bevor die Maschine eingeschaltet wird.
- Bleiben Sie immer aufmerksam. Achten Sie auf das, was Sie tun.** Setzen Sie Ihren gesunden Menschenverstand ein. Verwenden Sie keine Motorwerkzeuge, wenn Sie müde sind. Unter dem Einfluss von Alkohol, Drogen oder

Medikamenten, die das Reaktionsvermögen beeinträchtigen darf mit der Maschine nicht gearbeitet werden.

- Auffüllen von Kraftstoff.** Vor dem Befüllen ist immer der Motor abzustellen. Öffnen Sie den Tankverschluss immer vorsichtig, damit sich bestehender Überdruck langsam abbauen kann und kein Kraftstoff herausspritzt. Durch die Arbeit mit der Maschine entstehen hohe Temperaturen am Gehäuse. Lassen Sie deshalb die Maschine vor dem Befüllen abkühlen. Sonst könnte sich der Kraftstoff entzünden und zu schweren Verbrennungen führen. Beim Befüllen ist darauf zu achten, dass nicht zu viel aufgefüllt wird. Sollte Flüssigkeit daneben gehen, ist diese sofort zu entfernen und das Gerät zu säubern. Achten Sie nach dem Auffüllen auf den sicheren Sitz der Verschlussverschraubung um das Lösen durch die entstehenden Vibrationen bei der Arbeit zu verhindern.
- Achten Sie auf beschädigte Teile.** Untersuchen Sie das Werkzeug, bevor Sie es benutzen. Sind einzelne Teile beschädigt? Fragen Sie sich bei leichten Beschädigungen ernsthaft, ob das Werkzeug trotzdem einwandfrei und sicher funktionieren wird. Achten Sie auf die korrekte Ausrichtung und Einstellung von beweglichen Teilen. Greifen die Teile richtig ineinander? Sind Teile beschädigt? Ist alles korrekt installiert? Stimmen alle sonstigen Voraussetzungen für die einwandfreie Funktion? Beschädigte Schutzvorrichtungen etc. müssen von autorisierten Personen ordnungsgemäß repariert oder ausgewechselt werden, sofern nicht in der Bedienungsanleitung ausdrücklich anders erläutert. Defekte Schalter müssen von einer autorisierten Stelle ausgewechselt werden. Bei anfallenden Reparaturen wenden Sie sich bitte an Ihr örtliches Service Center.
- Achten Sie darauf, dass die **Schutzhaube** (Einfülltrichter) dieses Häckslers immer einwandfrei funktioniert und so sitzt, dass die Messer immer vollständig bedeckt sind. Schalten Sie den Motor immer ab, bevor Sie Einstellungen oder Wartungsarbeiten vornehmen. Das gilt vor allem für das Auswechseln des Häckselmessers.
- Verwenden Sie nur zugelassene Teile.** Verwenden Sie bei Wartung und Reparatur nur identische Ersatzteile. Wenden Sie sich für Ersatzteile an ein zugelassenes Service Center.

## Verhalten im Notfall

Leiten Sie die der Verletzung entsprechend notwendigen Erste Hilfe Maßnahmen ein und fordern Sie schnellst möglich qualifizierte ärztliche Hilfe an. Bewahren Sie den Verletzten vor weiteren Schädigungen und stellen Sie diesen ruhig.  
**Für einen eventuell eintretenden Unfall sollte immer ein Verbandskasten nach DIN 13164 am Arbeitsplatz griffbereit vorhanden sein. Dem Verbandskasten entnommenes Material ist sofort wieder aufzufüllen.**  
**Wenn Sie Hilfe anfordern, machen Sie folgende Angaben:**

- Ort des Unfalls**
- Art des Unfalls**
- Zahl der Verletzten**
- Art der Verletzungen**

## Entsorgung

Die Entsorgungshinweise ergeben sich aus den Piktogrammen die auf dem Gerät bzw. der Verpackung aufgebracht sind. Eine Beschreibung der einzelnen Bedeutungen finden Sie im Kapitel „Kennzeichnung“.

### Entsorgung der Transportverpackung

Die Verpackung schützt das Gerät vor Transportschäden. Die Verpackungsmaterialien sind in der Regel nach umweltverträglichen und entsorgungstechnischen Gesichtspunkten ausgewählt und deshalb recycelbar.

Das Rückführen der Verpackung in den Materialkreislauf spart Rohstoffe und verringert das Abfallaufkommen.

Verpackungsteile (z.B. Folien, Styropor®) können für Kinder gefährlich sein. **Es besteht Erstickungsgefahr!**

Bewahren Sie Verpackungsteile außerhalb der Reichweite von Kindern auf und entsorgen Sie sie so schnell wie möglich.

#### Anforderungen an den Bediener

Der Bediener muss vor Gebrauch des Gerätes aufmerksam die Bedienungsanleitung gelesen haben.

#### Qualifikation

Außer einer ausführlichen Einweisung durch eine sachkundige Person ist keine spezielle Qualifikation für den Gebrauch des Gerätes notwendig.

#### Mindestalter

Das Gerät darf nur von Personen betrieben werden, die das 16. Lebensjahr vollendet haben. Eine Ausnahme stellt die Benutzung als Jugendlicher dar, wenn die Benutzung im Zuge einer Berufsausbildung zur Erreichung der Fertigkeit unter Aufsicht eines Ausbilders erfolgt.

#### Bestimmungsgemäße Verwendung

Der Motor-Gartenhäcksler ist zum Zerkleinern von Sträucher-, Stauden-, Laubhecken- und Baumschnittabfällen bis zu dem maximal angegebenen Durchmesser bestimmt (Koniferenschnittabfälle und ähnlich dichte Schnittgute können zu Verstopfungen führen).

#### ACHTUNG!

Der Häcksler ist nicht geeignet, um z. B. Gartenerde aufzubereiten, und darf niemals angewendet werden, um z. B. Metallteile, Steine, Erde, Gläser, Textilien, Papier, Karton oder Kunststoffe zu zerkleinern. Diese Materialien führen zu starken Beschädigungen des Schneidwerkzeuges. Außerdem besteht die Gefahr des Steinschlags.

Bei Nichtbeachtung der Bestimmungen, aus den allgemein gültigen Vorschriften sowie den Bestimmungen aus dieser Anleitung, kann der Hersteller für Schäden nicht verantwortlich gemacht werden.



Arbeiten Sie immer mit Handschuhen.



Halten Sie die Messer immer scharf und achten Sie darauf, dass das Häckselwerk nach beendeter Arbeit gründlich gereinigt wird!

#### Montage und Erstinbetriebnahme

**ACHTUNG: Bei der Montage darf sich KEIN Kraftstoff im Gerät befinden!**

Montieren Sie die Standfüße Abb. 2b mit den mitgelieferten Schrauben Abb. 2a.

Montieren Sie das Fahrgestell mit den mitgelieferten Schrauben Abb. 2c.

Falls nicht vormontiert, montieren Sie den Einfülltrichter auf das Gerät Abb. 3.

Hierzu müssen Sie die mitgelieferte Dichtung zwischen Trichter und Gehäuse legen und mit den mitgelieferten Schrauben und Sicherheitsmutter Abb. 3a fest miteinander verschrauben.

Montieren Sie den Transportgriff am Einfülltrichter Abb. 4. Hierzu die mitgelieferten Schrauben Abb. 4a verwenden.

Montieren Sie den Seiteneinschub am Gerät Abb. 5. Hierzu den Einschub auf die Bolzen schieben und mit den mitgelieferten Sicherheitsmutter fest anschrauben Abb. 5a.

#### Erstinbetriebnahme

Stellen Sie den Häcksler auf einen ebenen, sauberen und

#### Trockenen Grund

Füllen Sie Motorenöl (10W40) ein, hierzu die Einfüllschraube Abb. 6a ausdrehen und bis zum letzten Gewindegang der Einfüllöffnung auffüllen. Nun drehen Sie den Ölpeilstab ein und wieder heraus, Sie sollten nun den Ölstand an der Markierung Abb. 7a ablesen können. Füllen Sie den Tank mit Kraftstoff (Benzin bleifrei), Abb. 8 zeigt schematisch den Tankeinfüllstutzen Abb. 8a zeigt den maximalen Stand des Kraftstoffes.

#### Start des Motors

- Öffnen Sie den Kraftstoffhahn Abb. 9a (Pfeilrichtung)
- Betätigen Sie den Chokehebel Abb. 10a (Pfeilrichtung)
- Schalten Sie den Motor ein: Hauptschalter Stellung Abb. 11a
- Achten Sie auf guten Stand des Häckslers und ziehen Sie langsam bis zum spürbaren Widerstand den Seilzugstarter Abb. 12  
(Der Wellenmitnehmer des Reversierstarters ist nun eingerastet und vermeidet Beschädigungen der Anwerfvorrichtung durch Durchrutschen)
- Ziehen Sie nun kräftig am Starterseil, der Motor sollte nach 3-5 Versuchen anspringen (ggf. Vorgang wiederholen)
- Wenn der Motor angesprungen ist und einen Augenblick warm gelaufen ist, schieben Sie den Chokehebel zurück in Betriebsposition Abb. 13a
- Die Motordrehzahl kann durch regulieren am Gashebel Abb. 14a eingestellt werden.

#### Ausschalten des Motors

- Um den Motor zu stoppen schalten sie den Hauptschalter aus: Hauptschalter Stellung Abb. 15a
- Schließen Sie nun den Kraftstoffhahn Abb. 16.a (Pfeilrichtung)

#### Häckselbetrieb

**ACHTUNG:** Achten Sie auf möglichst **TROCKENES** Häckselgut! Zu nasses Häckselgut führt unweigerlich zu Verstopfung und aufwendigen Reinigungs- oder Wartungsarbeiten!  
**Halten Sie Ihre Hände stets von den Einfüllöffnungen entfernt!**

Der Benzin Gartenhäcksler bietet zwei Grundfunktionen:

#### 1. ENTWEDER: Häckseln von Laub, Zweigen, Unterholz und leichtes Reisig über den Einfülltrichter:

- Führen Sie das Häckselgut **langsam und vorsichtig** in den oberen Einfülltrichter und benutzen Sie zum Nachführen einen Stock Abb. 22

- Führen Sie nicht zu viel Material in den Einfülltrichter ein und stopfen Sie es nicht mit zu viel Druck in den Trichter!

#### 2. ODER: Häckseln von Ästen bis maximal 76 mm Durchmesser

- Achten Sie auf sicheren Stand und stellen Sie sich seitwärts zum Häcksler Abb. 23

- Entfernen sie Triebe und Blätter von den Ästen die Sie häckseln möchten

- Führen Sie die Äste immer mit dem dickeren Ende zuerst in den Seiteneinschub (frische Äste lassen sich leichter schreddern als alte)

- Schieben Sie die Äste nur mit leichtem Druck in den Seiteneinschub ein, das Häckselwerk zieht das Häckselgut automatisch ein – wenn nötig bitte nur mit mäßigem Druck nachschieben!

## ACHTUNG:

### **Nutzen Sie nie beide Häckselfunktionen gleichzeitig!**

Um die Umwelt und Ihre Mitmenschen zu schonen, reduzieren Sie die Motordrehzahl immer wenn Sie die Maschine nicht mit Volllast betreiben müssen oder Häckselgut herbeischaffen.

### **Bevor Sie die Maschine bewegen, transportieren, reinigen oder warten müssen:**

- **Motor ausschalten**
- **Warten bis alle beweglichen Teile sicher zum Stillstand gekommen sind**
- **Motor abkühlen lassen**
- **Zündkerzenstecker abziehen**

## Inspektion und Wartung

Lassen Sie eventuell anfallende Reparaturen unbedingt ausschließlich von geschultem Fachpersonal durchführen.

**Vor allen Um- und Einstellungen bzw. Wartungsarbeiten des Gerätes, ist der Zündkerzenstecker zu ziehen.**

### **Die Wartung der Hammerwerke darf nur geschultes Fach oder Servicepersonal durchführen!**

#### **Sicherheitshinweise für die Inspektion und Wartung**

- Achten Sie darauf, dass kein Benzin oder Öl ausläuft - Bei Arbeiten im Bereich der Messer - Schutzhandschuhe tragen!

#### **Instandhaltung, Wartung, Reparatur, Lagerung**

Allgemeine Hinweise, beachten Sie insbesondere die Sicherheitshinweise!

### **Für die einwandfreie Funktion Ihres Häckslers ist eine regelmäßige Wartung unerlässlich.**

Insbesondere die Einfülltrichter, Auswurföffnung und Messer müssen sorgfältig gewartet werden um Schäden oder gar Unfälle zu vermeiden.

#### **Bevor Sie mit den Wartungsarbeiten beginnen ist:**

- **der Zündkerzenstecker abzuziehen,**
- **die Maschine standsicher aufzustellen,**
- **abzuwarten bis der Motor abgekühlt ist.**

## Sicherheitshinweise für die Inspektion und Wartung

Nur ein regelmäßig gewartetes und gut gepflegtes Gerät kann ein zufriedenstellendes Hilfsmittel sein. Wartungs- und Pflegemängel können zu unvorhersehbaren Unfällen und Verletzungen führen.

### **Arbeiten nur bei abgekühltem, betriebsunfähigem Gerät durchführen!**

#### **Reinigung der Einfülltrichter**

Nach jedem Einsatz den Häckslers und ganz besonders die Einfülltrichter reinigen!

Hierzu den Seiteneinschub und den Einfülltrichter demontieren Siehe Abb. 3 und 5. Nun Können Trichter und Öffnungen gereinigt werden.

## Reinigung der Auslassöffnung und des Häcksel siebes

Wartungsklappe der Auslassöffnung entnehmen: Hierzu die durchgehende Schraube ausdrehen, samt Hülse entfernen Abb. 24.

Die oberen, äußeren Flügelmutter lösen und Klappe aushaken. Häcksel sieb durch ausdrehen der Flügelmutter Abb. 25 nach unten klappen und Auslassöffnung reinigen.

**Immer Sicherheitshandschuhe benutzen! Die Messer des Hammerwerkes sind empfindlich scharf! Benutzen Sie ggf. einen Stock o.ä. Werkzeug welches die Messer nicht beschädigen kann.**

## Messerwartung

Um die Schneidmesser zu wenden, müssen Sie zuerst den Zündkerzenstecker entfernen (Motor abgekühlt).

Demontieren Sie die Wartungsklappe der Auslassöffnung wie im obigen Abschnitt beschrieben (Abb. 24/25/26).

Nehmen Sie anschließend die Klappe der Wartungsöffnung für die Häckselmesser Abb. 1 Pos. 9 durch Ausdrehen der Sicherheitsmutter ab. Sie haben nun Einblick in die Messerscheibe. Nun müssen Sie die Häckselmesser vor der Wartungsöffnung positionieren, hierzu muss das Häcksel sieb entfernt werden um die Messerscheibe auf der Außenseite des Hammerwerkes drehen zu können.

Entnehmen Sie hierzu den Splint auf der Achse des Häcksel siebes Abb. 26 (Pfeil).

Ziehen Sie die Achse samt Hülse heraus Abb. 27 Pfeil und entnehmen Sie das Häcksel sieb.

Drehen Sie nun VORSICHTIG das Hammerwerk (Sicherheitshandschuhe benutzen)

Abb. 21a zeigt die Position, in der die Messer demontiert werden können.

### **ACHTUNG: Auch die Messer sind außerordentlich scharf!**

Lösen Sie die Befestigungsschrauben und drehen die Messer um 180°.

Stellen Sie sicher, dass die Messer wieder gut befestigt sind.

Falls die Messer stumpf sind können diese durch eine Fachkraft geschliffen oder durch Neue ersetzt werden.

### **Reinigung allgemein**

Nach jeder Reinigung alle beweglichen Teile ölen und sämtliche entnommenen Teile wieder sicher befestigen.

Den Motor nur mit einem Lappen reinigen. Abspritzen mit einem starken Wasserstrahl vermeiden, da Wasser in das Zünd-, Kraftstoff- und Schmierölsystem gelangen und zu Störungen führen kann.

### **Reinigen des Luftfilters und des Kraftstoffsiebes**

Alle 20-30 Betriebsstunden muss der Luftfilter gereinigt werden, hierzu die Luftfilterabdeckung Abb. 17a durch ausdrehen der Flügelmutter entnehmen Abb. 17 (Pfeil) und den Luftfiltereinsatz herausziehen.

Die Reinigung erfolgt mit Waschbenzin. Geben Sie nach erfolgter Reinigung ein paar Tropfen Motoröl auf den Filter) – Montage in umgekehrter Reihenfolge.

Reinigen Sie das Kraftstoffsieb in dem Sie den Tankdeckel entnehmen und das Sieb herausziehen Abb. 18a – Das Sieb Kann vorsichtig ausgeblasen werden.

### **Transport und Lagerung**

Das Gerät darf nur mit ausgeschaltetem Motor transportiert werden. Führen Sie vor dem Einlagern des Gerätes eine gründliche Reinigung durch.

Verstauen Sie das Gerät an einem sauberen, trockenen Ort ohne Kraftstoff im Tank.

### **Einlagerung**

Wird der Häckslers längere Zeit nicht benutzt, sollte folgende Arbeiten durchgeführt werden:

Eine gründliche Reinigung und Ausbessern von Lackschäden.

Bewegliche und beanspruchte Teile mit Korrosionsschutzöl einsprühen.

### **Häckslers abstellen und lagern**

Häckslers nicht in feuchten Räumen, in Räumen in denen Kunstdünger gelagert werden, in Ställen oder danebenliegenden Räumen unterstellen.

Durch die Neigung kann Motoröl in den Verbrennungsraum gelangen und in der Folge können Startschwierigkeiten und Ölverkohlung auftreten.

Gefahr von starker Korrosionsbildung.

<b>Störungen - Ursachen - Behebung</b>
--

<b>Störung</b>	<b>Ursache</b>	<b>Behebung</b>
Verfranztes Häckselgut	1. Messer ist stumpf	1. Messer schärfen oder wenden
Leistung lässt nach	1. Häckselwerk verstopft	1. Gerät ausschalten und Reinigung durchführen.
Der Motor startet nicht	1. Tank leer 2. Kein Zündfunke 3. Motor abgesoffen 4. Messer ist blockiert	1. Vollarbeiten; prüfen, ob der Vergaser Kraftstoff enthält; Tankentlüftung prüfen und Loch im Tankdeckel mit Nadel durchstoßen 2. Zündkerze reinigen und auf 0,6 – 0,8 mm Elektrodenabstand achten Abb. 19 a , evtl. neue einsetzen; Zündkabel prüfen; Zündanlage von Service-Stelle prüfen lassen 3. Zündkerze herausdrehen, reinigen und trocknen; Starterseil bei heraus geschraubter Zündkerze mehrmals ziehen 4. Sicherstellen, dass das Häckselwerk nicht blockiert ist.





<b>GB</b>	<b>Please read carefully these Operating Instructions before putting the appliance into operation.</b>
-----------	--

**A.V. 2 Any reprints, even in abbreviated version, are subject to approval. Technical changes reserved.**



<b>GB</b>	<p>Do you have any questions? <b>Any claim? Do you need spare parts or operating instructions?</b>          We will quickly help you and without bureaucracy at our homepage <a href="http://www.guede.com">www.guede.com</a> in the <b>Servicing part</b>. Please help us be able to help you. In order to identify your device in case of claim we need the serial No., order No. and year of production. All this data can be found on the type label. Please enter it here for future reference.</p> <p>Serial No. _____ Order No. _____ Year of production: _____</p>		
	<b>Tel.:</b> +49 (0) 79 04 / 700-360	<b>Fax:</b> +49 (0) 79 04 / 700-51999	<b>E-Mail:</b> <a href="mailto:support@ts.guede.com">support@ts.guede.com</a>

**Marking:**



**Product safety, prohibitions:**

	
Product corresponds to appropriate norms of the EU.	Prohibition, general (in connection with any other icon)



**Prohibitions, Warning:**

	
Keep in safe distance from inflammable sources	Warning/Attention



**Warning, Instructions:**

	
Warning against dangerous electric voltage	Danger of items thrown by running engine



**Instructions:**

	
Use hearing protection	Read the Operating Instructions before use



**Environment Protection:**

	
Do not throw waste to environment but dispose it properly.	Packing cardboard material may be delivered to collecting centres designed thereto.
	
Faulty and/or for-disposal-designed electric or electronic devices must be delivered to appropriate collecting centres.	

**Package:**

	
Protect against humidity	This side up

**Technical Data:**

	
Connector	Weight

**Appliance**

**GH 650 B Petrol Branch Crusher**  
 High-quality, professional petrol branch crusher with high-efficiency 6.5 PS four-stroke OHV petrol engine. With a big, skew hopper and side shifting part for smaller branches. Optimum results even at crushing of big and robust waste are reached due to 3 hammer mechanisms and 2 double rotary knives (on the side shifting part). Including bantam wheels and wide chassis for convenient transport and safe standing. Ideal for crushing of garden waste of all types.  
**Scope of application:**  
 Ideal for crushing of garden waste of all types.

**Supply including (pic. 1)**

1. Feeding hopper
2. Side shifting part
3. Reverse starter
4. Tank cover
5. Lid for outlet maintenance
6. Noise suppressor
7. Air filter
8. Socket plug
9. Hole for crushing knife maintenance

**Warranty**

Warranty period of 12 months applies to commercial use and 24 months applies to private use and commences on the day of purchase of the device.

Warranty applies exclusively to failures due to defective material or workmanship. An original sale slip with indication of date of sale must be presented in case of claiming for the warranty rights.

Warranty does not cover unprofessional use such as device overload, violent use, damage caused by third party or foreign materials, failure to comply with operations and assembly manual, and normal wear and tear.

The Operating Instructions need to be thoroughly read before first use of the appliance. Should there be any doubts concerning appliance connection and handling please contact the producer (servicing department).

**FOLLOW CAREFULLY THE FOLLOWING INSTRUCTIONS TO ENSURE A HIGH SAFETY LEVEL:**

**ATTENTION!**

1. **Pay attention to conditions of environment you are working in.** The motor machine produces poisonous burnt gases after engine starting. These gases can be invisible and odourless. Therefore you can never work in closed or poorly ventilated spaces with the machine. Ensure good lighting at your work. Ensure corresponding stability at work in wet, snow or ice, on slopes or uneven surfaces.
2. **Do not let foreign persons get to the machine.** Keep visitors and persons standing by, especially children and ill or weak people, in safe distance from your workplace. Make sure no persons can touch the machine.
3. **Ensure safe storage of tools.** Store machines that are not used at a dry, preferably elevated, place or lock them so that they were not accessible to other persons.
4. **Always use correct machine for each work.** Do not use e.g. small appliances or equipment for works that actually need to be executed with big appliances. Use the appliances solely for purposes to which they have been designed.
5. **Be particular about reasonable clothing.** Your clothes must be purposeful and must not limit you in your work.
6. **Use personal protective equipment.** Wear safety boots with steel toe boxes and a non-slip sole.
7. **Wear protective glasses.** Items may be thrown away.
8. **Wear hearing protection aids.** Wear personal equipment for hearing protection, e.g. ear protectors.
9. **Hand protection.** Wear firm gloves – chromium tanned leather gloves provide good protection.
10. **Transport.** Always transport the crusher with the feeding hopper assembled. Make sure no-one can be threatened at machine shutdown. Ensure the appliance against turnover, damage and fuel escape.
11. **Remove the tool wrenches, etc.** All wrenches, etc. need to be removed before machine starting.
12. **Be always careful. Pay attention to what you are doing.** Use common sense at your work. Do not use the motor machines if you are tired. Do not work with the machine when impaired or intoxicated or when consumed drugs reducing concentration ability.
13. **Refuelling.** The engine must always be switched off before refuelling. Always open the tank cover carefully so that overpressure could slowly escape and fuel did not squirt. High temperatures are generated on the machine body at work with the machine. Let the machine cool down before refuelling. Otherwise there could be fuel ignition and person burning. Make sure you did not overfill the tank at refuelling. If the fuel runs out, it needs to be immediately removed and the appliance cleaned. After refuelling, check whether the screw closure is fixed firmly to avoid loosening due to vibrations at work.
14. **Pay attention to damaged parts.** Inspect the appliance before use. Are any parts damaged? In case of slight damage seriously consider whether the appliance will continue to work safely and faultlessly. Ensure correct adjustment and setting of movable parts. Do any elements not fit into each other correctly? Are any of them damaged? Is everything installed properly? Are all other assumptions of perfect machine working fulfilled? Any damaged protective equipment, etc. need to be repaired or replaced at authorised servicemen unless explicitly provided otherwise in the Operating Instructions. Have any faulty switches replaced in an authorised service. If your machine needs to be repaired, please contact your nearest servicing centre.
15. Ensure that the **protection cover** (feeding hopper) of the crusher always works and was fitted in a manner that the knives were always totally covered. Always switch the engine off before any adjustment and maintenance. That especially applies for crushing knife replacement.
16. **Use approved parts only.** Use only identical spare parts at any maintenance and repair. Contact your authorised servicing centre for this purpose.

**Emergency Action**

Apply the first aid adequate to the injury and get qualified medical assistance as quickly as possible. Protect the injured person from more accidents and calm him/her down.

**For the sake of eventual accident, in accordance with DIN 13164, a workplace has to be fitted with a first-aid kit. It is essential to replace any used material in the first-aid kit immediately after it has been used. If you seek help, state the following pieces of information:**

1. **Accident site**
2. **Accident type**
3. **Number of injured persons**
4. **Injury type(s)**

**Disposal**

Disposal instructions are illustrated in the form of pictograms on the device or packaging. Description of the pictograms is given in "Identification" chapter.

**Disposal of transport packaging**

Packaging protects the device against damage during transport. Packaging materials are usually selected according to their effect on environment and disposal methods and can therefore be recycled. Returning of the packaging back to circulation saves resources and costs for packaging disposal. Parts of the packaging (e.g. foil, styropor) may be dangerous for children. **Risk of suffocation!** Keep these parts of the packaging out of reach of children and dispose as soon as possible.

**Operating staff requirements**

The operating staff must thoroughly read the Operating Instructions before appliance use.

**Qualification**

No special qualification is needed for appliance use apart from detailed instructions by a specialist.

**Minimum age**

Persons above 16 years of age are only allowed to work with the appliance. An exception includes youngsters working within their professional education to reach skills under the supervision of a trainer.

**Use as designed**

The motor branch crusher is designed for crushing of waste of branches, bushes, hedges and trees up to the maximum-specified diameter (waste of coniferous trees and similar species may lead to blockage).

**ATTENTION!**

The crusher is not suitable for e.g. earth processing and must never be used for crushing of metal parts, stones, soil, glass, textile, paper, cardboard or plastic materials. These materials lead to serious damage of the cutting tool. There is also a risk of stone blow hit.

The producer cannot be held responsible for any damage should any provision of the generally valid regulations or Operating Instructions be breached.



**Always work with gloves.**



**Always keep the knives sharp and make sure the crushing mechanism is thoroughly cleaned after work finish!**

Technical data	
Engine design:	4-stroke OHV
Max. output	4.8 kW at 3,600 a min <sup>-1</sup>
Capacity:	196 cm <sup>3</sup>
Revolutions (knife):	2,000 a min <sup>-1</sup>
Branch diameter:	max. 76 mm
Crushing system:	<b>3 hammer mechanisms 2 double rotary knives</b>
Tank capacity:	3.6 l
Oil tank:	0.6 l
Dimensions L x W x H in mm:	1,060 x 780 x 1,350 mm
Noisiness:	L <sub>WA</sub> 115 dB
Weight app.:	73,4 kg
Order No.:	94360

### Assembly and first putting into operation

**ATTENTION: There must be NO fuel in the appliance during assembly!**

Take the screws supplied (pic. 2a) and assemble the legs (pic. 2b).

Take the screws supplied (pic. 2c) and assemble the chassis. If not already assembled, assemble the feeding hopper to the appliance (pic. 3).

For this purpose, you must insert the gasket supplied between the hopper and body and tightly screw together with the screws and check nuts supplied (pic. 3a).

Assemble the handle for travelling on the feeding hopper (pic. 4). Use the screws supplied (pic. 4a) for this.

Assemble the side shifting part (pic. 5) on the appliance. Insert the shifting part on the screws and firmly screw on (pic. 5a) with the check nuts supplied.

### First putting into operation

#### Place the crusher on an even, clean and dry basis

Motor oil filling (10W40), for this, screw the filling screw (pic. 6a) out and fill the oil up to the final engine oil filter screw thread. Now insert the dipstick and pull out again, by this you can find out the oil level according to the marking (pic. 7a).

Fuel up the tank (unleaded petrol), pic. 8 schematically shows the neck for tank fuelling, pic. 8a shows the maximum fuel level.

#### Engine starting

- Open the fuel cock (pic. 9a) – in the arrow direction
- Press the choke lever down (pic. 10a) – in the arrow direction
- Start the engine: main switch position in pic. 11a
- Ensure safe crusher standing and slowly pull the starter cable with perceivable resistance pic. 12) (the reverse starter shaft carrier is now fitted in and prevents motor damage due to slipping through)
- Now pull strongly the starter cable, the engine should start after 3-5 attempts (if no, repeat the procedure)
- When the engine starts and runs slightly warm shift the choke lever back to the operating position (pic. 13a)
- The engine revolutions can be set through regulation on the gas lever (pic. 14a).

#### Engine stopping

- Turn the main switch off to stop the engine: main switch position (pic. 15a)
- Now close the fuel cock (pic. 16.a) – in the arrow direction

#### Crushing

**ATTENTION:** Ensure, if possible, **DRY** crushed material! Too wet crushed material necessarily leads to blockage and subsequent cleaning or maintenance!

**Always keep your hands out of reach of the engine oil filters!**

The petrol branch crusher offers the following two basic functions:

#### 1. EITHER: crushing of leaves, branches, underbrushes and tiny loppings through the feeding hopper:

- **Slowly and carefully** insert the crushed material to the top feeding hopper and use a rod (pic. 22) for this
- Do not add too much material to the feeding hopper and do not push the material to the feeding hopper too strongly!

#### 2. OR: crushing of branches up to maximum diameter of 76 mm

- Ensure safe poise and stand sideways to the crusher (pic. 23)

- Remove tillers and leaves from branches you want to crush

- Always first insert the branches to the side shifting part with a stronger end (young branches can be crushed easier than the old ones)

- Push the branches to the side shifting part slightly, the crushing mechanism will automatically pull in the crushed material– please apply only reasonable pressure if necessary!

#### ATTENTION:

#### Never use both crushing functions at the same time!

For protection of the environment and persons around you, always reduce the engine revolutions when the machine is not used to full output or when you go for other material.

#### You must do the following before machine moving, transport, cleaning or maintenance:

- **switch off the engine**
- **wait until all movable parts safely stop**
- **let the engine cool down**
- **pull out the socket plug**

### Inspections and maintenance

Any repair must in all cases be only executed by trained authorised staffs.

**The socket plug needs to be pulled out before any changeover, setting or maintenance of the appliance.**

**The hammer mechanisms can only be serviced by authorised or servicing staffs!**

#### Safety instructions for inspections and maintenance

- Make sure petrol or oil did not run out – wear protective gloves at work near the knives!

#### Treatment, maintenance, repair, storage

General instructions, follow especially the safety instructions!

#### Regular maintenance is necessary to ensure faultless work of your crusher.

The feeding hopper, ejection hole and knives must especially be carefully maintained to prevent damage or injuries whatsoever.

#### Do the following before maintenance beginning:

- **pull out the socket plug,**
- **stand up the machine safely,**
- **wait until the engine cools down.**

### Safety instructions for inspections and maintenance

Only a regularly maintained and treated appliance can be a satisfactory aid. Insufficient maintenance and care can lead to unforeseen accidents and injuries.

**Work only when the appliance is cooled down and serviceable!**

#### Feeding hopper cleaning

Clean the crusher and especially the feeding hopper after each use!

For this, disassemble the side shifting part and feeding hopper (see pic. 3 and 5). Now you can clean the hopper and holes.

### Discharge outlet and crushing screen cleaning

Remove the lid for discharge outlet maintenance: screw out the through-bolt and remove it along with the case (pic. 24). Loosen the top and external wing nuts and unhook the lid. Tip the crushing screen down by screwing out the wing nuts (pic. 25) and clean the discharge outlet.

**Always use safety gloves! The hammer mechanism knives are very sharp! Use eventually a rod or other tool that cannot damage the knives.**

### Maintenance of knives

To turn the cutting knives, you must first remove the socket plug (engine is cooled down).

Disassemble the lid for discharge outlet maintenance as described in the above article (pic. 24/25/26).

Then, after screwing out the check nuts, remove the lid of outlet for crushing knives maintenance (pic. 1 note 9). Now you can see into the knife disc. Now you must place the crushing knives in front of the maintenance outlet. To do so, remove the crushing screen so that the knife disc could turn on the outer side of the hammer mechanism.

Remove the cotter key on the crushing screen axis (pic. 26) – arrow.

Pull out the axis with the case (pic. 27 – arrow) and remove the crushing screen.

Now CAREFULLY turn the hammer mechanism (use safety gloves)

Pic. 21a shows the position at which knives can be disassembled.

**ATTENTION: The knives are extremely sharp!**

Loosen the holding screws and turn the knives by 180°.

Make sure the knives are fitted well again.

If the knives are blunt, you can have them sharpened at a specialist or replaced with new ones.

### Cleaning in general

Lubricate all movable parts with oil and safely re-fix all removed parts after each cleaning.

Clean the engine with a rag. Avoid sprinkling with heavy water current as water can get to ignition, fuel system and lubricant system and cause failures.

### Air filter and fuel screen cleaning

The air filter must be cleaned every 20-30 running hours. Remove the air filter cover by screwing out the wing nuts (pic. 17a - arrow) and pull out the air filter insertion.

Clean the filter with benzoline. Drop a few drops of motor petrol on the filter after cleaning. Assembly in the opposite order.

Clean the fuel screen by removing the tank cover and pulling out the screen (pic. 18a). The screen can carefully be blown-dry.

### Transport and storing

The appliance can only be transported when the engine is off. Clean the appliance thoroughly before storing. Store the appliance at a clean and dry place with no fuel in the tank.

### Storing

If the crusher is not used for a longer period of time, the following works need to be executed:

Thorough cleaning and repair of the damaged varnish.

Sprinkle the movable and stressed parts with anti-corrosive oil.

### Crusher shutdown and storing

Do not store the crusher in wet rooms, in rooms with fertilisers, in stables and adjacent spaces.

At tipping, the motor oil can get to the combustion space and thus cause problems at starting or oil carbonisation.

Risk of strong corrosion creation.

### Failure - Causes - Removal

Failure	Cause	Removal
Jammed crushed material	1. Blunt knife	1. Sharpen or turn the knife
Output drops	1. Jammed crushing mechanism	1. Switch off the appliance and clean it
Engine does not start	1. Empty tank 2. No ignition spark 3. Engine with excessive consumption 4. Blocked knife	1. Fill up full tank; check whether the carburettor contains fuel; Check tank vent pipe and perforate the hole in the tank cover with a needle 2. Clean the ignition spark and keep the distance of electrodes at 0.6 – 0.8 mm (pic. 19 a) or use a new one; Check the ignition cable; Have the ignition checked at a servicing centre 3. Screw out the sparking-plug, clean and dry it; Pull the starter cable several times while the sparking-plug is screwed out 4. Make sure that the crushing mechanism was not blocked.



<b>FR</b>	<b>Avant de mettre l'appareil en marche, veuillez lire attentivement ce mode d'emploi.</b>
-----------	--

**A.V. 2**      **Toute réimpression, même partielle, nécessite une autorisation. Modifications techniques réservées.**



<b>FR</b>	<p>Vous avez des <b>questions techniques ? Une réclamation ? Vous avez besoin de pièces détachées ou d'un mode d'emploi ?</b>          Nous vous aiderons rapidement et sans bureaucratie inutile par l'intermédiaire de nos pages Web <a href="http://www.guede.com">www.guede.com</a> dans la rubrique <b>Service</b>. Aidez-nous pour que nous puissions vous aider. Pour identifier votre appareil en cas de réclamation, nous avons besoins du numéro de série, numéro de produit et l'année de fabrication. Toutes ces informations se trouvent sur la plaque signalétique. Pour avoir ces informations toujours à porté de main, veuillez les inscrire ici :</p> <p>Numéro de série _____ Numéro de produit : _____ Année de fabrication : _____</p>
	<p><b>Tél.:</b>    <b>+49 (0) 79 04 / 700-360</b>      <b>Fax:</b>    <b>+49 (0) 79 04 / 700-51999</b>      <b>E-Mail:</b>    <b>support@ts.guede.com</b></p>

**Symboles**



**Sécurité du produit, interdictions:**

	
Produit répond aux normes correspondantes de la CE	Interdiction générale (en combinaison avec un autre pictogramme)



**Interdictions, avertissements :**

	
Éloignez des sources inflammables	Avertissement/attention



**Interdictions, Avertissements:**

	
Avertissement : tension électrique dangereuse	Danger d'éjection d'objets lors de la marche du moteur



**Consignes :**

	
Utilisez un casque	Lisez le mode d'emploi avant l'utilisation.



**Protection de l'environnement :**

	
Liquidez les déchets de manière à ne pas nuire à l'environnement.	Déposez l'emballage en carton au dépôt pour recyclage.
	
Déposez les appareils électriques ou électroniques défectueux et/ou destinés à liquidation au centre de ramassage correspondant.	

**Emballage :**

	
Protégez de l'humidité	Sens de pose

**Caractéristiques techniques :**

	
Fiche	Poids

**Appareil**

**Broyeur de branches à essence GH 650 B**  
 Broyeur de branches professionnel de qualité, avec moteur à essence OHV performant 6,5 PS à 4 temps. Large trémie de chargement inclinée et pièce coulissante latérale pour branches plus petites. Résultats optimaux également lors du broyage des déchets grands et robustes grâce aux 3 mécanismes à marteaux et 2 lames doubles rotatives (sur la pièce coulissante latérale).  
 Larges pneus montés sur petites roues, châssis large pour un transport confortable et un stationnement sûr. Idéal pour le broyage des déchets de jardin de tous types.  
**Domaines d'utilisation :**  
 Idéal pour le broyage des déchets de jardin de tous types.

**Contenu du colis (fig. 1)**

1. Trémie de chargement
2. Pièce coulissante latérale
3. Démarreur - inverseur
4. Bouchon de réservoir
5. Couvercle pour l'entretien de la goulotte d'éjection
6. Amortisseur de bruit
7. Filtre à air
8. Antiparasite de la bougie d'allumage
9. Orifice pour l'entretien de la lame de broyage

**Garantie**

La durée de la garantie est de 12 mois en cas d'une utilisation industrielle et de 24 mois pour le consommateur final. La période de garantie commence à courir à compter de la date d'achat de l'appareil.

La garantie s'applique exclusivement sur les défauts de matériel ou des défauts de fabrication. En cas de réclamation pendant la durée de la garantie, veuillez joindre l'original du justificatif d'achat comportant la date d'achat.

La garantie ne couvre pas une utilisation incompétente, telle que surcharge de l'appareil, utilisation de force, endommagement par une personne étrangère ou un objet étranger, non respect du mode d'emploi et du mode de montage et usure normale.

Avant d'utiliser l'appareil, lisez complètement la notice. Si vous avez des doutes sur le branchement et la manipulation de l'appareil, contactez le fabricant (service après-vente).

**AFIN D'ASSURER UN GRAND DEGRÉ DE SÉCURITÉ,  
RESPECTEZ LES CONSIGNES SUIVANTES :**

**ATTENTION !**

- Prenez en considération les conditions atmosphériques.** Après le démarrage, l'appareil à moteur commence à produire des produits de combustion toxiques. Ces gaz peuvent être invisibles et sans odeur. Par conséquent, n'utilisez jamais l'appareil dans des pièces fermées ou mal ventilées. Assurez un éclairage suffisant. Lorsque vous travaillez par un temps humide, sur la neige ou la glace, en pente ou sur un terrain instable, assurez une bonne stabilité.
- Empêchez l'accès à l'appareil aux personnes étrangères.** Éloignez les visiteurs, les spectateurs, en particulier les enfants, les personnes malades ou faibles, de votre lieu de travail. Veillez à ce que personne ne touche l'appareil.
- Assurez un rangement sûr des outils.** Rangez les outils que vous n'utilisez pas à un endroit sec, si possible en hauteur ou fermez-les de façon à ce qu'ils soient inaccessibles aux autres personnes.
- Utilisez pour chaque travail l'outil adéquat.** N'utilisez par exemple, de petits outils ou accessoires pour des travaux destinés aux outils plus grands. Utilisez les outils uniquement pour le but auquel ils ont été conçus.
- Portez une tenue adéquate.** Votre tenue doit être pratique et ne doit pas vous gêner lors du travail.
- Utilisez des accessoires de protection personnels.** Portez toujours des chaussures de sécurité avec bout en acier et une semelle antidérapante.
- Portez des lunettes de protection.** Danger d'éjection d'objets.
- Portez une protection auditive.** Portez des accessoires de protection personnels, tels que bouchons.
- Protection des mains.** Portez des gants solides – les gants en cuir de chrome.
- Transport.** Transportez toujours le broyeur avec trémie de chargement montée. Lors de l'arrêt de l'appareil, veillez à ce que personne ne soit en danger. Protégez l'appareil du basculement, de l'endommagement et des fuites de combustible.
- Retirez les outils, tels que clés, etc.** Avant de mettre l'appareil en marche, retirez toutes les clés.
- Soyez attentifs. Faites attention à ce que vous faites.** Utilisez le bon sens. N'utilisez pas les appareils électriques si vous êtes fatigués. N'utilisez pas l'appareil après avoir consommé de l'alcool, des drogues ou des médicaments, réduisant les capacités de concentration.
- Ravitaillement.** Arrêtez le moteur avant le ravitaillement. Ouvrez avec précaution le bouchon du réservoir pour permettre à la surpression de s'échapper lentement et éviter ainsi que le combustible ne jaillisse. Le corps de l'appareil chauffe lors du fonctionnement. Par conséquent, laissez l'appareil refroidir avant de ravitailler. Le non respect de cette consigne peut engendrer l'inflammation du combustible et les brûlures des personnes. Veillez à ne pas faire déborder le réservoir lors du ravitaillement en combustible. Si le combustible déborde, il est nécessaire de le supprimer immédiatement et de nettoyer l'appareil. Après le ravitaillement, contrôlez le serrage correct de la fermeture à vis, pour éviter son desserrage consécutif aux vibrations lors du travail.
- Faites attention aux pièces endommagées.** Vérifiez l'appareil avant de l'utiliser. Certaines pièces sont endommagées ? En cas d'un endommagement léger, réfléchissez si l'appareil peut fonctionner sûrement et parfaitement. Veillez à respecter un réglage correct des pièces mobiles. Certains éléments ne s'emboîtent pas correctement ? Certains sont endommagés ? Toutes les pièces sont-elles correctement installées ? Toutes les conditions d'un fonctionnement parfait sont-elles réunies ? Il est nécessaire de faire réparer ou remplacer les dispositifs de protection endommagés par un réparateur autorisé, si la notice ne stipule pas autrement. Faites remplacer les interrupteurs défectueux par un atelier autorisé. Lorsqu'il est nécessaire de faire réparer l'appareil, contactez l'atelier de réparations le plus proche.

- Veillez à ce que le **capot de protection** (trémie de chargement) de ce broyeur fonctionne toujours parfaitement et soit fixé de façon à couvrir complètement les lames. Avant le réglage et l'entretien, arrêtez le moteur. Cette consigne est particulièrement valable pour le remplacement de la lame de broyage.
- Utilisez uniquement les pièces détachées autorisées.** Lors de l'entretien et des réparations, utilisez uniquement les pièces détachées adéquates. Pour cela, adressez-vous au service après-vente autorisé.

**Conduite en cas d'urgence**

Effectuez les premiers gestes de secours et appelez rapidement les premiers secours.  
Protégez le blessé d'autres blessures et calmez-le.  
**Pour des raisons de risque d'accident, le lieu de travail doit être équipé d'une armoire à pharmacie selon DIN 13164. Il est nécessaire de compléter immédiatement le matériel pris dans l'armoire à pharmacie. Si vous appelez les secours, fournissez les renseignements suivants:**

- Lieu d'accident**
- Type d'accident**
- Nombre de blessés**
- Type de blessure**

**Liquidation**

Les consignes de liquidation résultent des pictogrammes indiqués sur l'appareil ou sur l'emballage. La description des significations individuelles se trouve dans le chapitre « Indications sur l'appareil ».

**Liquidation de l'emballage de transport**

L'emballage protège l'appareil de l'endommagement lors du transport. En général, le matériel d'emballage est choisi de façon à ce qu'il réponde aux règles de protection de l'environnement et de liquidation des déchets, par conséquent, il peut être recyclé. La remise de l'emballage dans le circuit de matières permet d'économiser des matières premières et de réduire les déchets. Des parties de l'emballage (telles que films, styropore) peuvent être dangereux pour les enfants. **Danger d'étouffement !** Rangez les parties de l'emballage hors de portée des enfants et liquidez-les le plus rapidement possible.

**Opérateur**

L'opérateur doit lire attentivement la notice avant d'utiliser l'appareil.

**Qualification**

Mis à part l'instruction détaillée par un spécialiste, aucune autre qualification spécifique n'est requise.

**Âge minimal**

L'appareil peut être utilisé uniquement par des personnes de plus de 16 ans.  
Exception faite des adolescents manipulant l'appareil dans le cadre de l'enseignement professionnel sous la surveillance du formateur.

**Utilisation en conformité avec la destination**

Le broyeur de branche à moteur est destiné au broyage des déchets de bois, arbustes, haies et arbres jusqu'au diamètre maximal indiqué (les déchets de conifères et bois semblables peuvent boucher l'appareil).

**ATTENTION !**

Le broyeur ne convient pas au traitement de la terre et ne doit jamais être utilisé pour le broyage de pièces métalliques, pierres, terre, verre, textile, papier, carton ou plastiques. Ces matières endommagent gravement l'outil coupant. Danger de blessures par pierres.

Le fabricant ne répond pas des dommages engendrés par le non respect des dispositions des règlements généraux en vigueur ainsi que de cette notice.



**Portez toujours des gants lors du travail.**



**Maintenez les lames affûtées et veillez à ce que le mécanisme de broyage soit correctement nettoyé après le travail!**

#### Caractéristiques techniques

Moteur :	OHV à 4 temps
Puissance maximale	4,8 kW à 3600 min <sup>-1</sup>
Cylindrée :	196 cm <sup>3</sup>
Rotations (lame):	2000 min <sup>-1</sup>
Diamètre des branches :	max. 76 mm
Système de broyage :	<b>3 mécanismes à marteaux 2 lames doubles rotatives</b>
Volume du réservoir :	3,6 l
Réservoir d'huile :	0,6 l
Dimensions L x L x H en mm:	1060 x 780 x 1350 mm
Niveau de bruit :	L <sub>WA</sub> 115 dB
Poids environ :	73,4 kg
N° de commande	94360

#### Montage et première mise en marche

**ATTENTION : Lors du montage, l'appareil ne doit pas contenir de combustible !**

Fixez les pattes (fig. 2b) à l'aide des vis fournies (fig. 2a).  
Montez le châssis à l'aide des vis fournies (fig. 2c).  
Fixez sur l'appareil la trémie de chargement (fig. 3) si elle n'est pas déjà montée.  
Pour cela, insérez entre la trémie et le corps le joint fourni et assemblez-les à l'aide des vis et des écrous fournis (fig. 3a).  
Montez la poignée sur la trémie de chargement (fig. 4). Pour cela, utilisez les vis fournies (fig. 4a).  
Fixez sur l'appareil la pièce coulissante latérale (fig. 5). Pour cela, placez la pièce coulissante sur les vis et vissez-la à l'aide des écrous de sécurité fournis (fig. 5a).

#### Première mise en marche

**Placez le broyeur sur une surface droite, propre et sèche.**

Versez de l'huile de moteur (15W40). Pour cela, dévissez la vis de remplissage (fig. 6a) et versez l'huile jusqu'au dernier tour du filetage du goulot de remplissage. À présent, insérez la jauge d'huile et retirez-la pour contrôler le niveau d'huile selon le repère (fig. 7a).

Remplissez le réservoir (essence sans plomb). La fig. 8 indique schématiquement le goulot de remplissage, la fig. 8a indique le niveau maximal du combustible.

#### Démarrage du moteur

- Ouvrez le robinet d'essence (fig. 9a) – dans le sens de la flèche.
- Appuyez sur la manette de starter (fig. 10a) – dans le sens de la flèche.
- Mettez le moteur en marche : position de l'interrupteur principal sur l'image 11a
- Veillez à ce que le broyeur soit placé de façon sûre et tirez lentement avec une résistance tangible sur la corde du starter (fig. 12) (l'entraîneur de l'arbre du démarreur – inverseur est à présent engagé et empêche l'endommagement du démarreur consécutif au patinage).
- À présent, tirez fortement sur la corde du starter, le moteur devrait démarrer après 3-5 essais (répétez l'opération si nécessaire).

- Lorsque le moteur démarre et chauffe un peu, remettez la manette de starter à sa position de service (fig. 13a).
- Les tours du moteur peuvent être réglés à l'aide de la régulation sur la manette de gaz (fig. 14a).

#### Arrêt du moteur

- Pour arrêter le moteur, coupez l'interrupteur principal : position de l'interrupteur principal (fig. 15a)
- Ouvrez le robinet d'essence (fig. 16.a) – dans le sens de la flèche

#### Broyage

**ATTENTION :** Si possible, veillez à ce que la matière à broyer soit **SÈCHE** ! La matière à broyer trop mouillée peut boucher l'appareil et rendre le nettoyage ou l'entretien difficile !

**Éloignez toujours vos mains des orifices de chargement !**

Le broyeur de branches à essence propose deux principales fonctions :

#### 1. SOIT : broyage de branches, feuilles, rejets et petites branches à travers la trémie de chargement :

- Insérez **lentement et prudemment** la matière à broyer dans la trémie de chargement, utilisez pour cela la barre (fig. 22)

- Ne mettez pas trop de matière dans la trémie de chargement et ne poussez pas trop fort !

#### 2. SOIT : broyage de branche de diamètre maximal de 76 mm

- Veillez à maintenir une posture sûre et placez vous sur le côté du broyeur (fig. 23)

- Retirez les pousses et les feuilles des branches à broyer.

- Insérez les branches dans la pièce coulissante latérale par l'extrémité la plus large (les branches jeunes sont plus faciles à broyer que des vieilles branches).

- Poussez légèrement les branches dans la pièce coulissante latérale, elles seront entraînées automatiquement par le mécanisme de broyage – si nécessaire, utilisez une pression adéquate !

#### ATTENTION :

**N'utilisez jamais les deux fonctions de broyage en même temps !**

Afin de protéger l'environnement et les personnes aux alentours, réduisez les tours du moteur lorsque vous n'utilisez pas l'appareil à sa pleine puissance ou si vous allez chercher d'autres branches.

**Avant tout déplacement, transport, nettoyage ou entretien de l'appareil, il est nécessaire de :**

- **Arrêter le moteur**
- **Attendre que toutes les pièces mobiles s'arrêtent**
- **Laisser l'appareil refroidir**
- **Retirez l'antiparasite de la bougie d'allumage**

#### Révisions et entretien

Les réparations éventuelles doivent être confiées à un personnel formé agréé.

**Avant toute modification, réglage ou l'entretien de l'appareil, il est nécessaire de retirer l'antiparasite de la bougie d'allumage.**

**L'entretien des mécanismes à marteaux doit être effectué uniquement par un personnel autorisé ou personnel d'entretien !**

**Consignes de sécurité relatives aux révisions et à l'entretien**

- Veillez à éviter les fuites d'essence ou d'huile. Lorsque vous travaillez à proximité des lames, portez des gants de protection !

## Soins, entretien, réparations, stockage

Consignes générales. Respectez en particulier les consignes de sécurité !

### Pour que le broyeur fonctionne parfaitement, il est nécessaire de l'entretenir régulièrement.

Il est nécessaire d'entretenir en particulier la trémie de chargement, la goulotte d'éjection et les lames, ceci pour éviter les dommages ou les accidents.

Avant entretien :

- retirez l'antiparasite de la bougie d'allumage,
- placez l'appareil de façon sûre,
- attendez que le moteur refroidisse.

### Consignes de sécurité relatives aux révisions et à l'entretien

Seul un appareil régulièrement entretenu et traité peut donner satisfaction. Un entretien insuffisant peut engendrer des accidents et des blessures.

Avant d'intervenir sur l'appareil, vérifiez s'il est froid et hors service !

### Nettoyage de la trémie de chargement

Nettoyez le broyeur et en particulier la trémie de chargement après chaque utilisation!

Pour cela, démontez la pièce coulissante latérale et la trémie de chargement (voir fig. 3 et 5). À présent, vous pouvez procéder au nettoyage de la trémie et des orifices.

### Nettoyage de la goulotte d'éjection et du crible de broyage

Retirez le couvercle pour l'entretien de la goulotte d'éjection. Pour cela, dévissez la vis de passage et retirez avec l'étui (fig. 24). Desserrez les écrous ailés supérieurs et extérieurs et dérochez le couvercle.

Basculez le crible de broyage vers le bas en dévissant les écrous ailés (fig. 25) et nettoyez la goulotte d'éjection.

**Portez toujours des gants de protection ! Les lames du mécanisme à marteaux sont très affûtées ! Utilisez éventuellement la barre ou un autre outils qui ne peut pas endommager les lames.**

### Entretien des lames

Pour pouvoir tourner les lames, vous devez d'abord retirer l'antiparasite de la bougie d'allumage (moteur froid). Démontez le couvercle pour l'entretien de la goulotte d'éjection de la façon décrite dans le chapitre ci-dessus (fig. 24/25/26). Retirez ensuite le couvercle de l'orifice pour l'entretien des lames de broyage en dévissant les écrous de sécurité (fig. 1 pos. 9). À présent, vous avez accès aux lames. Vous devez placer les lames de broyage devant l'orifice d'entretien, pour cela, il est nécessaire de retirer le crible de broyage pour pouvoir tourner les lames sur le côté extérieur du mécanisme à marteaux.

Pour cela, retirez la goupille située sur l'axe de la crible de broyage (fig. 26) - flèche

Retirez l'axe avec l'étui (fig. 27 - flèche) et retirez le crible de broyage.

À présent, tournez PRUDEMMENT le mécanisme à marteaux (portez des gants de sécurité).

Fig. 21a représente la position dans laquelle il est possible de démonter les lames.

**ATTENTION : les lames sont extrêmement tranchantes !**

Desserrez les vis de serrage et tournez les lames de 180°.

Veillez à ce que les lames soient correctement fixées.

Si les lames sont émoussées, faites les affûter auprès d'un spécialiste ou remplacez-les par des lames neuves.

**Nettoyage en général**

Après chaque nettoyage, graissez toutes les pièces mobiles à l'huile et refixez toutes les pièces retirées.

Nettoyez le moteur à l'aide d'un chiffon. Évitez de pulvériser de l'eau, car elle peut pénétrer dans l'allumage, le système de combustion et le système de graissage et provoquer des pannes.

### Nettoyage du filtre à air et du crible de combustion

Le filtre à air doit être nettoyé toutes les 20-30 heures de fonctionnement. Pour cela, retirez le capot du filtre à air en dévissant les écrous ailés (fig. 17a - flèche) et retirez la cartouche du filtre à air. Nettoyez le filtre à l'aide de l'essence de nettoyage. Après le nettoyage, déposez quelques gouttes d'huile de moteur sur le filtre. Le montage s'effectue dans l'ordre inverse. Nettoyez le crible à combustion après le retrait du couvercle du réservoir et du crible (fig. 18a). Vous pouvez souffler le crible.

### Transport et stockage

L'appareil peut être transporté uniquement avec le moteur arrêté. Avant de ranger l'appareil, nettoyez-le correctement.

Rangez l'appareil à un endroit propre et sec, sans combustible dans le réservoir.

### Stockage

Si vous n'utilisez pas le broyeur pendant une durée prolongée, il est nécessaire de réaliser les travaux suivants :

Nettoyage minutieux et réparation du vernis endommagé.

Pulvériser de l'huile anticorrosion sur les pièces mobiles et sous contrainte.

### Mise hors service et rangement du broyeur

Ne stockez pas le broyeur dans des pièces humides, pièces avec engrais chimique, dans des écuries ou locaux contiguës.

Lors du basculement, l'huile de moteur peut atteindre l'espace de combustion et provoquer des problèmes lors du démarrage ou la carbonisation d'huile.

Danger de formation d'importante corrosion.

### Pannes - cause - suppression

Panne	Cause	Suppression
Matière broyée coincée	1. lame émoussée	1. Affûtez la lame ou retournez-la
Baisse de puissance	1. Mécanisme de broyage bouché	1. Arrêtez l'appareil et nettoyez-le
Moteur ne démarre pas	1. Réservoir vide 2. Manque d'étincelle d'allumage 3. Moteur noyé 4. Lame bloquée	1. Remplissez le réservoir, vérifiez si le carburant contient du combustible. Contrôlez la purge du réservoir et percez l'orifice dans le bouchon à l'aide d'une aiguille. 2. Nettoyez la bougie d'allumage et respectez la distance des électrodes 0,6 - 0,8 mm (fig. 19 a), si nécessaire utilisez une nouvelle bougie; contrôlez le câble d'allumage; Faites contrôler l'allumage dans un atelier de réparations. Dévissez la bougie d'allumage, nettoyez-la et séchez-la. lorsque la bougie d'allumage est dévissée, tirez plusieurs fois sur la corde de démarrage. 3. Veillez à ce que le mécanisme de broyage ne soit pas bloqué.





<b>IT</b>	<b>Prima di mettere l'apparecchio in funzione, leggere attentamente, per favore, il presente Manuale d'Uso</b>
-----------	--

**A.V. 2 Le stampe supplementari, anche parziali, richiedono l'autorizzazione. Sono riservate le modifiche tecniche.**



<b>IT</b>	<p>Avete le domande tecniche? <b>Contestazioni?</b> Avete bisogno dei ricambi oppure del Manuale d'Uso? Sul nostro sito <a href="http://www.guede.com/support">http://www.guede.com/support</a>, nel settore Servizio, Vi aiuteremo velocemente ed in via non burocratica. Ci dareste la mano, per favore, per poter aiutarVi? Per poter identificare il Vostro apparecchio nel caso di contestazione abbiamo bisogno del numero di serie, cod. ord. e l'anno di produzione. Tutte queste indicazioni troverete sulla targhetta della macchina. Per avere questi dati sempre disponibili, indicarli qui sotto, per favore:</p> <p>Numero di serie: _____ Cod. ord.: _____          Anno di produzione: _____</p>		
	<b>Tel.:</b> +49 (0) 79 04 / 700-360	<b>Fax:</b> +49 (0) 79 04 / 700-51999	<b>E-Mail:</b> <a href="mailto:support@ts.guede.com">support@ts.guede.com</a>

**Segnaletica:**



**Sicurezza del prodotto, divieti:**

	
Prodotto è conforme alle relative norme CE	Divieto generale (unito con altro pittogramma)



**Divieti, ammonimento:**

	
Tenere fuori la portata delle fonti d'inflammatione	Avviso/attenzione



**Ammonimento, direttive:**

	
Avviso alla pericolosa tensione elettrica	Pericolo dei corpi lanciati con motore in marcia.



**Direttive:**

	
Utilizzare le cuffie	Prima dell'uso leggere il Manuale d'Uso



**Tutela dell'ambiente:**

	
Smaltire i rifiuti in modo professionale, che non sia inquinato l'ambiente.	Il materiale d'imballo di cartone può essere consegnato al Centro di raccolta allo scopo di riciclo.
	
Gli apparecchi elettrici/elettronici difettosi e/o da smaltire devono essere consegnati ai centri autorizzati.	

**Imballo:**

	
Proteggere all'umidità	L'imballo deve essere rivolto verso alto

**Dati tecnici:**

	
Allacciamento	Peso

**Apparecchio**

**Macinatore dei rami a benzina GH 650 B**  
 Macinatore dei rami a benzina di qualità professionale con motore potente 6,5 PS 4 tempi OHV a benzina. Con una grande tramoggia conica ed elemento laterale incorporabile, per i rami più piccoli. Grazie a n. 3 meccanismi a martello e n. 2 coltelli doppi rotanti (sull'elemento laterale) è possibile raggiungere i risultati ottimali anche in macinazione dei rifiuti grossi e robusti. Con le ruote gallo e chassis largo per il trasporto comodo e sosta sicura. Ideale per la macinazione dei rifiuti di giardino di tutti tipi.  
**Campo d'applicazione:**  
 Ideale per la macinazione dei rifiuti di giardino di tutti tipi.

**Volume della fornitura (fig. 1)**

1. tramoggia d'alimentazione
2. elemento laterale incorporabile
3. avviatore ad inversione
4. coperchio del serbatoio
5. tappo per manutenzione del foro di scarico
6. silenziatore
7. filtro d'aria
8. cappuccio della candela d'accensione
9. foro per manutenzione del coltello macinante

**Garanzia**

Il periodo di garanzia è di 12 mesi in caso di uso industriale, di 24 mesi per i consumatori, e inizia a decorrere dalla data dell'acquisto dell'apparecchio.

La garanzia si riferisce esclusivamente ai difetti dovuti a difetti di materiale o di fabbricazione. Nel caso di reclamo durante il periodo di garanzia occorre allegare il documento originale d'acquisto con la data di vendita.

Non rientra nella garanzia l'uso improprio quale ad es. sovraccarico dell'apparecchio, applicazione di una forza eccessiva, danneggiamento dovuto ad un intervento dei terzi o oggetti estranei, mancato rispetto del manuale d'uso e di montaggio e usura normale.

Prima di utilizzare l'apparecchio, è necessario leggere completamente il Manuale d'Uso. Nel caso dei dubbi sulla connessione e manovra dell'apparecchio, rivolgersi al costruttore (Centro d'Assistenza).

**PERCHE' SIA GARANTITO LIVELLO DI SICUREZZA ALTO, MANTENERE ATTENTAMENTE LE SEGUENTI ISTRUZIONI:**

**ATTENZIONE!**

- 1. Porre attenzione alle condizioni ambientali nelle quali state lavorando.** La macchina motorizzata, dopo l'avviamento, comincia a produrre i fumi nocivi. Tali fumi possono essere invisibili e senza odore. Non dovete perciò mai lavorare con la macchina nei locali chiusi oppure mal ventilati. Far sì procurare durante lavoro buona illuminazione. Assicurare la stabilità corretta lavorando in umido, nella neve e/o ghiaccio, oppure sul terreno non piano.
- 2. Impedire l'accesso alla macchina per le persone non adatte.** Le visite ed assistenti, soprattutto i bambini e le persone malate e/o fisicamente incapaci, tenere in distanza sicura dalla Vs. zona di lavoro. Badare a che la macchina non possano toccare le persone non adatte.
- 3. Provvedere alla sicura conservazione degli utensili.** Le macchine che non devono essere utilizzate devono essere messe al luogo asciutto, possibilmente in alto, oppure chiuso in modo tale che non siano accessibili per altre persone.
- 4. Utilizzare per ogni singolo lavoro l'apparecchio giusto.** Non utilizzare gli attrezzi e/o apparecchi piccoli per lavori destinati da fare con le macchine grandi. Utilizzare gli apparecchi esclusivamente per scopi, per quali erano costruiti.
- 5. Badare agli indumenti adatti.** Vostri indumenti devono essere utili e non devono impedirvi lavoro.
- 6. Utilizzare i mezzi di protezione personale.** Utilizzare la calzatura di sicurezza con le punte d'acciaio e la base antiscivolo.
- 7. Utilizzare gli occhiali di protezione.** Possono essere lanciati gli oggetti.
- 8. Utilizzare i mezzi di protezione dell'udito.** Utilizzare i mezzi di propria protezione dell'udito, ad es. tappi.
- 9. Protezione delle mani.** Utilizzare i guanti rigidi – buona protezione rappresentano i guanti di pelle cromata.
- 10. Trasporto.** Trasportare il macinatore solamente avendo montata la tramoggia. Fermando la macchina, badare a che nessuno possa essere minacciato. Bloccare la macchina alla rovescia, danneggiamento e perdita del carburante.
- 11. Eliminare le chiavi ed altri attrezzi.** Prima di avviare il coltivatore, occorre eliminare tutte le chiavi etc.
- 12. Siate sempre attenti. Porre attenzione a ciò, che state facendo.** Lavorare in modo razionale. Non utilizzare le macchine motorizzate, quando siete stanchi. Non lavorare con il coltivatore sotto l'effetto dell'alcol, droghe oppure medicinali che diminuiscono la capacità di concentrazione.
- 13. Rabbocco del carburante.** Prima di rabbocco occorre sempre spegnere il motore. Aprire il tappo del serbatoio sempre con attenzione, perché la sovrappressione possa scaricarsi piano ed il carburante non schizzi. Durante lavoro con la macchina, sul corpo della stessa originano le temperature elevate. Prima di riempimento aspettare quindi finché il coltivatore non si raffredda. Altrimenti il carburante potrebbe prendere fuoco con la conseguenza delle ustioni delle persone. Porre attenzione durante il rabbocco che il serbatoio non diventi troppo pieno. Nel caso che il carburante defluisce fuori, occorre eliminarlo immediatamente e pulire l'apparecchio. Terminato il rabbocco, controllare il serramento rigido del tappo filettato per evitare l'allentamento dello stesso per le vibrazioni durante lavoro.
- 14. Porre attenzione alle parti danneggiate.** Prima di utilizzare l'apparecchio, ispezionarlo. Sono danneggiate alcune parti? Nel caso del danneggiamento leggero considerare, se la macchina funzionerà ancora con sicurezza e perfettamente. Badare al corretto aggiustaggio e registrazione delle parti mobili. Non accoppiano alcuni elementi correttamente? Sono danneggiate alcune parti? E' tutto installato bene? Sono adempite tutte le altre presupposizioni per la perfetta funzione dell'apparecchio? Dispositivi di protezione danneggiati etc., devono essere riparati oppure sostituiti presso le officine autorizzate, se nel Manuale non è indicato diversamente nel modo univoco. Far sostituire gli interruttori

presso l'officina autorizzata. Volendo procurare la riparazione della macchina, rivolgersi al Centro d'Assistenza più vicino.

- 15. Badare a che il carter di protezione** (tramoggia di riempimento) del macinatore funzioni sempre perfettamente e sia montato in modo che i coltelli siano sempre totalmente coperti.  
Prima di registrazione e manutenzione spegnere sempre il motore. Ciò vale soprattutto per la sostituzione dei coltelli.
- 16. Utilizzare solo i pezzi di ricambio approvati.** Per manutenzione e riparazioni utilizzare solamente i ricambi originali. Rivolgersi per tal scopo al Centro d'Assistenza autorizzato.

**Comportamento nel caso d'emergenza**

Applicare il pronto soccorso relativo all'incidente e rivolgersi più rapidamente al medico qualificato.

Proteggere il ferito agli ulteriori incidenti e tranquillizzarlo.

**Con riferimento alla DIN 13164, il luogo di lavoro deve essere sempre dotato della cassetta di pronto soccorso per eventuali incidenti. Il materiale utilizzato deve essere aggiunto immediatamente.**

**In caso di richiesta del pronto soccorso comunicare le seguenti informazioni:**

- 1. Luogo dell'incidente**
- 2. Tipo dell'incidente**
- 3. Numero dei feriti**
- 4. Tipo della ferita**

**Smaltimento**

Le istruzioni per lo smaltimento derivano dai pittogrammi attaccati sull'apparecchio e sull'imballo. La descrizione dei singoli significati riporta il capitolo "Segnaletica".

**Smaltimento dell'imballo da trasporto**

L'imballo protegge l'apparecchio contro i danni durante il trasporto. I materiali d'imballo sono scelti a seconda la tutela dell'ambiente ed il modo di smaltimento, perciò possono essere riciclati.

Il ritorno dell'imballo in circolazione dei materiali risparmia le materie prime e diminuisce i costi di lavorazione dei rifiuti.

Le singole parti dell'imballo (es. fogli, styropor) possono essere pericolosi per i bambini. **Esiste il pericolo di soffocamento!**

Tenere le parti dell'imballo fuori portata dei bambini e smaltirli prima possibile.

**Requisiti all'operatore**

L'operatore è obbligato, prima di usare l'apparecchio, leggere attentamente il Manuale d'Uso.

**Qualifica**

Oltre le istruzioni dettagliate del professionista, per uso dell'apparecchio non è necessaria alcuna qualifica speciale.

**Età minima**

Con apparecchio possono lavorare solo le persone che hanno raggiunto 16 anni.

L'eccezione rappresenta lo sfruttamento dei minorenni per lo scopo dell'addestramento professionale per raggiungere la pratica sotto controllo dell'istruttore.

**Uso in conformità alla destinazione**

Il macinatore motorizzato è destinato alla macinazione dei rami, della boscaglia, residui dei recinti verdi e degli alberi, fino diametro massimo indicato (residui delle piante aghifoglie possono causare l'intasamento).

**ATTENZIONE!**

Il macinatore non è adatto per esempio alla lavorazione di terra e mai deve essere utilizzato per la macinazione dei pezzi metallici, delle pietre, del vetro, tessile, cartone, della carta oppure dei materiali

plastici. Tali materiali provocano i grandi danneggiamenti dell'utensile tagliente. Origina in più il pericolo dell'urto dalla pietra.

Nel caso dell'ignoranza delle istituzioni dalle prescrizioni generalmente vigenti, idem del presente Manuale d'Uso, il costruttore non assume qualsiasi responsabilità dei danni.



**Lavorare sempre con i guanti.**



**Mantenere i coltelli sempre taglienti e badare a che il meccanismo di macinazione sia pulito accuratamente dopo aver terminato il lavoro!**

#### Dati tecnici

Struttura del motore:	4 tempi OHV
Prestazione massima	4,8 kW in 3600 min <sup>-1</sup>
Cilindrata:	196 cm <sup>3</sup>
Giri (coltello):	2000 min <sup>-1</sup>
Diametro del ramo:	max. 76 mm
Sistema macinante:	<b>n. 3 meccanismi a martello n. 2 coltelli doppi rotanti</b>
Volume del serbatoio:	3,6 l
Serbatoio d'olio:	0,6 l
Ingombro L x L x H in mm	1060 x 780 x 1350 mm
Rumorosità :	L <sub>WA</sub> 115 dB
Peso cca:	73,4 kg
Cod. ord.:	94360

#### Montaggio e prima messa in funzione

**ATTENZIONE: Nel momento di montaggio la macchina non deve contenere il combustibile!**

Mediante le viti di fornitura (fig. 2a) montare i piedi (fig. 2b).

Mediante le viti di fornitura (fig. 2c) montare il telaio.

Se non ancora montata, montare la tramoggia d'alimentazione sulla macchina (fig. 3).

Inserire quindi tra corpo e tramoggia la guarnizione in fornitura ed unire tramite le viti e dadi forniti (fig. 3a) e stringere bene.

Montare sulla tramoggia (fig. 4) il manico di trasporto. Utilizzare le viti in fornitura (fig. 4a).

Montare sulla macchina l'elemento laterale inseribile (fig. 5). Infilare quindi questo elemento sulle viti e fissarlo mediante i dadi di sicurezza in fornitura serrandone bene (fig. 5a).

#### Prima messa in funzione

**Appoggiare il macinatore sul suolo piano, pulito ed asciutto.**

Per riempire l'olio per motore (15W40) svitare la vite di riempimento (fig. 6a) e versare l'olio fino all'ultimo giro della filettatura del foro di riempimento. Inserire quindi l'asta d'indicazione livello d'olio, tirarla fuori e verificare il livello d'olio secondo il segno (fig. 7a).

Riempire il serbatoio (benzina senza piombo); fig. 8 illustra con lo schema il boccone di riempimento del serbatoio; fig. 8a illustra massimo livello d'olio.

#### Avviamento del motore

- Aprire la valvola del carburante (fig. 9a) nel senso della freccia.
- Spingere la leva dell'iniettore (fig. 10a) nel senso della freccia.
- Avviare il motore: La posizione dell'interruttore generale sulla fig. 11a.
- Attendere alla sicura posizione del macinatore e piano, con la resistenza evidente, tirare la funicella dell'avviatore (fig. 12) (il trascinateore dell'albero dell'avviatore ad inversione è adesso dentro ed impedisce al danneggiamento dell'attuatore dallo slittamento).

- Tirare adesso forte la funicella dell'avviatore; il motore dovrebbe partire dopo 3-5 prove (ripetere eventualmente la procedura).
- Quando parte il motore e si riscalda un po', spostare la levetta dell'iniettore indietro, nella posizione d'esercizio (fig. 13a)
- I giri del motore possono essere impostati tramite il regolatore sulla leva d'acceleratore (fig. 14a).

#### Spegnimento del motore

- Per fermare il motore aprire l'interruttore generale: la posizione dell'interruttore generale (fig. 15a)
- Chiudere la valvola del carburante (fig. 16a) nel senso della freccia.

#### Macinazione

**ATTENZIONE:** Badare a che il materiale da macinare sia possibilmente **ASCIUTTO!** Il materiale da macinare troppo bagnato conduce sicuramente all'intasamento ed alla pulizia oppure manutenzione costose!

**Tenere le mani sempre fuori la portata dei fori di riempimento!**

Il macinatore dei rami offre due funzioni di base:

#### 1. **O: macinazione delle foglie, dei rami, del sottobosco e della ramagliatura sottile attraverso la tramoggia:**

- Inserire **piano e con attenzione** il materiale da macinare alla tramoggia superiore aiutandosi con la barra (obr. 22).

- Non inserire troppo materiale nella tramoggia e non spingerlo dentro con tanta forza!

#### 2. **O: macinazione dei rami fino al diametro massimo da 76 mm**

- Attendere all'atteggiamento sicuro e porsi lateralmente al macinatore (fig. 23)

- Dai rami da macinare eliminare le brocche e foglie.

- Inserire i rami nell'elemento laterale, sempre prima con l'estremità più robusta (i rami giovani vanno macinati meglio di quelli vecchi).

- Spingere i rami dentro l'elemento laterale solo leggermente; il meccanismo macinante prende il materiale da macinare automaticamente – nel caso di necessità svolgere solo la pressione adatta!

#### ATTENZIONE:

**Mai utilizzare contemporaneamente entrambi i funzioni!**

Per tutelare l'ambiente e non disturbare la gente in vicinanza abbassare sempre i giri del motore, quando la macchina non viene sfruttata a piena potenza oppure andando a prendere l'altro materiale.

**E' indispensabile prima di spostamento, trasporto, pulizia oppure manutenzione della macchina:**

- **spegnere il motore**
- **attendere finché si fermano con sicurezza tutte le parti mobili**
- **attendere finché si raffredda il motore**
- **togliere il cappuccio della candela d'accensione**

#### Ispezioni e manutenzione

Le eventuali riparazioni devono eseguire esclusivamente solo i professionisti autorizzati.

**Prima di ogni cambio, regolazione ed impostazione, oppure manutenzione della macchina, occorre sfilare il cappellino della candela d'accensione.**

**La manutenzione dei meccanismi a martello può essere svolta solo dal personale autorizzato oppure del Centro d'Assistenza!**

**Istruzioni di sicurezza per ispezioni e manutenzione**

- Badare a che non esca la benzina oppure l'olio – Lavorando vicino ai coltelli utilizzare i guanti di protezione!

**Cura, manutenzione, riparazioni, stoccaggio**

Istruzioni generali; rispettare soprattutto le istruzioni di sicurezza!

**Per la perfetta funzione del Vostro macinatore è indispensabile la manutenzione periodica.**

Devono essere mantenuti con cura soprattutto la tramoggia, foro di scarico e coltelli per evitare i danni e le ferite.

**Prima di iniziare la manutenzione:**

- togliere il cappuccio della candela d'accensione,
- appoggiare la macchina con sicurezza,
- attendere finché il motore non si raffredda.

**Istruzioni di sicurezza per ispezioni e manutenzione**

Solo l'apparecchio periodicamente mantenuto e curato può essere l'aiutante soddisfacente. La manutenzione e cura mancanti possono condurre agli incidenti e ferite inaspettabili.

**Eseguire i lavori solo con la macchina fredda e fuori funzione!**

**Pulizia della tramoggia di riempimento**

Terminato ogni uso, pulire il macinatore e soprattutto la tramoggia!

Smontare l'elemento laterale e la tramoggia di riempimento (vedi fig. 3 e 5). Adesso è possibile pulire la tramoggia e fori.

**Pulizia del foro di scarico e del vaglio macinante**

Togliere il tappo per manutenzione del foro di scarico: Occorre svitare la vite passante e toglierla insieme alla custodia (fig. 24).

Allentare i dadi a farfalla superiori ed esterni e sganciare il coperchio.

Svitando i dadi a farfalla abbassare giù il vaglio macinante (fig. 25) e pulire il foro di scarico.

**Utilizzare sempre i guanti di protezione! I coltelli del meccanismo a martelli sono molto taglienti! Utilizzare eventualmente la barra oppure un altro attrezzo che non può danneggiare i coltelli.**

**Manutenzione dei coltelli**

Per poter ruotare i coltelli occorre togliere prima il cappuccio della candela d'accensione (motore freddo).

Il tappo per la manutenzione del foro di scarico togliere secondo la procedura succitata nell'articolo precedente (fig. 24/25/26).

Svitare i dadi di sicurezza e togliere il tappo del foro per la manutenzione dei coltelli macinanti (fig. 1 pos. 9). Adesso è visibile l'interno del disco dei coltelli. Ora i coltelli devono essere messi contro il foro di manutenzione, dopo aver estratto il vaglio macinante, per poter ruotare il disco dei coltelli sulla parte esterna del meccanismo a martelli.

Estrarre a tal scopo la copiglia sull'asse del vaglio stesso (fig. 26) – freccia.

Estrarre l'asse insieme alla custodia (fig. 27 – freccia) ed estrarre il vaglio macinante.

Adesso CON ATTENZIONE ruotare il meccanismo a coltelli (utilizzare i guanti di protezione).

La fig. 21a illustra la posizione, nella quale i coltelli possono essere smontati.

**ATTENZIONE: I coltelli sono estremamente taglienti!**

Allentare le viti di fissaggio ed invertire i coltelli di 180°.

Verificare che i coltelli siano nuovamente ben fissati.

I coltelli ottusi è possibile far affilare dal professionista oppure sostituire dei nuovi.

**Pulizia in genere**

Ogni volta fatta la pulizia lubrificare con olio le parti mobili e tutti elementi smontati rimettere al loro posto e fissare bene.

Pulire il motore con lo straccio. Evitare lo spruzzo con getto d'acqua forte perché l'acqua può penetrare al sistema d'accensione ed al sistema dell'olio lubrificante e può causare i guasti.

**Pulizia del filtro d'aria e del vaglio del combustibile**

Ogni 20-30 ore d'esercizio deve essere fatta la pulizia del filtro d'aria; togliere quindi il coperchio del filtro d'aria svitando i dadi a farfalla (fig. 17a – freccia) ed estrarre la cartuccia del filtro.

Pulire il filtro con la benzina da pulizia. Fatta la pulizia gocciolare il filtro dell'olio per motore. Montaggio in ordine opposto.

Il vaglio del combustibile si riesce pulire togliendo il tappo del serbatoio ed estraendolo fuori (fig. 18a). Soffiare il vaglio con cura.

**Trasporto e stoccaggio**

L'apparecchio può essere trasportato solo con motore spento.

Pulire accuratamente l'apparecchio, prima di immagazzinarlo. Conservare la macchina nel locale pulito ed asciutto, senza combustibile nel serbatoio.

**Stoccaggio**

Nel caso in cui il macinatore non viene utilizzato per tempo più lungo occorre eseguire i seguenti lavori:

Un accurata pulizia e ripristino della vernice danneggiata.

Le parti mobili e sollecitate spruzzare dell'olio anticorrosivo.

**Messa fuori funzione del macinatore**

Non stoccare il macinatore nei locali umidi, insieme ai fertilizzanti artificiali.

La macchina deve essere in posizione verticale, altrimenti è possibile che l'olio penetra nella camera di combustione ciò potrebbe provocare i problemi in avviamento e la carbonizzazione dell'olio.

Pericolo di una forte formazione della corrosione.

**Guasti – cause - rimozione**

Guasto	Causa	Rimozione
Bloccato il materiale da macinare	1. coltello ottuso	1. Affilare il coltello oppure girare
Sta diminuendo la prestazione	1. meccanismo macinante intasato	1. Spegner e pulire la macchina.
Motore non parte	1. Serbatoio vuoto 2. Manca la scintilla d'accensione 3. Motore strapieno 4. Coltello bloccato	1. riempire il serbatoio, controllare che il combustibile si trova nel carburatore; controllare la deaerazione del serbatoio e pulire con ago il foro sul coperchio 2. pulire la candela d'accensione e controllare la distanza degli elettrodi 0,6-0,8 mm (fig. 19a), sostituirla eventualmente; controllare il cavo d'accensione; far controllare l'accensione dal Centro d'Assistenza; 3. svitare la candela d'accensione, pulire e asciugare; svitata la candela d'accensione tirare alcune volte la funicella d'avviamento 4. assicurare che il meccanismo macinante non sia bloccato

**NL** Vóór ingebruikneming van het apparaat deze gebruiksaanwijzing aandachtig doorlezen.

**A.V. 2** Voor nadruk en uittreksels is toestemming vereist. Technische wijzigingen voorbehouden.



**NL** Hebt u **technische vragen? Een reclamatie? Hebt u reserveonderdelen of een gebruiksaanwijzing nodig?**  
Op onze website **www.guede.com** in **Service** helpen wij u snel en niet-bureaucratisch verder. Help ons om u te helpen, a.u.b. Om uw apparaat in geval van reclamatie te kunnen identificeren hebben wij het serie+nummer evenals artikelnummer en productiejaar nodig. Deze gegevens vindt u op het typeplaatje. Vul deze gegevens hieronder in om deze altijd bij de hand te hebben.

Serienummer: \_\_\_\_\_ Artikelnummer: \_\_\_\_\_  
Bouwjaar: \_\_\_\_\_



tel.: **+49 (0) 79 04 / 700-360** fax: **+49 (0) 79 04 / 700-51999** e-mail: **support@ts.guede.com**

**Aanduiding:**



**Productveiligheid, verboden:**

	
Het product is conform de desbetreffende normen van de Europese Gemeenschap	Verbod, algemeen (in verbinding met ander pictogram)



**Verboden, waarschuwing:**

	
Ver van ontstekingsbronnen houden	Waarschuwing/Let op



**Waarschuwing, aanwijzingen:**

	
Waarschuwing voor gevaarlijke elektrische spanning	Gevaar door rond slingerende onderdelen bij draaiende motor



**Aanwijzingen:**

	
Gehoorsbescherming gebruiken	Vóór gebruik gebruiksaanwijzing lezen



**Milieubescherming:**

	
Afval niet in het milieu, maar vakkundig verwijderen	Verpakkingsmateriaal van karton bij de daarvoor bestemde recyclingplaatsen afleveren
	
Beschadigde en/of verwijderde elektrische of elektronische apparaten bij de daarvoor bestemde recyclingplaatsen afleveren	

**Verpakking:**

	
Tegen vocht beschermen	Verpakkingsoriëntering boven

**Technische gegevens:**

	
Netaansluiting	Gewicht

**Apparaat**

**Tuinhakselaar met benzinemotor GH 650 B**

Hoogwaardige, professionele tuinhakselaar met een sterke OHV viertaktbenzinemotor van 6,5 PS. Met een grote, taps toelopende trechter en zijdelingse invoer voor kleinere takken. Dank zij de 3 pletwalsen en 2 dubbele keermessen (aan de zijdelingse invoer) worden ook bij het hakselen van groot en robuust afval optimale resultaten bereikt.

De wielen met luchtbanden en het brede frame zorgen voor een eenvoudig transport en stabiliteit. Ideaal voor het versnipperen van alle soorten tuinafval.

**Gebruiksdoelen:**

Ideaal voor het versnipperen van alle soorten tuinafval.

**Levering (afb. 1)**

1. Vultrechter
2. Zijdelingse invoer
3. Omkeerstarter
4. Tankdop
5. Onderhoudsklep van de uitlaatopening
6. Geluiddemper
7. Luchtfilter
8. Bougiestekker
9. Onderhoudsopening van het hakselmes

**Garantie**

De garantieperiode is 12 maanden bij commercieel gebruik en 24 maanden voor eindgebruikers en begint met de datum van aankoop van het apparaat.

De garantie heeft uitsluitend betrekking op onvolkomenheden die op materiaal- en/of productiefouten zijn terug te voeren. Bij een claim betreffende een onvolkomenheid, in de zin van garantie, dient de aankoopfactuur - die de verkoopdatum bewijst - met de aankoopdatum bijgesloten te worden.

Uitgesloten van garantie zijn verkeerd gebruik, zoals bijv. overbelasting van het apparaat, gebruik van geweld, beschadigingen door vreemde invloeden of vreemde voorwerpen evenals het niet naleven van gebruiks- en montageaanwijzingen en normale slijtage.

De gebruiksaanwijzing dient, vóór de eerste ingebruikneming van het apparaat, geheel doorgelezen te worden. Indien over de aansluiting en bediening van het apparaat twijfels bestaan, dient u zich tot de producent (serviceafdeling) te wenden.

**OM EEN HOGE GRAAD VAN VEILIGHEID TE GARANDEREN  
DIEN U DE VOLGENDE INSTRUCTIES IN ACHT TE NEMEN:**

**LET OP!**

- 1. Let op de omgevingscondities waaronder gewerkt wordt.** Door de motor worden giftige afgewerkte gassen geproduceerd, zolang de motor draait. Deze gassen kunnen reukloos en onzichtbaar zijn. Daarom mag nooit in gesloten of slecht geventileerde ruimtes met het apparaat gewerkt worden. Zorg bij de werkzaamheden voor voldoende verlichting. Zorg bij vocht, sneeuw en ijs op hellingen of op ongelijk terrein voor een veilige en stabiele werkplek.
- 2. Laat geen vreemde personen met het apparaat werken.** Bezoekers en toeschouwers, vooral kinderen evenals zieke en moeilijk ter been zijnde personen moeten van de werkplek weg gehouden worden. Verhinder dat andere personen met de werktuigen in aanraking komen.
- 3. Zorg voor veilig opbergen van het apparaat.** Werktuigen, die niet worden gebruikt, moeten op een droge en mogelijk veiligste plaats bewaard of ontoegankelijk opgesloten worden.
- 4. Gebruik voor ieder werk altijd het juiste apparaat.** Gebruik bijv. geen kleine apparaten of onderdelen voor werkzaamheden die in principe met zwaardere apparaten verricht moeten worden. Gebruik werktuigen uitsluitend voor doelen waarvoor deze zijn gebouwd.
- 5. Let op geschikte kleding.** De kleding moet doelmatig zijn en mag bij het werken niet hinderen.
- 6. Gebruik persoonlijke beschermende uitrustingen.** Draag veiligheidsschoenen met stalen neuzen en geribde zolen.
- 7. Draag een veiligheidsbril.** Voorwerpen kunnen weggeslingerd worden.
- 8. Draag een gehoorbeschermer.** Draag een persoonlijke geluidsbeschermer, bijv. beschermende oordopjes.
- 9. Handbescherming.** Draag stevige handschoenen – handschoenen van chroomleer bieden een goede bescherming.
- 10. Transport.** Transporteer de hakselaar principieel met gemonteerde vultrechter. Let op dat bij uitschakelen van het apparaat niemand wordt bedreigd. Beveilig het apparaat tegen omvallen, beschadiging en lekken van brandstof.
- 11. Verwijder de steeksleutel enz.** Alle sleutels e.d. moeten verwijderd worden voordat het apparaat aangezet wordt.
- 12. Blijf altijd attent. Let op wat u doet.** Gebruik uw gezonde verstand. Gebruik geen motorwerktuigen in geval van vermoeidheid. Onder invloed van alcohol, drugs of medicijnen, die het reactievermogen benadelen, mag met het apparaat niet gewerkt worden.
- 13. Vullen van brandstof.** Voor het vullen altijd de motor afzetten. Open de tanksluiting altijd voorzichtig zodat een overdruk zich langzaam kan afbouwen en geen brandstof kan uitspuiten. Door de werkzaamheden met het apparaat ontstaan hoge temperaturen aan de kast. Laat daarom het apparaat voor het vullen afkoelen. De brandstof kan ontbranden en tot zware verbrandingen leiden. Bij het vullen met brandstof moet er op gelet worden dat niet te veel wordt gevuld. Indien de vloeistof er naast loopt, moet deze onmiddellijk verwijderd worden en het apparaat schoon gemaakt worden. Let er op dat na het vullen de sluitschroef op de juiste wijze is aangebracht om losraken, door trillingen bij het werken, te verhinderen.
- 14. Let op beschadigde delen.** Onderzoek het apparaat voordat u het apparaat gaat gebruiken. Zijn afzonderlijke delen beschadigd? Als afzonderlijke delen beschadigd zijn vraagt u zich dan bij kleine beschadigingen serieus af of het apparaat toch nog perfect kan functioneren. Let op correcte montage en instelling van bewegende delen. Passen de delen juist in elkaar? Zijn delen beschadigd? Is alles correct geïnstalleerd? Kloppen alle overige veronderstellingen voor een perfecte functie? Beschadigde beveiligingsinrichtingen enz. moeten door geautoriseerde personen naar behoren gerepareerd of vervangen worden voorzover in de gebruiksaanwijzing niet anders is aangegeven. Defecte schakelaars moeten bij een geautoriseerde reparateur vervangen worden. Bij voorkomende reparaties kunt u zich tot een plaatselijk servicecentrum wenden.

- 15.** Let er op dat de **beschermkap** (vultrechter) van dit apparaat altijd perfect functioneert en zodanig gemonteerd is dat de tanden van het knipmes altijd volledig bedekt zijn. Zet de motor altijd stil voordat met instellingen of onderhoudswerkzaamheden wordt begonnen. Het geldt vooral voor het vervangen van het hakmes.
- 16. Gebruik uitsluitend goedgekeurde onderdelen.** Gebruik bij onderhoud en reparaties identieke reserveonderdelen. Wendt u zich voor onderdelen tot een officieel servicecentrum.

**Handelswijze in noodgeval**

Tref de noodzakelijke maatregelen om éérste hulp te verlenen, die met het letsel overeenkomt en vraag zo snel mogelijk gekwalificeerde medische hulp aan. Bescherm gewonde personen voor overig letsel en stel ze gerust.

**Voor het eventueel plaatsvinden van een ongeval zou altijd een verbandtrommel, volgens DIN 13164, op de werkplaats bij de hand moeten zijn. Het uit de verbandtrommel genomen materiaal dient onmiddellijk aangevuld te worden. Indien u hulp vraagt, geef de volgende gegevens door:**

- 1. Plaats van het ongeval**
- 2. Soort van het ongeval**
- 3. Aantal gewonden mensen**

**Soort verwondingenVerwijdering**

De verwijdering instructies zijn met pictogrammen aangegeven die op de machine, resp. op de verpakking, te vinden zijn. Een beschrijving van de afzonderlijke betekenissen is in het hoofdstuk "Aanduiding" te vinden.

**Verwijdering van de transportverpakking**

De verpakking beschermt het apparaat tegen transportschades. De verpakkingsmaterialen zijn meestal volgens milieuvriendelijke en verwijderingstechnische standpunten gekozen en derhalve recyclebaar.

Het terugbrengen van de verpakking naar de materiaalloop spaart grondstoffen en verlaagt de afvalhoeveelheden.

Verpakkingsdelen (bijv. folies, styropor) kunnen voor kinderen gevaarlijk zijn. **Er bestaat verstikkingsgevaar!**

Bewaar de verpakking buiten het bereik van kinderen en verwijder deze zo snel mogelijk.

**Eisen aan de bedienende persoon**

De bedienende persoon moet, vóór het gebruik van het apparaat, de gebruiksaanwijzing goed gelezen hebben.

**Kwalificatie**

Behalve een uitvoerige instructie door vakkundig verkooppersoneel is er geen speciale kwalificatie voor het gebruik van het apparaat nodig.

**Minimale leeftijd**

Het apparaat mag slechts door personen gebruikt worden van 16 jaar of ouder. Uitzondering hierop is het gebruik door jeugdige personen bij een beroepsopleiding ter verkrijging van vaardigheid en indien dit onder toezicht van een opleider plaats vindt.

**Gebruik volgens de bepalingen**

De motortuinhakselaar is voor het versnipperen van afval van struiken, vaste planten, bladheggen en van boomsnijafval tot de maximaal aangegeven diameter bestemd (afval van coniferen kan tot verstopping leiden).

**LET OP!**

De hakselaar is niet geschikt om bijv. tuinaarde te mengen en mag nooit gebruikt worden om bijv. metalen onderdelen, stenen, aarde, glas, textiel, papier, karton of kunststoffen te versnipperen. Deze

materiaal leiden tot grote beschadigingen van het snijwerktuig. Bovendien bestaat het gevaar van steenslag.

Bij niet naleving van de bepalingen uit de algemeen geldende voorschriften, evenals van de bepalingen uit deze gebruiksaanwijzing, kan de producent voor schade niet aansprakelijk gesteld worden.



**Werk altijd met handschoenen.**



**Houd de messen altijd scherp en let er op dat de hakselaar, na beëindiging van de werkzaamheden, grondig wordt schoongemaakt.**

#### Technische gegevens

Motorbouwwijze:	Viertaktmotor OHV
Max. vermogen:	4,8 kW bij 3600 min <sup>-1</sup>
Motorslagvolume:	196 cm <sup>3</sup>
Toerental (messen):	2000 min <sup>-1</sup>
Diameter takken:	Max. 76 mm
Hakselsysteem:	<b>3 pletwalsen</b> <b>2 dubbele keermessen</b>
Tankinhoud:	3,6 l
Olietank:	0,6 l
Afmetingen L x B x H in mm:	1060 x 780 x 1350 mm
Opgave geluidsniveau:	L <sub>WA</sub> 115 dB
Gewicht ca.:	73,4 kg
Artikel nr.:	94360

#### Montage en de eerste ingebruikneming

**LET OP: Bij de montage mag GEEN brandstof in het apparaat komen!**

Monteer de standvoeten - afb. 2b - met de meegeleverde schroeven - afb. 2a.

Monteer het onderstel met de meegeleverde schroeven - afb. 2c. Indien niet voorgeassembleerd, monteer de vultrechter op het apparaat - afb. 3.

Hiertoe moet de meegeleverde dichting tussen de trechter en kast geplaatst worden en met de meegeleverde schroeven en borgmoeren vast aan elkaar geschroefd worden - afb. 3a.

Monteer de transportgreep aan de vultrechter - afb. 4. Hiertoe de meegeleverde schroeven gebruiken - afb. 4a.

Monteer de zijdelingse invoer aan het apparaat - afb. 5. Hiertoe de invoer over de bouten schuiven en met de meegeleverde borgmoeren vast aandraaien - afb. 5a.

#### De eerste ingebruikneming

##### Plaats de hakselaar op een vlakke, schone en droge grond.

Vul motorolie (15W40) bij, hiertoe de vulschroef - afb. 6a - verwijderen en tot de laatste schroefdraadgroef van de invulopening met olie aanvullen. Draai nu de oliepeilstok er in en weer er uit; nu kan de oliestand op de marking afgelezen worden - afb. 7a.

Vul de tank met brandstof (loodvrije benzine); de afb. 8 geeft schematisch de vulopening aan, de afb. 8a geeft de maximale stand van de brandstof aan.

#### Starten van de motor

- Open de brandstofkraan - afb. 9a (in de pijlrichting).
- Gebruik de chokehendel - afb. 10a (in de pijlrichting).
- Schakel de motor in: Positie hoofdschakelaar 11a.
- Let op een juiste standplaats van de hakselaar en trek langzaam aan de koordstarter tot een voelbare weerstand - afb. 12.  
(De asmeenemer van de omkeerder is nu ingeklikt en vermijdt beschadigingen van de inrichting i.v.m. doorglijden).

- Trek nu krachtig aan de starterkoord; de motor moet na 3-5 pogingen starten (eventueel deze stap herhalen).
- Als de motor gestart is en een ogenblik heeft warm gelopen, schuif dan de chokehendel terug in de gebruikspositie - afb. 13a.
- Het motortoerental kan door regulatie van de gashendel ingesteld worden - afb. 14a.

#### Uitschakelen van de motor

- Zet de hoofdschakelaar uit om de motor te stoppen: Positie hoofdschakelaar - afb. 15a.
- Sluit nu de brandstofkraan - afb. 16a (in de pijlrichting).

#### Gebruik van de hakselaar

**LET OP:** Let op zo **DROOG** mogelijk hakselmateriaal! Te nat hakselmateriaal leidt absoluut tot verstoppingen en kostbare reinigings- of onderhoudswerkzaamheden!

**Houd uw handen steeds van de invulopeningen verwijderd!**

De tuinhakselaar met benzinemotor biedt twee basisfuncties:

##### 1. **OF: Hakselen van bladeren, takken, onderhoud en licht rijshout door de vultrechter:**

- Voer het hakselmateriaal **langzaam en voorzichtig** in de bovenste vultrechter en gebruik een stok voor het navullen - afb. 22.

- Voer niet te veel materiaal in de vultrechter en duw het niet met te veel druk in de trechter!

##### 2. **OF: Hakselen van takken tot maximaal 76 mm diameter:**

- Let op een veilige standplaats en sta zijwaarts t.o.v. de hakselaar - afb. 23.

- Verwijder scheuten en bladeren van de takken die gehakseld moeten worden.

- Voer de takken altijd met het dikste eind als eerste in de zijdelingse toevoer (verse takken kunnen gemakkelijker gehakseld worden dan oude takken).

- Schuif de takken slechts met een lichte druk in de zijdelingse toevoer toe; de hakselinstallatie trekt het hakselmateriaal automatisch naar binnen – indien nodig met matige druk helpen!

#### LET OP:

##### **Gebruik nooit beide hakselfuncties tegelijk!**

Om het milieu en mensen te ontzien, verlaag het motortoerental altijd als het apparaat niet met volle last gedreven moet worden of voer hakselmateriaal aan.

##### **Voordat de machine wordt bewogen, getransporteerd, gereinigd of onderhouden:**

- **Motor uitschakelen**
- **Wachten tot alle bewegende onderdelen tot stilstand zijn gekomen**
- **Motor laten afkoelen**
- **Bougiestekker uitnemen**

#### Inspectie en onderhoud

Laat eventueel voorkomende reparaties uitsluitend door geschoold vakpersoneel uitvoeren.

**Bij alle om- en instellingen, resp. onderhoudswerkzaamheden van/aan de machine moet de bougiestekker altijd uitgenomen worden.**

**Het onderhoud aan de pletwalsen mag uitsluitend door geschoold vak- of servicepersoneel uitgevoerd worden!**

### Veiligheidsinstructies voor inspectie en onderhoud

- Let er op dat geen benzine of olie uit de machine loopt. Bij werkzaamheden vlak bij de messen veiligheidshandschoenen dragen!

### Instandhouding, onderhoud, reparatie, opslag

Algemene instructies; volg in het bijzonder de veiligheidsinstructies op!

### Voor de perfecte functie van uw hakselaar is een regelmatig onderhoud onmisbaar.

Voornamelijk de vultrechter, uitwerpopening en messen dienen zorgvuldig onderhouden te worden om schade of zelfs ongevallen te vermijden.

### Voordat met onderhoudswerkzaamheden wordt begonnen moet:

- de bougiestekker uitgenomen worden,
- de machine stabiel opgesteld worden,
- afgewacht worden tot de machine is afgekoeld.

### Veiligheidsinstructies voor inspectie en onderhoud

Enkel een regelmatig onderhouden en een goed verzorgd apparaat kan een tot tevredenheid werkend hulpmiddel zijn. Onderhouds- en verzorgingsfouten kunnen tot onvoorziene ongevallen en letsels leiden.

### Werkzaamheden enkel bij afgekoeld, uitgeschakeld apparaat verrichten!

### Reiniging van de vultrechter

Na elk gebruik de hakselaar en in het bijzonder de vultrechter reinigen!

Hiertoe de zijdelingse invoer en de vultrechter demonteren - zie afb. 3 en 5. Nu kunnen de trechter en openingen schoongemaakt worden.

### Reiniging van de uitlaatopening en de hakselzeef

Onderhoudsklep van de uitlaatopening verwijderen. Hiertoe de doorgaande schroef afdraaien, met huls verwijderen - afb. 24. De bovenste, buitenste vleugelmoeren losmaken en de klep uithaken.

De hakselzeef door afdraaien van de vleugelmoer - afb. 25 - naar beneden klappen en uitlaatopening schoonmaken.

**Altijd veiligheidshandschoenen gebruiken! De messen van de pletwalsen zijn uitzonderlijk scherp! Gebruik eventueel een stok of een geschikt werktuig dat de messen niet kan beschadigen.**

### Onderhoud van messen

Om de snijmessen te keren moet eerst de bougiestekker verwijderd worden (motor afgekoeld).

Demonteer de onderhoudsklep van de uitlaatopening zoals in de voorgaande alinea is aangegeven (afb. 24/25/26).

Verwijder aansluitend de klep van de onderhoudsopening voor de hakselmessen - afb. 1, pos. 9 - door afdraaien van de borgmoeren. Nu kunt u de messen zien. Nu de hakselmessen voor de onderhoudsopening in positie brengen; hiermee moet de hakselzeef verwijderd worden om de messen naar de buitenkant van de pletwalsen te kunnen draaien.

Verwijder hiertoe de spie op de as van de hakselzeef - afb. 26 (pijl).

Trek de as met huls er uit - afb. 27, pijl - en verwijder de hakselzeef.

Draai nu VOORZICHTIG de pletwalsen (veiligheidshandschoenen gebruiken).

Afb. 21a geeft de positie aan waarin de messen gedemonteerd kunnen worden.

### LET OP: Ook deze messen zijn buitengewoon scherp!

Maak de schroeven los en draai de messen 180°.

Overtuigt u zich er van dat de messen weer goed bevestigd zijn.

Indien de messen bot zijn, kunnen deze door een vakman geslepen of door nieuwe vervangen worden.

### Algemene reiniging

Na iedere reiniging alle bewegelijke onderdelen oliën en alle verwijderde onderdelen weer goed bevestigen.

De motor nu met een doek reinigen. Schoonspuiten met een sterke waterstraal vermijden omdat dan water in het ontstekings-, brandstof- en smeeroliesysteem komt hetgeen tot storingen kan leiden.

### Reinigen van het luchtfilter en de brandstofzeef

Elke 20-30 bedrijfsuren moet het luchtfilter gereinigd worden; hiertoe de afdekking van het luchtfilter - afb. 17a - door afdraaien van de vleugelmoer verwijderen - afb. 17 (pijl) - en het luchtfilterinzetstuk er uit trekken.

Voor het reinigen wordt wasbenzine gebruikt. Geef na de uitgevoerde reiniging een paar druppels motorolie op het filter. Montage in omgekeerde volgorde.

Maak de brandstofzeef schoon door het tankdeksel te verwijderen en de zeef uit te nemen - afb. 18a. De zeef kan voorzichtig uitgeblazen worden.

### Transport en opslag

Het apparaat mag enkel met uitgeschakelde motor verplaatst worden.

Voer, voor het opbergen van het apparaat, een grondige reiniging uit. Bewaar het apparaat op een schone, droge plaats, zonder brandstof in de tank.

### Opslag

Indien de hakselaar voor een langere tijd niet wordt gebruikt, moeten de volgende werkzaamheden uitgevoerd worden:

Een grondige reiniging en reparatie van lakschades.

Bewegelijke en veel belaste onderdelen met anticorrosieolie besproeien.

### Hakselaar wegzetten en opslaan

De hakselaar niet in vochtige ruimten, in ruimten waarin kunstmest wordt opgeslagen, in stallen of daarnaast liggende ruimten bewaren. Door het kantelen kan de motorolie in de verbrandingsruimte indringen en vervolgens kunnen startmoeilijkheden en olieverspilling optreden.

Gevaar van een sterke corrosievorming.

### Storingen – Oorzaken - Oplossingen

Storing	Oorzaak	Oplossing
Rafelig hakselgoed	1. Mes is bot.	1. Messen slijpen of omkeren.
Vermogen wordt minder	1. Hakselaar is verstopt.	1. Apparaat uitschakelen en schoonmaken.
De motor start niet	1. Tank is leeg. 2. Geen ontstekingsvonk. 3. Motor is verzopen. 4. Mes is geblokkeerd.	1. Voltanken; controleren of de carburateur brandstof bevat; tankontluchting controleren en gat in de tankdop met naald doorsteken. 2. Bougie reinigen en elektrodeafstand op 0,6 – 0,8 mm instellen - afb. 19a, eventueel nieuwe bougie gebruiken; ontstekingskabel controleren. Ontstekingsinstallatie door een serviceplaats laten controleren. 3. Bougie uitschroeven, reinigen en drogen; aan het starterkoord, bij verwijderde bougie, meermaals trekken. 4. Controleren of de hakselaar niet verstopt is.





<b>CZ</b>	<b>Dříve než uvedete přístroj do provozu, přečtěte si prosím pečlivě tento návod k obsluze.</b>		
<b>A.V. 2</b>	<b>Dotisky, a to i částečné, vyžadují schválení. Technické změny vyhrazeny.</b>		
<b>CZ</b>	<p>Máte <b>technické otázky? Reklamaci? Potřebujete náhradní díly nebo návod k obsluze?</b>  Na naší domovské stránce <a href="http://www.guede.cz">www.guede.cz</a> Vám v oddílu <b>Servis</b> pomůžeme rychle a nebyrokraticky. Prosím pomozte nám pomoci Vám. Aby bylo možné Váš přístroj v případě reklamace identifikovat, potřebujeme sériové číslo, objednávací číslo a rok výroby. Všechny tyto údaje najdete na typovém štítku. Abyste měli tyto údaje vždy po ruce, zapište si je prosím dole.</p> <p>Sériové číslo: _____ Objednávací číslo: _____ Rok výroby: _____</p>		
	<b>Tel.:</b> +49 (0) 79 04 / 700-360	<b>Fax:</b> +49 (0) 79 04 / 700-51999	<b>E-Mail:</b> <a href="mailto:support@ts.guede.com">support@ts.guede.com</a>

#### Označení



##### Bezpečnost produktu, zákazy:

	
Produkt odpovídá příslušným normám EU	Zákaz, všeobecný (ve spojení s jiným piktogramem)



##### Zákazy, výstraha:

	
Držte mimo dosah zápalných zdrojů	Výstraha/pozor



##### Výstraha, příkazy:

	
Výstraha před nebezpečným elektrickým napětím	Nebezpečí díky odmrštěným dílům při motoru v chodu



##### Příkazy:

	
Používejte sluchátka	Před použitím si přečtěte návod k obsluze



##### Ochrana životního prostředí:

	
Odpad zlikvidujte odborně tak, abyste neškodili životnímu prostředí.	Obalový materiál z lepenky lze odevzdat za účelem recyklace do sběrný.
	
Vadné a/nebo likvidované elektrické či elektronické přístroje musí být odevzdány do příslušných sběrů.	

##### Obal:

	
Chraňte před vlhkem	Obal musí směřovat nahoru

##### Technické údaje:

	
Přípojka	Hmotnost

#### Přístroj

##### Benzinový drtič větví GH 650 B

Kvalitní, profesionální benzinový drtič větví s výkonným 6,5 PS -4-taktním benzinovým motorem OHV. S velkou, šikmou násypkou a bočním zasouvacím dílem pro menší větve. Díky 3 kladivovým mechanismům a 2 dvojitém otočným nožům (na bočním zasouvacím dílu) se dosahuje optimálních výsledků i při drcení velkého a robustního odpadu.

S bantamovými koly a širokým podvozkem pro pohodlnou přepravu a bezpečné stání. Ideální pro drcení zahradního odpadu všeho druhu.

##### Oblasti použití:

Ideální pro drcení zahradního odpadu všeho druhu.

#### Objem dodávky (obr. 1)

1. Plnicí násypka
2. Boční zasouvací díl
3. Reverzní startér
4. Víko nádrže
5. Poklop pro údržbu výpustného otvoru
6. Tlumič hluku
7. Vzduchový filtr
8. Nástrčka zapalovací svíčky
9. Otvor pro údržbu drtičeho nože

#### Záruka

Záruční doba činí 12 měsíců při průmyslovém použití, 24 měsíců pro spotřebitele a začíná dnem nákupu přístroje.

Záruka se vztahuje výhradně na nedostatky způsobené vadou materiálu nebo výrobní vadou. Při reklamaci v záruční době je třeba přiložit originální doklad o koupi s datem prodeje.

Do záruky nespadá neodborné použití jako např. přetížení přístroje, použití násilí, poškození cizím zásahem nebo cizími předměty, nedodržení návodu k použití a montáži a normální opotřebení.

Návod k obsluze je třeba před prvním použitím přístroje kompletně přečíst. Pokud nastanou o zapojení a obsluze přístroje pochybnosti, obraťte se na výrobce (servisní oddělení).

#### ABY BYL ZARUČEN VYSOKÝ STUPEŇ BEZPEČNOSTI DODRŽUJTE POZORNĚ NÁSLEDUJÍCÍ POKYNY

##### POZOR!

1. **Dávejte pozor na podmínky prostředí, ve kterých pracujete.** Motorový stroj začne po spuštění motoru vyrábět jedovaté spaliny. Tyto plyny mohou být neviditelné a bez zápachu. Proto nesmíte se strojem nikdy pracovat v uzavřených nebo špatně

- odvětrávaných prostorách. Při práci si zajistěte dobré osvětlení. Při práci za mokra, sněhu nebo ledu, na svazích nebo v nerovném terénu si zajistěte dobrou stabilitu.
2. **Ke stroji nepouštějte cizí osoby.** Návštěvy a přihlížející, především děti a nemocné či slabé osoby udržujte v bezpečné vzdálenosti od svého pracoviště. Dbejte, aby se stroje nemohly dotýkat jiné osoby.
  3. **Zajistěte bezpečné uložení nástrojů.** Stroje, které nepoužíváte, uložte na suché místo pokud možno do výšky nebo je zamkněte tak, aby nebyly přístupné jiným osobám.
  4. **Pro každou práci používejte vždy správný přístroj.** Nepoužívejte např. malé přístroje nebo příslušenství pro práce, které je vlastně třeba vykonat velkými přístroji. Přístroje používejte výhradně pro účely, ke kterým byly konstruovány.
  5. **Dbejte na přiměřené oblečení.** Váš oděv musí být účelný a nesmí Vás při práci omezovat.
  6. **Používejte osobní ochranné pomůcky.** Noste bezpečnostní obuv s ocelovými tužinkami a neklouzavou podrážkou.
  7. **Noste ochranné brýle.** Mohou být odmrštěny předměty.
  8. **Noste pomůcky na ochranu sluchu.** Noste osobní pomůcky na ochranu sluchu, např. zátky do uší.
  9. **Ochrana rukou.** Noste pevné rukavice – dobrou ochranu poskytují rukavice z chromité usně.
  10. **Přeprava.** Drtič přepravujte zásadně s namontovanou plnicí náсыpkou. Při odstavení stroje dbejte na to, aby nikdo nemohl být ohrožen. Přístroj zajistěte proti překlopení, poškození a úniku paliva.
  11. **Odstraňte nástrojové klíče apod.** Před zapnutím stroje je nutno odstranit všechny klíče atd.
  12. **Buďte vždy pozorní. Dávejte pozor na to, co děláte.** Při práci se řiďte zdravým rozumem. Motorové stroje nepoužívejte, jste-li unaveni. Se strojem nepracujte pod vlivem alkoholu, drog nebo léků, které snižují schopnost soustředění.
  13. **Doplňování paliva.** Před tankováním je nutno vždy vypnout motor. Uzávěr nádrže otvírejte vždy opatrně, aby mohl přetlak pomalu uniknout a palivo nevystříklo. Při práci se strojem se na tělese stroje vytváří vysoké teploty. Proto nechte stroj před tankováním vychladnout. Jinak by mohl dojít ke vznícení paliva a k popálení osob. Při tankování paliva dávejte pozor, abyste nádrž nepřeplnili. Pokud by palivo vyteklo vedle, je nutno jej ihned odstranit a přístroj očistit. Po tankování zkontrolujte pevné usazení šroubového uzávěru, abyste zabránili jeho povolení v důsledku vibrací při práci.
  14. **Dávejte pozor na poškozené součásti.** Přístroj před použitím prohlédněte. Jsou některé součásti poškozené? V případě lehkého poškození se vážně zamyslete nad tím, zda přístroj přesto bude fungovat bezpečně a bezvadně. Dbejte na správné seřízení a nastavení pohyblivých součástí. Nezapadají do sebe některé prvky správně? Jsou některé poškozené? Je vše správně nainstalováno? Jsou splněny všechny ostatní předpoklady bezvadného fungování stroje? Poškozená ochranná zařízení atd. je nutno nechat opravit nebo vyměnit u autorizovaných opravářů, není-li v návodu k obsluze uvedeno výslovně jinak. Vadné spínače nechte vyměnit v autorizované opravě. Potřebujete-li zajistit opravu stroje, obraťte se na nejbližší servisní středisko.
  15. Dbejte na to, aby **ochranný kryt** (plnicí náсыпка) tohoto drtiče vždy bezvadně fungovala a byla usazena tak, aby nože byly vždy zcela zakryty. Před nastavením a údržbou vždy vypněte motor. To platí především pro výměnu drtičové nože.
  16. **Používejte pouze schválené součásti.** Při údržbě a opravách používejte pouze shodné náhradní díly. Za tím účelem se obraťte na autorizované servisní středisko.

## Chování v případě nouze

Zaveďte úrazu odpovídající potřebnou první pomoc a vyzvěte co možná nejrychleji kvalifikovanou lékařskou pomoc.

Chraňte zraněného před dalšími úrazy a uklidněte jej.

**Kvůli případné nehodě musí být na pracovišti vždy po ruce lékárnička první pomoci dle DIN 13164. Materiál, který si z lékárničky vezmete, je třeba ihned doplnit.**

**Pokud požadujete pomoc, uveďte tyto údaje:**

1. **Místo nehody**
2. **Druh nehody**
3. **Počet zraněných**
4. **Skadeart**

## Likvidace

Pokyny pro likvidaci vyplývají z piktogramů umístěných na přístroji resp. obalu. Popis jednotlivých významů najdete v kapitole „Označení“.

### Likvidace přepravního obalu

Obal chrání přístroj před poškozením při přepravě. Obalové materiály jsou zvoleny zpravidla podle jejich šetrnosti vůči životnímu prostředí a způsobu likvidace a lze je proto recyklovat.

Vrácení obalu do oběhu materiálu šetří suroviny a snižuje náklady na likvidaci odpadů.

Části obalu (např. fólie, styropor) mohou být nebezpečné pro děti.

**Existuje riziko udušení!**

Části obalu uschovejte mimo dosah dětí a co nejrychleji zlikvidujte.

## Požadavky na obsluhu

Obsluha si musí před použitím přístroje pozorně přečíst návod k obsluze.

## Kvalifikace

Kromě podrobného poučení odborníkem není pro používání přístroje nutná žádná speciální kvalifikace.

## Minimální věk

Na přístroji smí pracovat jen osoby, jež dosáhly 16 let.

Výjimku představuje využití mladistvých, pokud se toto děje během profesního vzdělávání za účelem dosažení dovednosti pod dohledem školitele.

## Použití v souladu s určením

Motorový drtič větví je určen k drcení odpadu z větví, křoví, živých plotů a stromů do maximálně uvedeného průměru (odpad z jehličnanů a podobných dřevin může vést k ucpání).

### POZOR!

Drtič není vhodný např. ke zpracování zeminy a nesmí se nikdy používat k drcení kovových dílů, kamenů, země, skla, textilu, papíru, kartonu nebo plastů. Tyto materiály vedou k velkému poškození řezného nástroje. Navíc vzniká nebezpečí úderu kamenem.

Při nedodržení ustanovení, z všeobecně platných předpisů, jakož i z tohoto návodu, nelze činit výrobce odpovědným za škody.



**Pracujte vždy s rukavicemi.**



**Nože udržujte vždy ostré a dbejte na to, aby byl drtičí mechanismus po skončení práci důkladně vyčištěn!**

Technické údaje	
Konstrukce motoru:	4-taktní OHV
Max. výkon	4,8 kW při 3600 min <sup>-1</sup>
Obsah:	196 cm <sup>3</sup>
Otáčky (nůž):	2000 min <sup>-1</sup>
Průměr větve:	max. 76 mm
Systém drcení:	<b>3 kladivové mechanismy 2 dvojité otočné nože</b>
Obsah nádrže:	3,6 l
Nádrž oleje:	0,6 l
Rozměry D x Š x V v mm:	1060 x 780 x 1350 mm
Hlučnost:	L <sub>WA</sub> 115 dB
Hmotnost cca:	73,4 kg
Obj. č.:	94360

### Montáž a první uvedení do provozu

#### POZOR: Při montáži NESMÍ být v přístroji palivo!

Pomocí dodaných šroubů (obr. 2a) namontujte nohy (obr. 2b). Pomocí dodaných šroubů (obr. 2c) namontujte podvozek. Není-li již namontována, namontujte na přístroj plnicí násypku (obr. 3).

K tomu musíte mezi násypku a těleso vložit dodané těsnění a pomocí dodaných šroubů a pojistných matic (obr. 3a) pevně sešroubovat.

Na plnicí násypku (obr. 4) namontujte rukojeť pro pojištění. K tomu použijte dodané šrouby (obr. 4a).

Na přístroj namontujte boční zasouvací díl (obr. 5). K tomu nasuňte zasouvací díl na šrouby a pomocí dodaných pojistných matic pevně našroubujte (obr. 5a).

#### První uvedení do provozu

##### Drtič postavte na rovný, čistý a suchý podklad

Nalítí motorového oleje (15W40), k tomu vyšroubujte plnicí šroub (obr. 6a) a olej nalijte až k poslední otočce závitů plnicího otvoru. Nyní vsuňte olejovou měrku a opět vytáhněte, tak můžete zjistit stav oleje podle značky (obr. 7a).

Natankujte nádrž (bezolovnatý benzín), obr. 8 ukazuje schematicky hrdlo pro tankování nádrže, obr. 8a ukazuje maximální stav paliva.

#### Spuštění motoru

- Otevřete palivový kohout (obr. 9a) – ve směru šipky
- Stlačte páčku sytiče (obr. 10a) – ve směru šipky
- Zapněte motor: poloha hlavního vypínače na obr. 11a
- Dbejte na bezpečné stání drtiče a pomalu s citelným odporem zatáhněte za lanko startéru (obr. 12) (unášec hřídele reverzního startéru je nyní zapadlý a brání poškození spouštěče v důsledku proklouzávání)
- Nyní zatáhněte silně za lanko startéru, motor by měl po 3-5 pokusech naskočit (příp. postup zopakujte)
- Když motor naskočí a trochu se zahřeje, posuňte páčku sytiče zpět do provozní polohy (obr. 13a)
- Otáčky motoru lze nastavit pomocí regulace na plynové páce (obr. 14a).

#### Vypnutí motoru

- K zastavení motoru vypněte hlavní vypínač: poloha hlavního vypínače (obr. 15a)
- Nyní zavřete palivový kohout (obr. 16.a) – ve směru šipky

#### Drcení

**POZOR:** Dbejte pokud možno na **SUCHÝ** drcený materiál! Příliš mokřý drcený materiál vede nutně k ucpání a nákladnému čištění nebo údržbě!

**Své ruce držte vždy mimo dosah plnicích otvorů!**

Benzinový drtič větví nabízí dvě základní funkce:

#### 1. BUĎ: drcení listů, větví, podrostu a drobného kletí přes plnicí násypku:

- Drcený materiál vsuňte **pomalou a opatrně** do vrchní plnicí násypky a použijte k tomu tyč (obr. 22)

- Do plnicí násypky nedávejte příliš mnoho materiálu a materiál netlačte do násypky příliš silně!

#### 2. ANEBO: drcení větví do maximálního průměru 76 mm

- Dbejte na bezpečný postoj a postavte se k drtiči z boku (obr. 23)

- Z větví, které chcete drtit, odstraňte výhonky a listy

- Větve vsunujte do bočního zasouvacího dílu vždy nejprve silnějším koncem (mladé větve lze rozdrtit snadněji než staré)

- Větve tlačte do bočního zasouvacího dílu jen lehce, drticí mechanismus drcený materiál automaticky vtáhne – v případě nutnosti použijte prosím jen přiměřený tlak!

#### POZOR:

##### Nikdy nepoužívejte obě drticí funkce současně!

Kvůli ochraně životního prostředí a lidí okolo Vás snižte otáčky motoru vždy, když stroj nepoužíváte na plný výkon nebo odcházíte pro další materiál.

##### Před posouváním, přepravou, čištěním nebo údržbou stroje musíte:

- vypnout motor
- počkat, až se všechny pohyblivé díly bezpečně zastaví
- nechte vychladnout motor
- vytáhněte nástrčku zapalovací svíčky

#### Prohlídky a údržba

Případné opravy smí bezpodmínečně provést jen vyškolený autorizovaný personál.

**Před přestavbou, nastavením nebo údržbou přístroje je třeba vytáhnout nástrčku zapalovací svíčky.**

**Údržbu kladivových mechanismů smí provést jen autorizovaný nebo servisní personál!**

##### Bezpečnostní pokyny pro prohlídky a údržbu

- Dbejte na to, aby nevytekl benzín nebo olej – Při práci v blízkosti nožů noste ochranné rukavice!

##### Ošetřování, údržba, oprava, skladování

Všeobecné pokyny, dodržujte především bezpečnostní pokyny!

##### Pro bezvadnou funkci Vašeho drtiče je nezbytná pravidelná údržba.

Především plnicí násypka, vyhazovací otvor a nože musí být pečlivě udržovány, aby se zabránilo škodám nebo vůbec úrazům.

##### Před zahájením údržby:

- vytáhněte nástrčku zapalovací svíčky,
- stroj bezpečně postavte,
- počkejte, až motor vychladne.

#### Bezpečnostní pokyny pro prohlídky a údržbu

Jen pravidelně udržovaný a ošetřovaný přístroj může být uspokojivou pomůckou. Nedostatečná údržba a péče může vést k nepředvídaným nehodám a úrazům.

**Práce provádějte jen tehdy, je-li přístroj vychladlý a provozneschopný!**

##### Čištění plnicí násypky

Po každém použití vyčistěte drtič a především plnicí násypku!

K tomu odmontujte boční zasouvací díl a plnicí násypku (viz obr. 3 a 5). Nyní můžete vyčistit násypku a otvory.

#### Čištění vypouštěcího otvoru a drtícího síta

Vyjměte poklop pro údržbu vypouštěcího otvoru: K tomu vyšroubujte průchozí šroub a sejměte spolu s pouzdrem (obr. 24). Povolte vrchní a vnější křídlové matice a poklop vyhákněte. Drtící síto sklopte dolů vyšroubováním křídlových matic (obr. 25) a vyčistěte vypouštěcí otvor.

**Používejte vždy bezpečnostní rukavice! Nože kladivového mechanismu jsou velmi ostré! Použijte příp. tyč nebo jiný nástroj, který nemůže poškodit nože.**

#### Údržba nožů

Abyste mohli otočit řezné nože, musíte nejprve odstranit nástrčku zapalovací svíčky (motor je vychladlý). Poklop pro údržbu vypouštěcího otvoru odmontujte tak, jak je popsáno ve výše uvedeném odstavci (obr. 24/25/26). Poté vyšroubováním pojistných matic sejměte poklop otvoru pro údržbu drtících nožů (obr. 1 poz. 9). Nyní vidíte do nožového kotouče. Nyní musíte drtící nože umístit před otvor pro údržbu, k tomu je třeba sejmut drtící síto, aby se mohl točit nožový kotouč na vnější straně kladivového mechanismu. K tomu vyjměte závlačku na ose drtícího síta (obr. 26) - šipka Osu i s pouzdrem vytáhněte (obr. 27 – šipka) a vyjměte drtící síto. Nyní OPATRNE otočte kladivový mechanismus (použijte bezpečnostní rukavice) Obr. 21a ukazuje polohu, ve které lze odmontovat nože.

**POZOR: I nože jsou mimořádně ostré!**

Povolte upevňovací šrouby a nože otočte o 180°.

Zajistěte, aby byly nože opět dobře upevněny.

Jsou-li nože tupé, můžete je nechat naostřit u odborníka nebo nahradit novými.

#### Čištění obecně

Po každém čištění namažte všechny pohyblivé součásti olejem a všechny vyjmuté díly opět bezpečně upevněte. Motor očistěte hadrem. Zabraňte postříkání silným proudem vody, neboť se voda může dostat do zapalování, palivového systému a systému mazacího oleje a způsobit poruchy.

#### Čištění vzduchového filtru a palivového síta

Každých 20-30 provozních hodin musí být vzduchový filtr vyčištěn, k tomu sejměte kryt vzduchového filtru vyšroubováním křídlových matic (obr. 17a - šipka) a vytáhněte vložku vzduchového filtru.

Filtr vyčistěte čistícím benzínem. Po čištění kápněte na filtr pár kapek motorového oleje. Montáž v opačném pořadí.

Palivové síto vyčistíte, když vyjmete víko nádrže a síto vytáhnete (obr. 18a). Síto lze opatrně vyfoukat.

#### Přeprava a skladování

Přístroj se smí přepravovat jen s vypnutým motorem.

Před uskladněním přístroj důkladně vyčistěte.

Přístroj uložte na čistém a suchém místě bez paliva v nádrži.

#### Uskladnění

Pokud se drtič delší dobu nepoužívá, je třeba provést následující práce:

Důkladné vyčištění a oprava poškozeného laku.

Pohyblivé a namáhané součásti postříkejte antikoročním olejem.

#### Odstavení a uložení drtiče

Drtič neskladujte ve vlhkých místnostech, v místnostech s umělými hnojivy, ve stájích a přilehlých prostorách.

Při naklopení se motorový olej může dostat do spalovacího prostoru a může to způsobit problémy při startu nebo karbonizaci oleje.

Nebezpečí silné tvorby koroze.

#### Poruchy - příčiny - odstranění

Porucha	Příčina	Odstranění
Zaseklý drcený materiál	1. Tupý nůž	1. Nůž naostřete nebo otočte
Výkon klesá	1. Ucpaný drtící mechanismus	1. Přístroj vypněte a vyčistěte.
Motor nespouští	1. Prázdňá nádrž 2. Chybí zapalovací jiskra 3. „Uchlazený“ motor 4. Zablokovaný nůž	1. Natankujte plnou nádrž; zkontrolujte, zda karburátor obsahuje palivo; zkontrolujte odvodušnění nádrže a otvor ve víku nádrže propíchněte jehlou 2. Vyčistěte zapalovací svíčku a dbejte na vzdálenost elektrod 0,6 – 0,8 mm (obr. 19 a) , případně použijte novou; zkontrolujte zapalovací kabel; zapalování nechte zkontrolovat v servisu 3. Zapalovací svíčku vyšroubujte, vyčistěte a osušte; za lanko startéru při vyšroubované zapalovací svíčce několikrát zatáhněte 4. Zajistěte, aby drtící mechanismus nebyl zablokovaný



<b>SK</b>	<b>Skôr ako uvediete prístroj do prevádzky, prečítajte si, prosím, dôkladne tento návod na obsluhu.</b>
-----------	---

**A.V. 2      Dotlačky, a to aj čiastočné, vyžadujú schválenie. Technické zmeny vyhradené.**



<b>SK</b>	<p>Máte technické otázky? <b>Reklamáciu? Potrebujete náhradné diely alebo návod na obsluhu?</b>          Na našej domovskej stránke <b>www.guede.cz</b> vám v oddiele <b>Servis</b> pomôžeme rýchlo a nebyrokraticky. Pomôžte nám, prosím, aby sme mohli pomôcť vám. Aby bolo možné váš prístroj v prípade reklamácie identifikovať, potrebujeme sériové číslo, objednávacie číslo a rok výroby. Všetky tieto údaje nájdete na typovom štítku. Aby ste mali tieto údaje vždy poruke, zapíšte si ich, prosím, dole.</p> <p>Sériové číslo: _____ Objednávacie číslo: _____          Rok výroby: _____</p>		
	<b>Tel.:</b> <b>+49 (0) 79 04 / 700-360</b>	<b>Fax:</b> <b>+49 (0) 79 04 / 700-51999</b>	<b>E-mail:</b> <b>support@ts.guede.com</b>

**Označenie**



**Bezpečnosť produktu, zákazy:**

	
Produkt zodpovedá príslušným normám EÚ	Zákaz, všeobecný (v spojení s iným piktogramom)



**Zákazy, výstraha:**

	
Držte mimo dosahu zápalných zdrojov	Výstraha/pozor



**Výstraha, príkazy:**

	
Výstraha pred nebezpečným elektrickým napätím	Nebezpečenstvo vďaka odmršteným dielom pri motore v chode



**Príkazy:**

	
Používajte slúchadlá	Pred použitím si prečítajte návod na obsluhu



**Ochrana životného prostredia:**

	
Odpad zlikvidujte odborne tak, aby ste neškodili životnému prostrediu.	Obalový materiál z lepenky je možné odovzdať s cieľom recyklácie do zberne.
	
Chybné a/alebo likvidované elektrické či elektronické prístroje musia byť odovzdané do príslušných zberní.	

**Obal:**

	
Chrňte pred vlhkom	Obal musí smerovať hore

**Technické údaje:**

	
Prípojka	Hmotnosť

**Prístroj**

**Benzínový drvič vetiev GH 650 B**

Kvalitný, profesionálny benzínový drvič vetiev so 6,5 KS výkonným 4-taktným benzínovým motorom OHV. S veľkou, šikmou násypkou a bočným zasúvacím dielom pre menšie vetvy. Vďaka 3 kladivovým mechanizmom a 2 dvojitém otočným nožom (na bočnom zasúvacom diele) sa dosahujú optimálne výsledky aj pri drvení veľkého a robustného odpadu.

S bantamovými kolesami a širokým podvozkom pre pohodlnú prepravu a bezpečné státie. Ideálny na drvenie záhradného odpadu všetkého druhu.

**Oblasti použitia:**

Ideálny na drvenie záhradného odpadu všetkého druhu.

**Objem dodávky (obr. 1)**

1. Plniaca násypka
2. Bočný zasúvací diel
3. Reverzný štartér
4. Veko nádrže
5. Poklop na údržbu výpustného otvoru
6. Tlmič hluku
7. Vzduchový filter
8. Nástrčka zapalovacej sviečky
9. Otvor na údržbu drviaceho noža

**Záruka**

Záručná lehota je 12 mesiacov pri priemyselnom použití, 24 mesiacov pre spotrebiteľa a začína dňom nákupu prístroja.

Záruka sa vzťahuje výhradne na nedostatky spôsobené chybou materiálu alebo výrobnou chybou. Pri reklamáci v záručnej lehote je potrebné priložiť originálny doklad o kúpe s dátumom predaja.

Do záruky nepatrí neodborné použitie, ako napr. preťaženie prístroja, použitie násilia, poškodenie cudzím zásahom alebo cudzími predmetmi, nedodržanie návodu na použitie a montáž a normálne opotrebenie.

Návod na obsluhu je potrebné pred prvým použitím prístroja kompletne prečítať. Ak nastanú o zapojení a obsluhu prístroja pochybnosti, obráťte sa na výrobcu (servisné oddelenie).

**ABY BOL ZARUČENÝ VYSOKÝ STUPEŇ BEZPEČNOSTI,  
DODRŽUJTE POZORNE NASLEDUJÚCE POKYNY:**

**POZOR!**

1. **Dávajte pozor na podmienky prostredia, v ktorých pracujete.** Motorový stroj začne po spustení motora produkovať jedovaté spaliny. Tieto plyny môžu byť neviditeľné a bez zápachu. Preto nesmiete so strojom nikdy pracovať v uzatvorených alebo zle odvetrávaných priestoroch. Pri práci si zaistíte dobré osvetlenie. Pri práci za moka, na snehu alebo ľade, na svahoch alebo nerovnom teréne si zaistíte dobrú stabilitu.
2. **K stroju nepúšťajte cudzie osoby.** Návštevy a prizerajúci, predovšetkým deti a choré či slabé osoby udržujte v bezpečnej vzdialenosti od svojho pracoviska. Dbajte na to, aby sa stroja nemohli dotýkať iné osoby.
3. **Zaistite bezpečné uloženie nástrojov.** Stroje, ktoré nepoužívate, uložte na suché miesto, ak je to možné do výšky, alebo ich zamknite tak, aby neboli prístupné iným osobám.
4. **Na každú prácu používajte vždy správny prístroj.** Nepoužívajte napr. malé prístroje alebo príslušenstvo na práce, ktoré je vlastne potrebné vykonať veľkými prístrojmi. Prístroje používajte výhradne na účely, na ktoré boli konštruované.
5. **Dbajte na primerané oblečenie.** Váš odev musí byť účelný a nesmie vás pri práci obmedzovať.
6. **Používajte osobné ochranné pomôcky.** Noste bezpečnostnú obuv s ocelovými výstuhami a protišmykovou podrážkou.
7. **Noste ochranné okuliare.** Môžu byť vymrštené predmety.
8. **Noste pomôcky na ochranu sluchu.** Noste osobné pomôcky na ochranu sluchu, napr. zátky do uší.
9. **Ochrana rúk.** Noste pevné rukavice – dobrú ochranu poskytujú rukavice z chromitej usne.
10. **Preprava.** Drvič prepravujte zásadne s namontovanou plniacou násypkou. Pri odstavení stroja dbajte na to, aby nikto nemohol byť ohrozený. Prístroj zaistite proti preklopeniu, poškodeniu a úniku paliva.
11. **Odstráňte nástrojové kľúče a pod.** Pred zapnutím stroja je nutné odstrániť všetky kľúče atď.
12. **Buďte vždy pozorní. Dávajte pozor na to, čo robíte.** Pri práci sa riaďte zdravým rozumom. Motorové stroje nepoužívajte, ak ste unavení. So strojom nepracujte pod vplyvom alkoholu, drog alebo liekov, ktoré znižujú schopnosť sústredenia.
13. **Dopĺňovanie paliva.** Pred tankovaním je nutné vždy vypnúť motor. Uzáver nádrže otvárajte vždy opatrne, aby mohol pretlak pomaly uniknúť a palivo nevystrieklo. Pri práci so strojom sa na telese stroja vytvárajú vysoké teploty. Preto nechajte stroj pred tankovaním vychladnúť. Inak by mohlo dôjsť k vznieteniu paliva a k popáleniu osôb. Pri tankovaní paliva dávajte pozor, aby ste nádrž nepreplnili. Ak by palivo vytieklo vedľa, je nutné ho ihneď odstrániť a prístroj očistiť. Po tankovaní skontrolujte pevné usadenie skrutkového uzáveru, aby ste zabránili jeho povoleniu v dôsledku vibrácií pri práci.
14. **Dávajte pozor na poškodené súčasti.** Prístroj pred použitím prezrite. Sú niektoré súčasti poškodené? V prípade ľahkého poškodenia sa vážne zamyslite nad tým, či prístroj aj tak bude fungovať bezpečne a bezchybne. Dbajte na správne nastavenie a nastavenie pohyblivých súčastí. Nezapadajú do seba niektoré prvky správne? Sú niektoré poškodené? Je všetko správne nainštalované? Sú splnené všetky ostatné predpoklady bezchybného fungovania stroja? Poškodené ochranné zariadenia atď. je nutné nechať opraviť alebo vymeniť u autorizovaných opravárov, ak nie je v návode na obsluhu uvedené výslovne inak. Chybné spínače nechajte vymeniť v autorizovanej opravovni. Ak potrebujete zaistiť opravu stroja, obráťte sa na najbližšie servisné stredisko.
15. Dbajte na to, aby **ochranný kryt** (plniaca násypka) tohto drviča vždy bezchybne fungovala a bola usadená tak, aby nože boli vždy celkom zakryté. Pred nastavením a údržbou vždy vypnite motor. To platí predovšetkým pre výmenu drviaceho noža.

16. **Používajte iba schválené súčasti.** Pri údržbe a opravách používajte iba vhodné náhradné diely. Za týmto účelom sa obráťte na autorizované servisné stredisko.

**Správanie v prípade núdze**

**Zavedte úrazu zodpovedajúcu potrebnú prvú pomoc a vyzvite čo možno najrýchlejšie kvalifikovanú lekársku pomoc. Chráňte zraneného pred ďalšími úrazmi a upokojte ho.**

**Pre prípadnú nehodu musí byť na pracovisku vždy poruke lekárnica prvej pomoci podľa DIN 13164. Materiál, ktorý si z lekárnice vezmete, je potrebné ihneď doplniť. Ak požadujete pomoc, uveďte tieto údaje:**

1. **Miesto nehody**
2. **Druh nehody**
3. **Počet zranených**
4. **Druh zranenia**

**Likvidácia**

Pokyny na likvidáciu vyplývajú z piktogramov umiestnených na prístroji, resp. obale. Popis jednotlivých významov nájdete v kapitole „Označenia“.

**Likvidácia prepravného obalu**

Obal chráni prístroj pred poškodením pri preprave. Obalové materiály sú zvolené spravidla podľa ich šetrnosti voči životnému prostrediu a spôsobu likvidácie a je možné ich preto recyklovať.

Vrátenie obalu do obehu materiálu šetrí suroviny a znižuje náklady na likvidáciu odpadov.

Časti obalu (napr. fólia, styropor) môžu byť nebezpečné pre deti.

**Existuje riziko udusenía!**

Časti obalu uschovajte mimo dosahu detí a čo najrýchlejšie zlikvidujte.

**Kvalifikácia**

Okrem podrobného poučenia odborníkom nie je na používanie prístroja nutná žiadna špeciálna kvalifikácia.

**Minimálny vek**

Na prístroji smú pracovať len osoby, ktoré dosiahli 16 rokov. Výnimku predstavuje využitie mladistvých, ak sa toto deje počas profesionálneho vzdelávania s cieľom dosiahnutia zručností pod dohľadom školiteľa.

**Použitie v súlade s určením**

Motorový drvič vetiev je určený na drvenie odpadu z vetiev, krovia, živých plotov a stromov do maximálne uvedeného priemeru (odpad z ihličnanov a podobných drevín môže viesť k upchaniu).

**POZOR!**

Drvič nie je vhodný napr. na spracovanie zeminy a nesmie sa nikdy používať na drvenie kovových dielov, kameňov, zeme, skla, textilu, papiera, kartónu alebo plastov. Tieto materiály vedú k veľkému poškodeniu rezného nástroja. Navyše vzniká nebezpečenstvo úderu kameňom.

Pri nedodržaní ustanovení z všeobecne platných predpisov, ako aj z tohto návodu, nie je možné činiť výrobcu zodpovedným za škody.



**Pracujte vždy s rukavicami.**



**Nože udržiavajte vždy ostré a dbajte na to, aby bol drviaci mechanizmus po skončenej práci dôkladne vyčistený!**

Technické údaje	
Konštrukcia motora:	4-taktný OHV
Max. výkon	4,8 kW pri 3600 min <sup>-1</sup>
Obsah:	196 cm <sup>3</sup>
Otáčky (nôž):	2000 min <sup>-1</sup>
Priemer vetvy:	max. 76 mm
Systém drvenia:	<b>3 kladivové mechanizmy</b> <b>2 dvojité otočné nože</b>
Obsah nádrže:	3,6 l
Nádrž oleja:	0,6 l
Rozmery D × Š × V v mm:	1060 × 780 × 1 350 mm
Hlučnosť:	L <sub>WA</sub> 115 dB
Hmotnosť cca:	73,4 kg
Obj. č.:	94360

### Montáž a prvé uvedenie do prevádzky

#### POZOR: Pri montáži NEMIE byť v prístroji palivo!

Pomocou dodaných skrutiek (obr. 2a) namontujte nohy (obr. 2b). Pomocou dodaných skrutiek (obr. 2c) namontujte podvozok. Ak nie je už namontovaná, namontujte na prístroj plniacu násytku (obr. 3).

Pre tento účel musíte medzi násytku a teleso vložiť dodané tesnenie a pomocou dodaných skrutiek a poistných matíc (obr. 3a) pevne zoskrutkovať.

Na plniacu násytku (obr. 4) namontujte rukoväť pre pojazď. Na to použite dodané skrutky (obr. 4a).

Na prístroj namontujte bočný zasúvací diel (obr. 5). Pre tento účel nasuňte zasúvací diel na skrutky a pomocou dodaných poistných matíc pevne naskrutkujte (obr. 5a).

#### Prvé uvedenie do prevádzky

##### Drvič postavte na rovný, čistý a suchý podklad

Naliate motorového oleja (15W40) – pre tento účel vyskrutkujte plniacu skrutku (obr. 6a) a olej nalejte až k poslednej otočke závitú plniaceho otvoru. Teraz vsuňte olejovú mierku a opäť vytiahnite, tak môžete zistiť stav oleja podľa značky (obr. 7a).

Natankujte nádrž (bezolovnatý benzín), obr. 8 ukazuje schematicky hrdlo na tankovanie nádrže, obr. 8a ukazuje maximálny stav paliva.

#### Spustenie motora

- Otvorte palivový kohútik (obr. 9a) – v smere šípky
- Stlačte páčku sýtiča (obr. 10a) – v smere šípky
- Zapnite motor: poloha hlavného vypínača na obr. 11a
- Dbajte na bezpečné státie drviča a pomaly s citelným odporom zatiahnite za lanko štartéra (obr. 12) (unášač hriadeľa reverzného štartéra je teraz zapadnutý a bráni poškodeniu spúšťača v dôsledku preklzávaní)
- Teraz zatiahnite silne za lanko štartéra, motor by mal po 3 – 5 pokusoch naskočiť (príp. postup zopakujte)
- Keď motor naskočí a trochu sa zahreje, posuňte páčku sýtiča späť do prevádzkovej polohy (obr. 13a)
- Otáčky motora je možné nastaviť pomocou regulácie na plynovej páke (obr. 14a).

#### Vypnutie motora

- Pre zastavenie motora vypnite hlavný vypínač: poloha hlavného vypínača (obr. 15a)
- Teraz zavrite palivový kohútik (obr. 16.a) – v smere šípky

#### Drvenie

**POZOR:** Dbajte pokiaľ možno na **SUCHÝ** drvený materiál! Príliš mokrý drvený materiál vedie nutne k upchaniu a nákladnému čisteniu alebo údržbe!

**Svoje ruky držte vždy mimo dosahu plniacich otvorov!**

Benzínový drvič vetiev ponúka dve základné funkcie:

#### 1. BUĎ: drvenie lístia, vetiev, podrastu a drobného raždia cez plniacu násytku:

- Drvený materiál vsuňte **pomaly a opatrne** do vrchnej plniacej násytky a použite na to tyč (obr. 22)

- Do plniacej násytky nedávajte príliš mnoho materiálu a materiál netlačte do násytky príliš silne!

#### 2. ALEBO: drvenie vetiev do maximálneho priemeru 76 mm

- Dbajte na bezpečný postoj a postavte sa k drviču z boku (obr. 23)

- Z vetiev, ktoré chcete drviť, odstráňte výhonky a listy

- Vetvy vsuňte do bočného zasúvacieho dielu vždy najprv silnejším koncom (mladé vetvy je možné rozdrviť ľahšie než staré)

- Vetvy tlačte do bočného zasúvacieho dielu len ľahko, drviaci mechanizmus drvený materiál automaticky vtiahne – v prípade nutnosti použite, prosím, len primeraný tlak!

#### POZOR:

##### Nikdy nepoužívajte obe drviace funkcie súčasne!

Kvôli ochrane životného prostredia a ľudí okolo vás znížte otáčky motora vždy, keď stroj nepoužívate na plný výkon alebo odchádzate pre ďalší materiál.

##### Pred posúvaním, prepravou, čistením alebo údržbou stroja musíte:

- vypnúť motor
- počkať, až sa všetky pohyblivé diely bezpečne zastavia
- nechať vychladnúť motor
- vytiahnuť nástrčku zapaľovacej sviečky

#### Prehliadky a údržba

Prípadné opravy smie bezpodmienečne vykonať len vyškolený autorizovaný personál.

**Pred prestavbou, nastavením alebo údržbou prístroja je potrebné vytiahnuť nástrčku zapaľovacej sviečky.**

**Údržbu kladivových mechanizmov smie vykonať len autorizovaný alebo servisný personál!**

##### Bezpečnostné pokyny pre prehliadky a údržbu

- Dbajte na to, aby nevytiekol benzín alebo olej – Pri práci v blízkosti nožov noste ochranné rukavice!

##### Ošetrovanie, údržba, oprava, skladovanie

Všeobecné pokyny, dodržujte predovšetkým bezpečnostné pokyny!

##### Pre bezchybnú funkciu vášho drviča je nevyhnutná pravidelná údržba.

Predovšetkým plniaca násytku, vyhadzovací otvor a nože musia byť starostlivo udržiavané, aby sa zabránilo škodám alebo vôbec úrazom. **Pred začatím údržby:**

- vytiahnuť nástrčku zapaľovacej sviečky,
- stroj bezpečne postavte,
- počkajte, až motor vychladne.

#### Bezpečnostné pokyny pre prehliadky a údržbu

Len pravidelne udržiavaný a ošetrovaný prístroj môže byť uspokojivou pomocou. Nedostatočná údržba a starostlivosť môže viesť k nepredvídaným nehodám a úrazom.

**Práce vykonávajte len vtedy, ak je prístroj vychladnutý a neschopný prevádzky!**

### Čistenie plniacej náspyky

Po každom použití vyčistíte drvič a predovšetkým plniacu náspyku!  
Pre tento účel odmontujte bočný zasúvací diel a plniacu náspyku (pozrite obr. 3 a 5). Teraz môžete vyčistiť náspyku a otvory.

### Čistenie vypúšťacieho otvoru a drviaceho sita

Vyberte poklop pre údržbu vypúšťacieho otvoru: Na to vyskrutkujte priechodnú skrutku a odoberte spolu s puzdrom (obr. 24).

Povoľte vrchné a vonkajšie krídlové matice a poklop vyveste. Drviace sito sklopte dole vyskrutkovaním krídlových matíc (obr. 25) a vyčistite vypúšťací otvor.

**Používajte vždy bezpečnostné rukavice! Nože kladivového mechanizmu sú veľmi ostré! Použite príp. tyč alebo iný nástroj, ktorý nemôže poškodiť nože.**

### Údržba nožov

Aby ste mohli otočiť rezné nože, musíte najprv odstrániť nástrčku zapalovacej sviečky (motor je vychladnutý). Poklop na údržbu vypúšťacieho otvoru odmontujte tak, ako je popísané vo vyššie uvedenom odseku (obr. 24/25/26). Potom vyskrutkovaním poistných matíc odoberte poklop otvoru na údržbu drviacich nožov (obr. 1, poz. 9). Teraz vidíte do nožového kotúča. Teraz musíte drviace nože umiestniť pred otvor pre údržbu, na to je potrebné odobrať drviace sito, aby sa mohol točiť nožový kotúč na vonkajšej strane kladivového mechanizmu. Na to vyberte závlačku na osi drviaceho sita (obr. 26) – šípka. Os aj s puzdrom vytiahnite (obr. 27 – šípka) a vyberte drviace sito.

Teraz OPATRNE otočte kladivový mechanizmus (použite bezpečnostné rukavice)

Obr. 21a ukazuje polohu, v ktorej je možné odmontovať nože.

**POZOR: Aj nože sú mimoriadne ostré!**

Povoľte upevňovacie skrutky a nože otočte o 180°.

Zaistite, aby boli nože opäť dobre upevnené.

Ak sú nože tupé, môžete ich nechať naostriť u odborníka alebo nahradiť novými.

### Čistenie všeobecne

Po každom čistení namažte všetky pohyblivé súčasti olejom a všetky vybraté diely opäť bezpečne upevnite.

Motor očistite handrou. Zabráňte postriekaniu silným prúdom vody, pretože sa voda môže dostať do zapalovania, palivového systému a systému mazacieho oleja a spôsobiť poruchy.

### Čistenie vzduchového filtra a palivového sita

Každých 20 – 30 prevádzkových hodín musí byť vzduchový filter vyčistený, pre tento účel odoberte kryt vzduchového filtra vyskrutkovaním krídlových matíc (obr. 17a – šípka) a vytiahnite vložku vzduchového filtra.

Filter vyčistíte čistiacim benzínom. Po čistení kvapnite na filter pár kvapiek motorového oleja. Montáž v opačnom poradí.

Palivové sito vyčistíte, keď vyberiete veko nádrže a sito vytiahnete (obr. 18a). Sito je možné opatrne vyfúkať.

### Preprava a skladovanie

Prístroj sa smie prepravovať len s vypnutým motorom.

Pred uskladnením prístroj dôkladne vyčistite.

Prístroj uložte na čistom a suchom mieste bez paliva v nádrži.

### Uskladnenie

Ak sa drvič dlhší čas nepoužíva, je potrebné vykonať nasledujúce práce:

Dôkladné vyčistenie a oprava poškodeného laku.

Pohyblivé a namáhané súčasti postriekajte antikoročným olejom.

### Odstavenie a uloženie drviča

Drvič neskladujte vo vlhkých miestnostiach, v miestnostiach s umelými hnojivami, v stajniach a príľahlých priestoroch.

Pri naklopení sa motorový olej môže dostať do spaľovacieho priestoru a môže to spôsobiť problémy pri štarte alebo karbonizácii oleja.

Nebezpečenstvo silnej tvorby korózie.

### Poruchy – príčiny – odstránenie

Porucha	Príčina	Odstránenie
Zaseknutý drvený materiál	1. Tupý nôž	1. Nôž naostríte alebo otočíte
Výkon klesá	1. Upchaný drviaci mechanizmus	1. Prístroj vypnite a vyčistite.
Motor neštartuje	1. Prázdna nádrž 2. Chýba zapalovacia iskra 3. „Presýtený“ motor 4. Zablokovaný nôž	1. Natankujte plnú nádrž; skontrolujte, či karburátor obsahuje palivo; skontrolujte odvodu vzduchu nádrže a otvor vo veku nádrže prepichnete ihlou 2. Vyčistite zapalovaciu sviečku a dbajte na vzdialenosť elektród 0,6 – 0,8 mm (obr. 19 a), prípadne použite novú; skontrolujte zapalovací kábel; zapalovanie nechajte skontrolovať v servise 3. Zapalovaciu sviečku vyskrutkujte, vyčistite a osušte; za lanko štartéra pri vyskrutkovanej zapalovacej sviečke niekoľkokrát zatiahnite 4. Zaistite, aby drviaci mechanizmus nebol zablokovaný





<b>HU</b>	<b>Mielőtt a gépet üzembe helyezi, olvassa el figyelmesen a használati utasítást.</b>
-----------	---

**A.V. 2 Utánnomást és részutánnomást is jóvá kell hagyatni. Műszaki változások fenntartva.**



<b>HU</b>	<b>Vannak kérdései? Reklamáció? Szüksége van pótalkatrészekre, vagy használati utasításra?</b> Honlapunkon a <a href="http://www.guede.com">www.guede.com</a> címen <b>szervíz terén</b> gyorsan, bürokráciát kizárva segítségére leszünk. Kérem, segítsen, hogy segíthessünk. Hogy gépét reklamáció esetén identifikálhassuk, szükségünk van a gyártási számra, a szortiment tételszámára és a gyártási évre. Ezek az adatok fel vannak tüntetve a típus címken. Hogy mindig kéznél legyenek, kérem, jegyezze fel az alábbiakban. Gyártási szám: _____ Szortiment tételszám: _____ Gyártási év: _____		
	<b>Tel.:</b> +49 (0) 79 04 / 700-360	<b>Fax:</b> +49 (0) 79 04 / 700-51999	<b>E-Mail:</b> <a href="mailto:support@ts.guede.com">support@ts.guede.com</a>

**JELZÉSEK:**



**A gyártmány biztonsága, tilalmak:**

	
A gyártmány megfelel az illető EU normák követelményeinek	Általános tilalom (más piktogrammal együtt)



**Tilalmak, figyelmeztetések:**

	
Tilos tűzveszélyes anyagok közelében tartani	Figyelmeztetés/vigyázz



**Figyelmeztetés, utasítások:**

	
Figyelmeztetés a veszélyes magas feszültségre	Figyelmeztetés a gép által elvetett tárgyakra



**Utasítások:**

	
Használjon fülvédőt	Használat előtt olvassa el a használati utasítást



**Természetvédelem:**

	
Tilos a hulladékot a környezetben tárolni, szakszerűen kell megsemmisíteni	A karton csomagolást át lehet adni reciklációra speciális hulladékgyűjtőbe.
	
Hibás és/vagy tönkrement villany, vagy elektromosgépeket át kell adni az illetékes hulladékgyűjtő telepre.	

**Csomagolás:**

	
Védje nedvesség ellen	A csomagolást felállított helyzetben tartsa

**Műszaki adatok:**

	
Dugvilla	Súly

**Gép**

**Benzinmotoros gallyaprító gép GH 650 B**

Jó minőségű, hivatásos benzinmotoros gallyaprító gép, nagy teljesítményű, 6,5 PS, 4 ütemű, OHV benzinmotorral. Nagy, ferdített töltő garattal és kisebb gallyakhoz, oldalsó adagolóval rendelkezik. A 3 kalapács mechanizmusnak és a 2 kettős fordítható késnek köszönhetően (az oldalsó adagolón) nagy és robusztos hulladék aprításánál optimális eredményt lehet elérni. A bantam kerekek és széles alváz eredményeként kényelmesen szállítható és biztonságosan felállítható. Mindenféle kerti hulladék aprítására alkalmas.

**Használat:**

Alkalmas mindenféle kerti hulladék aprítására.

**A szállítmány tartalma (1.ábra)**

1. Töltő garat
2. Oldalsó adagoló
3. Irányváltó startér
4. A tartály kupakja
5. A szóró nyílás karbantartási fedele
6. Zajtompító
7. Légszűrő
8. Gyújtó gyertya kulcsa
9. Az aprító kés karbantartási nyílása

**Jótállás**

Jótállás időtartalma 12 hónap ipari használat esetén, fogyasztó esetén 24 hónap, jótállás a készülék megvétele napján kezdődik.

A jótállás kizárólag anyag vagy gyártási hibából eredő hibákra vonatkozik. A garancia idő alatt történt reklamáció esetén mellékelni kell az eredeti vételt igazoló nyugtát az eladás dátumával.

Jótállás nem vonatkozik szakszerűtlen használatra pl. készülék túlterhelése, idegen beavatkozás vagy tárgy okozta sérülésekre, használati és szerelési útmutató be nem tartására, normális kopásra.

A használati utasítást a gép első használata előtt figyelmesen el kell olvasni. Az esetben, ha a gép bekapcsolásával és használatával kapcsolatban kétségeik lesznek forduljanak a gyártóhoz (szervíz osztály).

## A MAGAS SZÍNVONALÚ BIZTONSÁG ÉRDEKÉBEN TARTSA BE AZ ALÁBBI UTASÍTÁSOKAT:

### VIGYÁZZ!

- Vegye figyelembe munkaterülete sajátosságait.** A működő motor mérgező gázokat termel, melyek láthatatlanok és szagtalanok lehetnek. Ezért tilos a géppel zárt, vagy nem jól szellőztethető térségben dolgozni. Munka közben biztosítson be megfelelő világítást. Nedves, havas, vagy jeges időben, lejtőkön, vagy egyenlőtlen területen ügyeljen teste egyensúlyának bebiztosítására.
- Idegen személyeket, látogatókat, elsősorban gyerekeket, tartson biztonságos távolságban a géptől.** Ügyeljen arra, hogy idegen személyek ne kerüljenek kapcsolatba a géppel.
- Biztosítsa be a gép biztonságos elhelyezését.** Ha a géppel nem dolgozik, helyezze száraz helyre, lehetőség szerint magasra, vagy zárt helyre, ahová nem juthatnak idegen személyek.
- Minden munkához megfelelő szerszámot használjon.** Ne használjon kis berendezést ott, ahol erős, nagy berendezésre van szükség. A gépeket kizárólag arra a munkára használja, melyre tervezve volt.
- Viseljen megfelelő munkaruhát.** Öltözete nem akadályozhatja munka közben.
- Viseljen személyvédő berendezéseket.** Munka közben ajánlatos csúszás elleni talppal és acélmerevítővel ellátott, védő cipő viselése.
- Viseljen védőszemüveget.** A gép különféle tárgyakat elhajthat.
- Viseljen fülvédőt berendezést, pl. fül dugókat**
- Viseljen kézvédőt.** Jó védelmet nyújtanak a krómozott bőrkesztyűk.
- Szállítás.** A gallyvágót kizárólag rászerezelt töltő garattal szabad szállítani. Ha a gépet leállítja, akkor is vigyázzon, hogy senki sem sebesülhessen meg. Biztosítsa be a gépet felborulás, sérülés és az üzemanyag kifolyása ellen.
- Távolítsa el a szerelő kulcsokat, stb.** A gép bekapcsolása előtt minden kulcsot távolítson el, melyeket a szerszám cseréhez, stb. használt.
- Legyen állandóan figyelmes, ügyeljen arra, amit csinál.** Tilos a géppel dolgozni, ha fáradt, alkohol, kábítószer, vagy olyan gyógyszerek hatása alatt áll, melyek csökkentik figyelmét.
- Tankolás. Tankolás előtt kapcsolja ki a motort.** A benzintartály kupakját óvatosan csavarja ki, nehogy a tartályban levő nyomás következtében kifröccsölgjön az üzemanyag. Munka alatt a gép felmelegszik. Tankolás előtt hagyja a gépet kihűlni, másképp az üzemanyag begyulladhat, s a kezelő személy égési sebeket szenvedhet. Tankolás alatt ügyeljen arra, nehogy túl töltse a benzintartályt. Ha az üzemanyag kifolyt, azonnal távolítsa el és a gépet törölje le. Tankolás után ellenőrizze, hogy a kupak szorosan be legyen csavarozva, nehogy munka közben a vibráció eredményeként meglazuljon.
- Ellenőrizze az alkatrészek állapotát.** Használat előtt ellenőrizze a berendezést. Néhány alkatrész elromlott? Ha nem nagy a hiba, fontolja meg, hogy a berendezés így is fog-e hiba nélkül és biztonságosan működni. Fordítson figyelmet a mozgó alkatrészek megfelelő szabályozására és beállítására. Egymásba illenek-e az egyes alkatrészek? Nincsenek megrongálódva? Minden helyesen van felszerelve? Be van biztosítva a zavar nélküli működés minden feltétele? Ha a használati utasításban nincs kizárólag másképp, az elromlott védőberendezést, stb. meg kell javítani, vagy autorizált személyekkel kicseréltetni. A berendezés elromlott kapcsolóit autorizált javítóműhelynek kell kicserélnie. A berendezést ne használja, ha a be/kikapcsoló berendezés nem működik rendesen. Nem valószínű, hogy a berendezésen hibát találna (a védőberendezést és a fűrésztrácsát beleértve), de ha igen,

kérem, forduljon a székhelyéhez legközelebb lévő, szervíz dologálsthoz.

- Ügyeljen arra, hogy a gallyaprító gép **védő burkolata** (töltő garat) mindig szabály szerint működjön és úgy legyen felszerelve, hogy a kések mindig be legyenek fedve. Beállítás és karbantartás előtt mindig kapcsolja ki a motort. Ezt elsősorban a kések cserénél kell betartani.
- Használjon kizárólag jóváhagyott alkatrészeket.** Karbantartáshoz és javításokhoz használjon kizárólag eredeti, vagy az eredetivel megegyező alkatrészeket. Az alkatrészeket kizárólag autorizált javítóműhelyekben vásárolja.

### Viselkedés kényszerhelyzetben

**Igyekezzen a balesetnek megelőzően első segítyt nyújtani, s minél hamarabb biztosítson be orvosi segítséget. A sebesültet nyugtassa meg, s védje további balesettől.**

### Megsemmisítés

A megsemmisítési utasítások a gépen, resp. a csomagoláson elhelyezett piktogramokból olvashatók le. Az egyes jelzések magyarázata a „Jelzések a gépen” fejezetben található.

### Szakképesítés

A gép használatához, szakemberrel való felvilágosításon kívül nem szükséges speciális szakképesítés.

### Minimális korhatár

A géppel kizárólag 16 éven felüli személyek dolgozhatnak. Kivételt képez a fiatalok foglalkoztatása szakképzés alatt az oktató felügyelete mellett szakképzettség elsajátítása érdekében.

### Rendeltetés szerinti használat

A motoros gallyaprító gép kizárólag az adott maximális nagyságú gally-, bokor-, élősvények és fák hulladékok megsemmisítésére alkalmas (túlevelű és hasonló fák hulladéka eldugthatja a gépet).

### VIGYÁZZ!

Az aprító gép nem alkalmas talaj megmunkálásához, fém alkatrészek, kövek, talaj, üveg, textil, papír, karton, vagy műanyagok aprításához. Ezek az anyagok megrongálják a vágó berendezést. Ráadásul az eldobott kő sebesülést okozhat.

A gyártó nem felelős az általános érvényességű előírások, sa használati utasítás be nem tartása következtében keletkezett károkért.



**Kizárólag kesztyűben dolgozzon.**



**A késeket tartsa éles állapotban és ügyeljen arra, hogy az aprító gép használat után alaposan ki legyen tisztítva!**

### Műszaki adatok

Motor konstrukció:	4-ütemű OHV
Max. teljesítmény	4,8 kW p <sub>fi</sub> 3600 min <sup>-1</sup>
Köbttartalom:	196 cm <sup>3</sup>
Fordulatszám (kés):	2000 min <sup>-1</sup>
A gallyak átmérője:	max. 76 mm
Aprító gép rendszer:	<b>3 kalapács mechanizmus</b> <b>2 kettős forgó kés</b>
Tartály köbttartalma:	3,6 l
Olajtartály:	0,6 l
Méretek H x Š x M mm-ben:	1060 x 780 x 1350 mm
Zajosság:	L <sub>WA</sub> 115 dB
Súly cca:	70 kg
Megr.szám:	94360

## Szerelés és első üzembehelyezés

### VIGYÁZZ: Szerelésnél a gépben NEM SZABAD üzemanyagnak lenni!

A melléklet csavarok (2a ábra) segítségével szerelje fel a lábakat (2b ábra), s a további mellékelt csavarokkal (2c ábra) az alvázat. Az esetben, ha nincs felszerelve, szerelje fel a töltő garatot (3. ábra).

A garat és a gép korpusza közé helyezzen tömítést és a mellékelt csavarok és anyacsavarok segítségével (3a ábra) feszesen szorítsa be.

A töltő garatra (4. ábra) szerelje fel a markolót, ehhez is a mellékelt csavarokat használja (4a ábra).

A gépre szerelje fel az oldalsó adagolót (5. ábra). A tolórészt tolja a csavarokra, majd a mellékelt biztosító anyacsavarok segítségével erősen szorítsa be (5a ábra).

## Első üzembehelyezés

### Az aprító gépet állítsa egyenes, tiszta és száraz felületre

A motorolaj töltésénél (15W40) csavarja ki a töltő csavart (6a ábra), az olajat töltsse fel a töltő nyíláson lévő csavarmenet utolsó fordulatáig. Az olajmérő léccet tegye vissza, majd újra emelje ki, hogy megbizonyosodjon az olaj állapotáról a mérőlécc szerint (7a ábra). Tankolja fel a tartályt (ólommentes benzinnel), a 8. ábra mutatja be sématicusan a tartály garatját, a 8a ábra pedig az üzemanyag maximális állapotát.

## A motor startolása

- A nyíl irányában nyissa ki az üzemanyag csapját (9a ábra)
- A szivató karját (10a ábra) nyomja le a nyíl irányában
- Kapcsolja be a motort: a fő kapcsoló helyzete a 11a ábrán látható
- Ügyeljen arra, hogy az aprító gép biztonságosan álljon és lassan, óvatosan, húzza meg a startoló zsinórt (12. ábra).
- ( az irányváltó startér tengelytartója be van esve, s megakadályozza a startér megrongálódását átcsúszás következtében)
- Most erősen húzza meg a startoló zsinórt, s a motor 3-5 próba után beindul (szükség esetén ismétlje)
- Az esetben, ha a motor beindul és kissé bemelegszik, a szivató karját helyezze vissza üzemeltetési helyzetbe (13a ábra).
- A motor fordulatszámát a gázkaron állíthatja be (14a ábra).

## A motor kikapcsolása

- Az esetben, ha a motort ki akarja kapcsolni, kapcsolja ki a fő kapcsolót: a (15a ábra) mutatja a fő kapcsoló helyzetét.
- Most, a nyíl irányában, zárja be az üzemanyagcsapot (16a ábra)

## Aprítás

**VIGYÁZZ:** Lehetőség szerint SZÁRAZ anyaggal dolgozzon! Nedves anyag használata a gép eldugulásához és költséges tisztításához vezet!

**Kezét mindig tartsa távol a töltő garattól!**

A benzinmotoros gallyaprító gép két alapfunkcióra képes.

1. **VAGY: a töltő garaton keresztül levelek, ágak, aljnövényzet és apró gallyak aprítására:**
  - az aprítandó anyagot **lassan és óvatosan** töltsse a felső töltő garatba, használjon segítő rudat (22. ábra)
  - az aprítóba nem szabad túlságosan sok anyagot tenni, s az anyagot nem szabad erősen benyomni!
2. **VAGY: maximálisan 76 mm átmérőjű gallyak aprítására**
  - Ügyeljen teste biztonságos helyzetére, s az aprító gépéhez álljon oldalról (23. ábra).

- Az aprítandó gallyakról távolítsa el a leveleket és a hajtásokat
- A gallyakat tolja be az oldalsó adagolóba, mindig a vastagabb oldallal előre ( a fiatal gallyakat könnyebben felaprítja, mint az idősebbeket)
- Az oldalsó adagolóba a gallyakat ne nyomja erővel, az aprító mechanizmus automatikusan behúzza az anyagot - szükség esetén a gally benyomásához a legkisebb szükséges erőt használja!

## VIGYÁZZ:

### A két aprító gép funkciót nem szabad egyszerre használni!

Ha a gépet nem használja teljes teljesítménnyel, vagy további anyagért megy, a környezet és a közelben lévő személyek biztonságáért érdeklőben a motor fordulatszámát mindig csökkentse.

### A gép átvitele más helyre, szállítása, tisztítása, vagy karbantartása előtt mindenképpen tartsa be az alábbiakat:

- **kapcsolja ki a motort**
- **várjon, míg minden forgó rész biztosan megáll**
- **hagyja kihűlni a motort**
- **a gyújtó gyertyákból húzza ki a csatlakozót**

## Gépszemle és karbantartás

A gépet kizárólag iskolázott, autorizált személyzet javíthatja.

**Beállítás, szabályozás, vagy karbantartás előtt távolítsa el a gyertya csatlakozóját.**

**A kalapács mechanizmus karbantartását kizárólag autorizált személyzet, vagy szervíz végezheti!**

## Gépszemle és karbantartási biztonsági utasítások

- Ügyeljen arra, hogy ne folyjon ki a benzin.
- Ha a kések közelében dolgozik, feltétlenül viseljen védő kesztyűket!

## Kezelés, karbantartás, javítás, rendszeres karbantartás

Tartsa be az utasításokat, főleg a biztonsági utasítást!

### Ahhoz, hogy az aprító gép rendszeresen dolgozhasson, rendszeresen végezzen karbantartást.

Ügyelni kell főleg arra, hogy a töltő garat és a kiszóró nyílás rendszeresen tisztítva és karbantartva legyen, hogy megakadályozza az esetleges sebesüléseket és károkat.

**Karbantartás előtt:**

- **távolítsa el a gyertyából a kulcsot,**
- **a gépet biztonságosan állítsa fel,**
- **várjon, míg kihűl a motor.**

## Gépszemle és karbantartási biztonsági utasítások

Kizárólag rendszeresen karbantartott és kezelt gép lehet megbízható segédeszköz. Elégtelen karbantartás és kezelés előre nem látható balesetekhez és sérülésekhez vezethet.

**A karbantartási munkákat kizárólag abban az esetben szabad véghez vinni, ha a gép ki van hűlve és nem üzemképes!**

### A töltő garat tisztítása

A aprító gépet, s főleg a töltő garatot, minden használat után ki kell tisztítani!

Szerelje le az oldalsó adagoló részt és a töltő garatot (lásd. 3. és 5. ábra). Így már kitisztíthatja a nyílásokat.

### A kiszóró nyílás és az aprító rosta tisztítása

A kiszóró nyílás fedelét emelje le úgy, hogy csavarozza ki a csavart és emelje le a burkolattal együtt (24. ábra).

Lazítsa meg a felső és belső szárnyas anyacsavart és a burkolatot akassza ki. Az aprító rostot a szárnyas anyacsavar kicsavarásával döntse le (25. ábra) és tisztítsa ki a szóró nyílást.

**E munkák alatt viseljen mindig biztonsági védő kesztyűket! A kalapács berendezés kései nagyon élesek! Használjon pl. rudat, vagy más szerszámot, ami a késeket nem rongálhatja meg.**

#### **A kések karbantartása**

Ahhoz, hogy a késeket meg lehessen fordítani, el kell távolítani a gyertyából a csatlakozót ( a motor ki legyen hűlve).

A szóró nyílás fedelét karbantartás előtt szerelje le úgy, ahogy a fenti bekezdés tartalmazza (24/25/26 ábra).

Ezek után a biztosító anyacsavarok kicsavarozásával emelje le a kések javítási nyílásának a fedelét (1. ábra, 9. helyzet). Így már látható a késtárcsa. A késtárcsát helyezze a karbantartási nyílás elé úgy, hogy a késtárcsa a kalapács mechanizmus belső oldalán foroghasson. Ehhez emelje ki az aprító rostton lévő csapszeget.

(26. ábra) - nyíl. A tengelyt a burkolattal együtt emelje ki (27. ábra - nyíl) és emelje ki az aprító rostot is. Most ÓVATOSAN fordítsa meg a kalapács mechanizmust (viseljen védő kesztyűket).

A 21. ábrán látható az a helyzet, melyben a késeket ki lehet szerelni.

#### **VIGYÁZZ! A kések rendkívül élesek!**

Lazítsa meg a szilárdító csavart és a késeket fordítsa meg 180 fokkal.

Biztosítsa be, hogy a kések ismét jól szilárdítva legyenek. Az esetben, ha élettelenek, éleztesse meg szakemberrel, vagy cseréltesse ki újra.

#### **Általános tisztítás**

Minden tisztítás alkalmával minden mozgó alkatrészt olajozzon meg és a kiemelt részeket újra biztonságosan erősítse vissza.

A motort textíliával tisztítsa meg. Tilos a gépet vízsugárral tisztítani, ugyanis a víz bele kerülhet a gyújtó szerkezetbe és a olaj szerkezetbe és üzemzavarokat okozhat.

#### **A légszűrő és az üzemanyag szűrő tisztítása**

A légszűrőt minden 20-30 üzemeltetési óra után ki kell tisztítani.

Ezt úgy végezze el, hogy a szárnyas anyacsavar kicsavarozásával emelje le a légszűrő fedelét (17.a ábra-nyíl) és emelje ki a légszűrő betétet.

A szűrőt benzinnel tisztítsa ki. Tisztítás után cseppentsen a szűrőre néhány csepp motorolajat. Az összeszerelést fordított sorrendben kell végezni.

Az üzemanyag szűrőt tisztítsa ki úgy, hogy a tartály kupakja lecsavarozása után emelje ki (18a ábra). A szűrőt óvatosan kifújhatja.

#### **Szállítás és raktározás**

A gépet kizárólag az esetben szabad szállítani, ha a motor ki van kapcsolva.

Raktározás előtt alaposan tisztítsa meg.

A gépet száraz és tiszta helyen raktározza. Raktározás alatt a tartályban ne legyen üzemanyag!

#### **Raktározás:**

Mielőtt az aprító gépet hosszabb ideig nem fogja használni, tegye meg az alábbi lépéseket:

Alaposan tisztítsa meg és javítsa ki a felület megrongálódott festését. A mozgó és megterhelt alkatrészeket kezelje antikorróziós olajjal.

#### **Az aprító gép elhelyezése**

Az aprító gépet nem szabad nedves helyiségekben tárolni, olyan helyiségekben, ahol műtrágya van, istállóknban, vagy ezzel szomszédos helyeken.

A gép ledöntése következtében a motorolaj a motor égési térségébe kerülhet, ami a startolásnál nehézségeket idézhet elő és az olaj karbonizációjához vezethet.

Erős rozsdásodási veszély!

#### **Üzemzavarok – okok - megoldások**

<b>Üzemzavar</b>	<b>Okok</b>	<b>Megoldások</b>
Az aprított anyag beakad	1. Élettlen kés	1. A kést élezze meg, vagy fordítsa meg
A teljesítmény csökken	1. Az aprító berendezés bedugult	1. A gépet kapcsolja ki és tisztítsa meg.
A motor nem startol	1. Üres tartály 2. Nincs gyújtószikra 3. „Túltelített“ - befulladt motor 4. Leblokkolt kés	1. A tartály töltsse fel; ellenőrizze, hogy a karburátorban van-e üzemanyag; ellenőrizze a tartály levegőtlenítését úgy, hogy a tartály kupakját szűrje át túvel 2. Tisztítsa meg a gyújtó gyertyákat és ügyeljen arra, hogy az elektródok távolsága 0,6 –0,8 mm (19 a ábra) legyen, esetleg használjon újakat; ellenőrizze a gyújtó kábelt; A gyújtó berendezést ellenőriztesse szervíz szolgálattal. 3. A gyújtó gyertyákat csavarozza ki tisztítsa meg, és hagyja kiszáradni; A kicsavart gyertya startér lanóját néhányszor rántsa meg. 4. Ügyeljen arra, hogy az aprító berendezés ne legyen leblokkolva.



<b>SI</b>	<b>Pred uvedbo naprave v pogon natančno preberite priloženo navodilo za uporabo.</b>
-----------	--

**A.V. 2 Ponatis v celoti ali po delih je možen po dogovoru s proizvajalcem.**



<b>SI</b>	<p>Ali imate <b>tehnična vprašanja? Reklamacijo? Ali potrebujete rezervne dele ali nova navodila za uporabo?</b>          Na naši spletni strani <a href="http://www.guede.com">www.guede.com</a> Vam bomo v oddelku <b>Servis</b> hitro pomagali. Prosimo, pomagajte nam, da bomo lahko mi pomagali vam. Da lahko Vašo napravo v primeru reklamiranja identificiramo, prosimo, da nam pošljete serijsko številko, št. naročila in leto izdelave. Vse navedene podatke boste našli na tipski etiketi. Da imate vse navedene informacije pri roki, jih prosim vnesite tu:</p>		
	Serijska številka: _____	Številka naročila: _____	
	Leto izdelave: _____		
	<b>Telefon: +49 (0) 79 04 / 700-360</b>	<b>Telefaks: +49 (0) 79 04 / 700-51999</b>	<b>e-Mail: support@ts.guede.com</b>

**Oznaka**



**Varnost izdelka, prepovedi:**

	
Naprava odgovarja standardom EU	Splošna prepoved (skupaj z drugim ideogramom)



**Prepovedi, opozorilo:**

	
Shranjujte ločeno od virov vžiga.	Opozorilo/previdno



**Opozorila, ukazi:**

	
Opozorilo pred nevarnostjo električnega udara	Nevarnost zaradi delov, ki lahko v stiku z delujočim motorjem odletijo.



**Ukazi:**

	
Uporabljajte zaščitne slušalke	Pred uporabo natančno preberite navodilo za uporabo



**Varovanje bivanjskega okolja:**

	
Odpadke odvrzite odgovorno - tako da ne škodujete bivanjskemu okolju	Kartonski ovitek je namenjen za reciklažo, odnesite ga v surovino.
	
Poškodovane in/ali dotrajane električne naprave oddajte v surovino ali na ustrezno mesto.	

**Ovitek:**

	
Zavarujte pred vlago.	Ovitek mora stati navpično.

**Tehnični podatki :**

	
Priključek	Teža

**Naprava**

**Naprava za drobljenje lesa GH 650 B z bencinskim motorjem**

Kakovostna naprava za drobljenje vejevja z bencinskim 4-taktnim motorjem zmogljivosti 6,5 PS OHV za profesionalno rabo. Z velikim poševnim lijakom in stranskim natičnim delom za rezanje manjših vej. Zahvaljujoč 3 kladivnim mehanizmom in dvojnimi vrtljivim rezilom (na stranskem natičnem delu) dosežemo optimalne rezultate tudi pri drobljenju večjih masivnih odpadkov.

S bantamskimi kolesi in širokim podvozjem za udoben transport in varno stanje. Naprava je primerna za drobljenje vrtnih odpadkov vseh vrst.

**Področje uporabe:**

Naprava je primerna za drobljenje vrtnih odpadkov vseh vrst.

**Obseg dobave (slika 1)**

1. Polnilni lijak
2. Stranski natični del
3. Povratni zaganjač
4. Pokrov rezervoarja
5. Pokrov za vzdrževanje odprtine za izpuščanje.
6. Blažilnik hrupa
7. Zračni filter
8. Priključek vžigalne svečke
9. Odprtina za vzdrževanje rezila za drobljenje

**Garancija**

Garancija traja 12 mesecev v primeru industrijske rabe ali 24 mesecev pri potrošniku in se začne na dan prodaje naprave.

Garancija velja le za tovarniške napake oz. napake, nastale na materialih, iz katerih je naprava izdelana. Če zahtevate popravila v okviru garancije vedno priložite veljaven račun, ki mora vsebovati datum prodaje in podpis prodajalca.

Garancija ne velja, v kolikor napravo uporablja oseba, ki ni strokovno usposobljena, ali če do okvare pride zaradi nestrokovnega posega v napravo ali stika s tujki oz. neupoštovanja navodil ter kot posledica običajne uporabe.

Še pred uporabo naprave natančno preberite priloženo navodilo za uporabo. Za morebitna vprašanja glede priključitve ali načina uporabe naprave, se obrnite na proizvajalca (ali na njegov servisni center).

#### **PREDVSEM ZARADI LASTNE VARNOSTI, UPOŠTEVAJTE PROSIM SLEDEČE NAPOTKE:**

#### **POZOR!**

- Pazite na pogoje in situacijo v delovnem okolju.** Produkt delovanja motornega stroja so strupeni plini. Ti plini so lahko nevidni in brez vonja. Nikoli ne uporabljajte stroja v zaprtih ali slabo prezračenih prostorih. Pri delu poskrbite, da bo mesto, kjer delate, dobro osvetljeno. Vedno stojte v ravnotežju in trdno, ne glede na to, če delate na ravni ali neravni, mokri ali ledeni podlagi ali na snegu.
- Pri delu preprečite dostop tujim osebam.** Obiskovalci in radovedneži, predvsem pa otroci, bolniki ali slabotne osebe naj bodo v varni razdalji od mesta, kjer delate. Preprečite drugim osebam, da se dotikajo naprave.
- Orodje pospravite na varno mesto.** Naprave in aparate, ki jih ne uporabljate, shranite na suho in varno mesto in zaklenite tako, da preprečite dostop otrokom in drugim osebam.
- Za vsako delo uporabljajte ustrezno orodje.** Ne uporabljajte npr. majhnih naprav ali opreme za delo, ki ga je potrebno opravljati z večjim orodjem. Napravo uporabljajte samo v namene, za katere je bila skonstruirana.
- Uporabljajte primerno obleko.** Obleka mora biti namembna in vas ne sme pri delu omejevati.
- Uporabljajte osebna zaščitna sredstva.** Uporabljajte zaščitne čevlje z kovinskimi ali jeklenimi oblogami in nedrsečim podplatom.
- Nosite zaščitna očala.** Lahko pride do odletavanja predmetov.
- Nosite zaščitne slušalke.** Nosite osebne pripomočke za zaščito sluha, npr. ušesne zamaške itd..
- Zaščitni rok.** Uporabljajte trdne rokavice – npr. rokavice iz usnja so primerne za uporabo.
- Transport.** Napravo premeščajte izključno z montiranim polnilnim lijakom. Poskrbite, da odložena naprava nikogar ne ogroža ali poškoduje. Napravo zavarujte, da se ne prekucne, ne poškoduje in da iz nje ne izteče gorivo.
- Odstranite montažne ključke itd..** Preden napravo vključite, pospravite vse montažne ključke na varno mesto.
- Vedno bodite previdni. Pazite, kako delate.** Pri delu trezno preišljajte. Ne uporabljajte motornih strojev, če ste utrujeni. Ne uporabljajte naprave, če ste pod vplivom alkohola, drog ali zdravil, ki vplivajo na zbranost pri delu.
- Dolivanje goriva.** Pred dolivanjem vedno ugasnite motor. Pokrov rezervoarja odprite vedno previdno, da se pritisk v rezervoarju sprosti in da ne brizga gorivo. Pri delu se ohlajajte naprave močno pregreva. Zato počakajte, da se ohlajata najprej ohladi. Sicer lahko pride do vžiga goriva in hudih telesnih opeklin. Pri dolivanju goriva pazite, da rezervoarja ne napolnite preveč. Gorivo odstranite in površino očistite, če napravo polijete z gorivom. Ko nalijete gorivo preverite, če je pokrov rezervoarja dobro zaprt, da se slučajno ne odpre zaradi vibracij medtem, ko naprava deluje.
- Pazite na poškodovane dele.** Pred uporabo naprave preglejte. Ali so kateri deli poškodovani? Dobro premislite, če lahko napravo uporabljate kljub manjšim poškodbam, ki ste jih morebiti odkrili in če bo delovala varno in brezhibno. Vsi gibljivi deli morajo biti pravilno nastavljeni in njihovo delovanje usklajeno. Ali sestavni deli ne sovpadajo pravilno? Ali so kateri od njih poškodovani? Ali je vse pravilno sestavljeno? Ali so izpolnjeni vsi ostali pogoji za pravilno in brezhibno delovanje naprave? Poškodovane ščitnike itd. naj popravijo ali zamenjajo z novimi pooblaščenimi serviserji, če v navodilu za uporabo ni navedeno drugače. Tudi zamenjavo poškodovanih stikal prepustite strokovnjaku. Pokličite

pooblaščen servis, če ste odkrili okvaro, ki jo je potrebno popraviti.

- Pazite, da bo ščitnik (polnilni lijak) – v tem primeru polnilni lijak – vedno brezhiben in da bo nameščen tako, da zanesljivo pokriva delujoča rezila.** Pred nastavljanjem in vzdrževanjem vedno izklopite motor. To velja predvsem pri zamenjavi rezila za drobljenje.
- Uporabljajte le odobrene sestavne dele.** Pri vzdrževanju in servisiranju uporabljajte le originalne rezervne dele. Zato vedno raje obiščite pooblaščen servis.

#### **Ukrepi v zasilnih primerih**

Poškodovani osebi začnite čimprej dajati ustrezno prvo pomoč in pokličite zdravnika specialista v najkrajšem možnem času. Zavarujte jo pred drugimi nevarnostmi in jo pomirite.

**Zaradi reševanja morebitnih nezgodnih situacij, mora biti na delovnem mestu vedno prisotna omarica ali škatla prve pomoči, v skladu z DIN 13164. Material, potreben za prvo pomoč, ki ga porabite, takoj dopolnite z novim. Če potrebujete strokovno pomoč, izpolnite prosim sledeče podatke:**

- Kraj nezgode**
- Vrsta nezgode**
- Število ranjenih oseb**
- Vrsta poškodbe**

#### **Odstranjevanje**

Napotki za odstranjevanje izhajajo iz ideogramov, ki se nahajajo na napravi oziroma na ovitku. Njihov pomen je razložen v poglavju »Oznake na napravi«.

#### **Način odstranjevanja ovitka**

Ovitek ščiti napravo, da se med transportom ne poškoduje. Ovitek izbiramo glede na način njegove ponovne uporabe ali načina odlaganja. Večinoma je embalaža namenjena za reciklažo.

Ponovna uporaba ovitka kot surovine zmanjšuje stroške nastale z odstranjevanjem odpadkov.

Deli ovitka (npr. folije, Styropor®), so lahko nevarni za otroke.

#### **Obstaja nevarnost zadušitve!**

Dele ovitka shranjujte izven dosega majhnih otrok; čimprej jih odstranite.

#### **Zahteve, ki jih mora spolnjevati uporabnik**

Uporabnik je pred uporabo naprave dolžan natančno prebrati navodilo za uporabo.

#### **Izobrazba**

Za uporabo ni potrebna nobena posebna izobrazba, razen strokovnih napotkov v zvezi z uporabo naprave.

#### **Minimalna starost**

Mladoletniki lahko uporabljajo napravo, ko dopolnijo 16. leto starosti. Izjema so mladoletniki, ki se kot vajenci udeležijo del z namenom, da se naučijo pravilne uporabe; morajo pa biti pod stalnim nadzorom učitelja.

#### **Uporaba v skladu z namenom**

Motorna naprava je namenjena za drobljenje vrtnih odpadkov, kot so: veje, živa meja in drevje do mejnega premera (odpadek iz iglavcev in podobnih dreves lahko napravo zamaši).

#### **POZOR!**

Naprava ni primerna npr. za obdelovanje zemlje; zato je nikoli ne uporabljajte za drobljenje delov, kamnov, zemlje, stekla, tkanin, papirja, lepenke ali plastike. Ti materiali lahko zelo poškodujejo napravo, predvsem pa njena rezila. Hkrati pa obstaja nevarnost poškodb, zaradi npr. odbitih kamnov.

Proizvajalec ne odgovarja za morebitne škode, ki bi nastale zaradi neupoštevanja priporočil, navodil in napotkov, ki so zajeti v tem navodilu za uporabo.



**Vedno uporabljajte delovne rokavice.**



**Skrbite za rezila: vedno jih nabrusite da bodo ostra, po končanem delu pa celoten rezalni mehanizem in rezila temeljito očistite!**

#### Tehnični podatki

Konstrukcija motorja:	4-taktni OHV
Zmogljivost maks.	4,8 kW pri 3600 min <sup>-1</sup>
Vsebina:	196 cm <sup>3</sup>
Vrtljaji rezila:	2000 min <sup>-1</sup>
Premer veje:	največ 76 mm
Način (sistem) drobljenja:	<b>3 mehanizmi v obliki kladiva</b> <b>2 dvojna vrtljiva rezila</b>
Vsebina rezervoarja:	3,6 l
Rezervoar za olje:	0,6 l
Dimenzije D x Š x V v mm:	1060 x 780 x 1.350 mm
Hrupnost:	L <sub>WA</sub> 115 dB
Teža ca.	73,4 kg
Nar. št.	94360

#### Montaža in prva uvedba v pogon

**POZOR: Med montažo naprave, ne sme biti prisotno gorivo v rezervoarju!**

S priloženimi vijaki (slika 2a) montirajte noge (slika 2b).

S priloženimi vijaki (slika 2c) montirajte podvozje.

Če še ni montirana, montirajte polnilni lijak na napravo (slika 3).

Med nasipni lijak in trup naprave vstavite priloženo tesnilo in ju privijte skupaj s priloženimi vijaki in varnostnimi maticami (slika 3a).

Na polnilni lijak (slika 4) montirajte ročaj za potiskanje. Za montažo ročaja uporabite priložene vijake (slika 4a).

Na napravo montirajte stranski premični del (slika 5). Nato premični del namestite na vijake in ga s priloženimi varnostnimi maticami trdno privijte (slika 5a).

#### Prvi vklop

**Napravo postavite na ravno, čisto in suho površino**

Da nalijete olje v motor (15W40), odvijte polnilni vijak (slika 6a) in olje nalijte do zadnjega navoja polnilne odprtine. Sedaj vstavite oljno merico in jo ponovno izvilite, da ugotovite stanje olja na označenem mestu (slika 7a).

V rezervoar nalijte neosviččen bencin, slika 8 kot je prikazano na shemi za prikaz dolivanja goriva, slika 8a kaže maksimalno stanje goriva.

#### Zagon motorja

- Odprite ventil za gorivo (slika 9a) – v smeri puščice
- Pritisnite čok (slika 10a) – v smeri puščice
- Vključite motor: položaj glavnega stikala na sliki 11a
- Naprava mora stati vedno trdno in stabilno; počasi in z občutkom potegnite vrv za vžig motorja (slika 12) (vodilo gredi povratnega zaganjača je sedaj zataknjeno in s tem preprečuje poškodbe kompleta zaradi morebitnega spodsavanja).
- Sedaj močno povlecite a vrv vžiga; motor se bo po 3 do 5 poskusih prižgal (po potrebi postopek ponovite).
- Ko se motor prižge in se nekoliko ogreje, vrnite ročico čoka nazaj v delovni položaj (slika 13a)
- Vrtljaje motorja lahko nastavite z reguliranjem ročice za plin (slika 14a).

#### Izklop motorja

- Da ustavite motor, izklopite glavno stikalo: položaj glavnega stikala (slika 15a)
- Sedaj zaprite ventil za gorivo (slika 16.a) – v smeri puščice

#### Drobljenje

**POZOR:** Material, ki ga želite zdrobiti mora biti **SUH!** Moker material lahko poti v napravi zamaši; čiščenje je zapleteno in lahko tudi drago!  
**Roke imejte vedno stran od odprtih za polnjenje!**

Naprava ima dve osnovni funkciji:

#### 1. PRVA JE: drobljenje listja, vej, podrasti in drobnega dračja, skozi polnilni lijak:

- Drobljen material **počasi in previdno** vstavite v zgornji polnilni lijak in si pomagajte s palico (slika 22)

- V polnilni lijak ne dajajte preveč materiala in ga ne pritiskajte premočno, da ne obremenjujete naprave!

#### 2. DRUGA JE: drobljenje vej do premera 76 mm

- Pri delu stojte v ravnotežju; stojte po strani naprave (slika 23)

- Z vej, ki jih želite zdrobiti odstranite poganjke in listje.

- Veje vstavljajte v stransko odprtino naprave; najprej vložite debelejši konec (mlade veje stroj lažje zdrobi od starejših).

- Veje potiskajte v stransko odprtino zlahka, saj mehanizem za drobljenje samodejno povleče drobljen material v stroj – po potrebi lahko pomagate premikanju, a le rahlo!

#### POZOR:

**Nikoli ne uporabljajte obeh funkcij za drobljenje istočasno!**

Zaradi varovanja bivanjskega okolja in ljudi, ki so morebiti prisotni v bližini, zmanjšajte vrtljaje motorja vedno, preden stroj zapustite, ali čez greste po naslednji material.

**Pred premikanjem, prevažanjem, čiščenjem ali vzdrževanjem stroja je potrebno:**

- ugasnite motor
- Počakajte, da se vsi gibljivi deli popolnoma zaustavijo.
- Izklopite napravo in počakajte, da se motor ohladi.
- snemite priključek svečke

#### Pregledi in vzdrževanje

Napravo lahko popravlja samo izurjeno in ustrezno pooblaščen osebje.

**Pred razstavljanjem, nastavljanjem ali vzdrževanjem naprave, snemite priključek svečke.**

**Kladiva za drobljenje materiala lahko popravlja ali menjava le oseba pooblaščenega servisa!**

#### Varnostni napotki za preglede in vzdrževanje

- Pazite na to, da ne bo iztekel bencin ali olje – Ko posegate v bližino motorja, nosite zaščitne rokavice!

#### Nega, vzdrževanje, popravila, skladiščenje

Splošni napotki - upoštevajte predvsem varnostne napotke!

**Za brezhibno delovanje naprave je nujno potrebna redna nega.**

Predvsem polnilni lijak in odprtina za izmet drobljenega materiala, morata biti natančno vzdrževana, da preprečimo škode ali poškodbe.  
**Pred začetkom vzdrževanja:**

- izvlecite podaljšek svečke za vžig,
- stroj varno postavite,
- počakajte, da se ohladi motor.

## Varnostni napotki za preglede in vzdrževanje

Le redno vzdrževana in dobro negovana naprava lahko zanesljivo služi svojemu namenu. Nezagodno ali neredno vzdrževanje in nega lahko povzročita nepričakovane nezgode ali poškodbe.

**Delo opravljajte le, če naprava ni pregreta in je pripravljena za delovanje!**

### Čiščenje polnilnega lijaka

Po vsaki uporabi očistite napravo, predvsem pa polnilni lijak! Pred tem demontirajte stranski premični del in polnilni lijak (glej sliko 3 in 5). Sedaj lahko očistite lijak in vse odprtine.

### Čiščenje odprtine za izpuščanje in sita za drobljenje

Pokrov za vzdrževanje odprtine za izpuščanje vzemite ven: Pred tem odvijte vijak in ga snemite skupaj z ohišjem (slika 24). Odvijte zgornje in zunanje krilate matice in pokrov snemite. Sito za drobljenje premaknite dol tako, da odvijete krilate matice (slika 25) in očistite odprtino za izpuščanje.

**Pri delu vedno uporabljajte varnostne rokavice! Rezila mehanizma s kladivi so zelo ostrá! Za potiskanje materiala uporabljajte palico ali orodje, ki ne more poškodovati rezila.**

## Vzdrževanje rezil

Da lahko obrnete rezila, morate najprej sneti priključek svečke (počakati, da se motor ohladi). Za vzdrževanje izpusta demontirajte pokrov tako, kot je opisano v zgornjem odstavku (slika 24/25/26).

Nato odvijte varnostne matice in snemite pokrov odprtine za vzdrževanje rezil za drobljenje (slika 1/Poz. 9). Sedaj je krožno rezilo vidno. Sedaj rezila namestite pred odprtino za vzdrževanje; najprej snemite rešetko za prepuščanje zdrobljenega materiala. Rezilni kolut se mora vrteti na zunanji strani mehanizma s kladivi. Pred tem izvlecite zatič na osi rešetke za drobljenje (slika 26) - puščica

Os z ohišjem izvlecite ven (slika 27 – puščica) in izvlecite rešetko za drobljenje.

Sedaj previdno obrnite mehanizem s kladivi (uporabite varnostne rokavice)

Slika 21a kaže položaj, v katerem lahko rezila demontirate.

**POZOR: Pozor: rezila so zelo ostrá!**

Odvijte pritrdilna vijaka in obrnite rezila za 180°.

Poskrbite za to, da bodo rezila ponovno pravilno pritrjena.

Če so rezila topa, pustite da jih nabrusi strokovnjak ali jih zamenjajte z novimi.

### Čiščenje na splošno

Po vsakem čiščenju namažite vse premične dele z oljem in vse demontirane dele ponovno varno pritrdite.

Motor obrišite s krpo. Preprečite vdor vodnega curka, ki bi lahko prodrl v sistem vžiga ali krogotok maziva in poškodoval motor.

### Čiščenje filtra za zrak in filtra za gorivo (sito)

Vsakih 20-30 obratovnih ur je potrebno filter očistiti. Pred tem odvijte krilate matice in snemite pokrov zračnega filtra (slika 17a – puščica) in izvlecite vložek zračnega filtra.

Filter očistite s tehničnim bencinom. Ko očistite, polijte filter s par kapljicami motornega olja. Sestavite v obrnjenem vrstnem redu. Odprite pokrov rezervoarja za gorivo, sito za filtriranje goriva vzemite ven in ga izvlecite (slika 18a). Sito lahko previdno izpilate.

### Transport in skladiščenje

Napravo lahko prenašate le z izključenim motorjem.

Preden jo pospravite, napravo temeljito očistite.

Napravo shranite na čisto in suho mesto brez goriva v rezervoarju.

### Skladiščenje

Če naprave ne uporabljate daljše obdobje, je potrebno izvesti naslednja dela:

Temeljito čiščenje in popravila poškodovanega laka.

Na premične in obremenjene dele nanesite olje, da jih zaščitite proti rji.

### Izklop in shranjevanje naprave

Naprave ne shranjujte na vlažnem mestu, v prostorih z umetnimi gnojili, v hlevu ali prostorih v njegovi neposredni bližini.

Pri nagibanju lahko motorno olje prodre v prostor za izgorevanje, kar lahko povzroči težave ob zagonu motorja oz. pregrevanje olja.

Nevarnost močne korozije.

## Okvare – vzroki – način odpravljanja

Okvara	Vzrok	Rešitev
Drobljen material se je zagostil	Rezilo je topo	1. Rezilo nabrusite ali obrnite.
Zmogljivost pada	Mehanizem za drobljenje je zamašen	1. Napravo izklopite in očistite.
Motor ne vžge	Prazen rezervoar Manjka iskra. Motor ima preveliko porabo. Rezilo je blokirano	V rezervoar nalijte gorivo do vrha; preverite, če je v uplinjaču gorivo; preverite tudi, če je rezervoar odzračen in odprtino v pokrovu rezervoarja prebodite z iglo Očistite vžigalno svečko in upoštevajte predpisano razdaljo elektrod od 0,6 do 0,8 mm (slika 19 a), oziroma uporabite novo; preverite vžigalni kabel; 2. Odvijte vžigalno svečko, očistite in posušite; Nekajkrat potegnite za vrh zaganjača brez svečke v motorju. Preverite, če mehanizem za rezanje ni blokirano.



<b>HR</b>	<b>Prije prvog stavljanja stroja u rad neophodno je pročitati sve informacije i upute navedene u Napatku za uporabu.</b>
-----------	--

**A.V. 2 Dodatno tiskani materijali, i u skraćenoj verziji, podložni su odobrenju. Pravo na tehničke izmjene pridržano.**



<b>HR</b>	<p>Da li imate <b>tehnička pitanja</b> ? <b>Reklamaciju</b>? <b>Da li Vam trebaju rezervni dijelovi ili upute za uporabu?</b>          Na našem home page <a href="http://www.guede.com">www.guede.com</a> u odjeljenju „<b>Servis</b>“ ćemo Vam pružiti pomoć brzo i bez nepotrebne birokracije. Pomozite nam kako bismo Vam mogli pomoći. Radi identifikacije Vašeg aparata u slučaju reklamacije potreban nam je serijski broj, broj narudžbe i godina proizvodnje. Sve ove podatke naći ćete na tipskoj pločici. Kako biste ove podatke uvijek imali pri ruci, napišite je molim ovdje:</p>		
	Serijski broj: _____	Broj za narudžbu: _____	Godina proizvodnje: _____
	<b>Telefon: +49 (0) 79 04 / 700-360</b>	<b>Fax: +49 (0) 79 04 / 700-51999</b>	<b>E-mail: support@ts.guede.com</b>

**Oznaka:**



**Sigurnost produkata, zabrane:**

	
Proizvod ispunjava zahtjeve odgovarajućih normi EU	Opća zabrana (zajedno sa drugim ideogramom)



**Zabrane, upozorenja:**

	
Čuvati izvan dohvata gorljivih izvora.	Upozorenje/Pažnja

**Upozorenja, upute:**

	
Upozorenje na opasnost od ozljeda uslijed strujnog udara	Opasnost od ozljede uslijed izbacivanja dijelova i predmeta kada je motor upaljen



**Naredbe:**

	
Koristite zaštitu za sluh	Prije rada sa strojem pažljivo pročitajte ovaj napatuk za uporabu.



**Zaštita okoliša:**

	
Osigurajte stručnu likvidaciju otpada kako ne bi došlo do oštećenja okoliša.	Ambalažu od ljepenke odnesite na recikliranje u odgovarajući centar za skupljanje otpada.
	
Električne ili elektronske uređaje u kvaru i/ili likvidirane uređaje odnesite u odgovarajuće centre za skupljanje otpada.	

**Pakiranje:**

	
Čuvajte od utjecaja vlage	Ambalaža mora biti okrenuta prema gore

**Tehnički podaci:**

	
Priključak	Težina

**Uređaj**

**Benzinska drobilica grana GH 650 B**

Kvalitetna benzinska drobilica grana za profesionalnu upotrebu s vrlo učinkovitim 6,5 PS - četverotaktnim benzinskim motorom OHV. S velikim ukošenim usipnikom i bočnim uvlačivim dijelom za manje grane. Zahvaljujući 3 čekićara i 2 dvojna okretna noža (na bočnom dijelu za vulačenje drobljenog materijala) postižu se optimalni rezultati odnosno performanse stroja i kod drobljenja velikog otpada većih dimenzija.

S malim kotačima i širokom šasijom za komforno premještanje i sigurno stajanje stroja. Idealna za drobljenje vrtnog otpada svih vrsta.

**Područje upotrebe:**

Idealna za drobljenje vrtnog otpada svih vrsta.

**Opseg isporuke (Slika 1)**

1. Usipnik za punjenje
2. Bočni dio za uvlačenje drobljenog materijala
3. Povratni starter
4. Poklopac rezervoara
5. Poklopac za održavanje i čišćenje izlaznog otvora
6. Prigušivač buke
7. Zračni filter
8. Otvor svjećice za paljenje
9. Otvor za održavanje i čišćenje noževa za drobljenje

**Jamstvo**

Garantni rok je 12 mjeseci prilikom industrijske uporabe, a 24 mjeseca za potrošača i počinje na dan prodaje uređaja.

Jamstvo se odnosi samo na nedostatke, koji su nastali zbog kvarnog materijala ili putem proizvodnje. Neophodno je, da se prilikom reklamacije dopremi i račun, koji mora biti potpisan od strane prodavača i obilježen datumom te pečatom prodavaonice.

U okvir jamstva ne spadaju kvarovi, koji bi nastali putem nepravilne uporabe kao npr.: preopterećenje stroja, rukovanje silom odnosno zbog štetnog dodira sa stranim predmetima.

Prije prvog stavljanja stroja u rad neophodno je pročitati sve informacije i upute navedene u Napatku za uporabu. U slučaju bilo kakvih sumnja ili poteškoća u vezi instalacije i rukovanja sa strojem obratite se proizvođaču (Odjelu za servis).

## U SVRHU OSIGURANJA VISOKOG STUPNJA BEZOPASNOSTI I SIGURNOSTI KOD RADA SA STROJEM PRIDRŽAVAJTE SE, MOLIM, SLIJEDEĆIH UPUTA ZA RAD:

### UPOZORENJE!

- Vodite računa o specifičnim uvjetima rada u sredini u kojoj radite sa strojem.** Uređaj nakon pokretanja motora proizvodi otrovne produkte sagorijevanja goriva. Nastali plinovi mogu biti nevidljivi i bez mirisa. Zbog toga nikad ne smijete raditi s uređajem u zatvorenim prostorijama niti u prostorijama sa neodgovarajućim provjetranjem. Kod radu osigurajte dovoljno osvjetljenje. Ako radite u vlažnoj sredini, na snijegu ili ledu odnosno na neravnom terenu, osigurajte odgovarajuću stabilnost uređaja.
- Spriječite pristup neovlaštenih osoba stroju.** Posjetioci i sve prisutne osobe, a posebno djeca te bolesne ili slabije osobe moraju se zadržavati u dovoljnoj udaljenosti od mjesta na kojem radite sa uređajem. Spriječite kontakt neovlaštenih osoba sa uređajem.
- Osigurajte da svi alati budu uredno pohranjeni.** Uređaje i alate koje upravo ne koristite pohranite na suho mjesto na dovoljnoj visini odnosno bravom onemogućite pristup neovlaštenih osoba alatima.
- Koristite ispravne alate za svaku vrstu rada.** Ne koristite npr. male uređaje ili alate odnosno pribor uređaja za radove koji zahtijevaju primjenu većih uređaja i alata. Uređaje i alate koristite isključivo u svrhe za koje su namijenjeni.
- Nosite odgovarajuću odjeću.** Vaša odjeća mora biti prilagođena radu pa Vas ne smije nikako ograničavati prilikom rada sa uređajem.
- Koristite sredstva za osobnu zaštitu na radu.** Nosite zaštitne cipele sa čeličnim ojačanjem i neklizajućom potplatom.
- Pri radu koristite zaštitne naočale.** Može doći do izbacivanja predmeta.
- Nosite sredstva za zaštitu sluha.** Nosite osobna sredstva za zaštitu sluha, npr. čepiće za uši za zaštitu od buke.
- Zaštita ruku.** Nosite čvrste zaštitne rukavice – dobru zaštitu pružaju rukavice od kromite kože.
- Transport.** Drobilica se transportira isključivo sa montiranim usipnikom za punjenje. Kod odlaganja uređaja pazite da ne ugrozite druge osobe. Uređaj osigurajte protiv pada, prevrtanja, oštećenja i istjecanja goriva.
- Uklonite sve ključeve i slično.** Prije uključivanja uređaja neophodno je odstraniti sve montažne ključeve i sl..
- Budite stalno oprezni. Uvijek pazite što radite.** Uvijek radite razumno i razmišljajte. Nikad ne radite sa strojevima na motorni pogon ako ste umorni. Ne radite sa uređajem pod utjecajem alkohola, droge ili lijekova, koji smanjuju sposobnost koncentracije.
- Sipanje goriva.** Prije dodavanja goriva neophodno je prvo isključiti motor uređaja. Zatvarač spremnika za gorivo otvarajte vrlo oprezno radi postepene eliminacije natpritisaka – time ćete spriječiti naglo prskanje goriva iz spremnika. Kućište uređaja tijekom rada zagrijava na visoku temperaturu. Zbog toga pričekajte prije punjenja goriva da se uređaj dovoljno ohladi. U suprotnom slučaju može doći do samozapaljenja goriva i opekotina osoba. Prilikom sipanja goriva pazite, da rezervoar ne napunite previše. U slučaju istjecanja goriva odmah uklonite prosuto gorivo i očistite uređaj. Nakon punjenja gorivom provjerite da li je dobro namješten zatvarač sa navojem kako biste spriječili njegovo popuštanje uslijed vibracija tijekom rada sa uređajem.

- Pazite na oštećene dijelove uređaja.** Prije početka provjerite odnosno izvršite pregled uređaja. Dali su neki dijelovi uređaja oštećeni? U slučaju lakog oštećenja dobro razmislite da li će uređaj ispravno i besprijekorno funkcionirati s takvim oštećenjem. Pazite na ispravnu podešenost uređaja i njegovih pokretnih dijelova. Ne poklapaju se neki dijelovi? Jesu neki od njih možda oštećeni? Da li sve ispravno instalirano? Da li su ispunjeni svi preduvjeti za besprijekorno funkcioniranje stroja? Oštećene štitnike i zaštitne mehanizme potrebno je odnijeti u autorizirani servis na popravak odnosno zamjenu, ukoliko nije drukčije određeno u napatku za upotrebu. U slučaju kvara gumba uređaja odnesite uređaj na popravak u autorizirani servis. Ako želite osigurati popravak uređaja obratite se najbližem servisu.
- Osigurajte da **zaštitni poklopac** (usipnik za punjenje) bude uvijek funkcionalan i namješten tako kako bi pokriva sve noževe uređaja. Prije podešavanja i održavanja uvijek isključite motor. To važi posebno za zamjenu noževa za drobljenje.
- Koristite samo odobrene dijelove.** Kod održavanja i popravaka uređaja koristite samo originalne rezervne dijelove. U vezi rezervnih dijelova vratite se autoriziranom servisu.

### Upute za slučaj nužde

**Osigurajte prvu pomoć prema vrsti ozljeda i što najbrže potražite stručnu liječničku pomoć. Oštećenu osobu čuvajte od drugih opasnosti i pomirite ga.**

### Likvidacija

Upute za likvidaciju ovog uređaja proizlaze iz navedenih piktograma, koji se nalaze na njegovom kućištu na stroju na omotaču. Objašnjenja značenja pojedinačnih ideograma ćete naći u poglavlju „Oznake na stroju“.

### Preporuke prije upotrebe

Prije upotrebe uređaja mora korisnik pažljivo pročitati ove upute za korištenje.

### Kvalifikacija

Osim detaljne upute od strane stručnjaka u vezi korištenja ovog uređaja nije potrebna druga kvalifikacija.

### Minimalna starost osoblja stroja

Sa uređajem smiju raditi samo osobe koje su napunile 16 godina. Jedina iznimka jest rad maloljetnih osoba, uz uvjet da ove osobe rade s uređajem u okviru praktičnih vježbi pod nadzorom stručnog voditelja obuke.

### Korištenje uređaja sukladno njegovoj namjeni

Motorna drobilica grana namijenjena je za drobljenje otpada nastalog nakon sječenja grana, grmlja, živih ograda i stabala do navedenog maksimalnog presjeka (otpad nakon sječenja crnogorica i sličnih stabala može začepiti stroj).

### UPOZORENJE!

Drobilica nije pogodna na primjer za obradu zemlje i ne smije se koristiti za obradu (usitnjavanje) metalnih dijelova, zemlje, stakla, tekstila, papira, kartona ili plastike. Ovi materijali mogu uzrokovati oštećenje reznog alata. Osim toga postoji opasnost od udara kamenjem.

Proizvođač ne snosi nikakvu odgovornost za štete nastale uslijed nepoštivanja odredbi opće važećih propisa te uslijed nepoštivanja odredbi i uputa navedenih u ovom napatku za korištenje.



**Pri radu uvijek upotrebljavajte rukavice.**



**Noževi moraju biti uvijek oštri a nakon završetka rada moraju biti također temeljito očišćeni!**

### Mjesto certifikacije:

**Intertec Deutschland GmbH, Nikolaus-Otto-Straße 13,  
70771 Leinfelden-Echterdingen**

### Jamstvo

Jamstvo je u skladu sa jamstvenim listom, koji je priložen uz proizvod.

Prije prvog stavljanja stroja u rad neophodno je pročitati sve informacije i upute navedene u Napatku za uporabu. U slučaju bilo kakvih sumnja ili poteškoća u vezi instalacije i rukovanja sa strojem obratite se proizvođaču (Odjelu za servis).

### U SVRHU OSIGURANJA VISOKOG STUPNJA BEZOPASNOSTI I SIGURNOSTI KOD RADA SA STROJEM PRIDRŽAVAJTE SE, MOLIM, SLIJEDEĆIH UPUTA ZA RAD:

#### UPOZORENJE!

- 1. Vodite računa o specifičnim uvjetima rada u sredini u kojoj radite sa strojem.** Uređaj nakon pokretanja motora proizvodi otrovne produkte sagorijevanja goriva. Nastali plinovi mogu biti nevidljivi i bez mirisa. Zbog toga nikad ne smijete raditi s uređajem u zatvorenim prostorijama niti u prostorijama sa neodgovarajućim provjetranjem. Kod radu osigurajte dovoljno osvjetljenje. Ako radite u vlažnoj sredini, na snijegu ili ledu odnosno na neravnom terenu, osigurajte odgovarajuću stabilnost uređaja.
- 2. Spriječite pristup neovlaštenih osoba stroju.** Posjetioci i sve prisutne osobe, a posebno djeca te bolesne ili slabije osobe moraju se zadržavati u dovoljnoj udaljenosti od mjesta na kojem radite sa uređajem. Spriječite kontakt neovlaštenih osoba sa uređajem.
- 3. Osigurajte da svi alati budu uredno pohranjeni.** Uređaje i alate koje upravo ne koristite pohranite na suho mjesto na dovoljnoj visini odnosno bravom onemogućite pristup neovlaštenih osoba alatima.
- 4. Koristite ispravne alate za svaku vrstu rada.** Ne koristite npr. male uređaje ili alate odnosno pribor uređaja za radove koji zahtijevaju primjenu većih uređaja i alata. Uređaje i alate koristite isključivo u svrhe za koje su namijenjeni.
- 5. Nosite odgovarajuću odjeću.** Vaša odjeća mora biti prilagođena radu pa Vas ne smije nikako ograničavati prilikom rada sa uređajem.
- 6. Koristite sredstva za osobnu zaštitu na radu.** Nosite zaštitne cipele sa čeličnim ojačanjem i neklizajućom potplatom.
- 7. Pri radu koristite zaštitne naočale.** Može doći do izbacivanja predmeta.
- 8. Nosite sredstva za zaštitu sluha.** Nosite osobna sredstva za zaštitu sluha, npr. čepiće za uši za zaštitu od buke.
- 9. Zaštita ruku.** Nosite čvrste zaštitne rukavice – dobru zaštitu pružaju rukavice od kromite kože.
- 10. Transport.** Drobilica se transportira isključivo sa montiranim usipnikom za punjenje. Kod odlaganja uređaja pazite da ne ugrozite druge osobe. Uređaj osigurajte protiv pada, prevrtanja, oštećenja i istjecanja goriva.
- 11. Uklonite sve ključeve i slično.** Prije uključivanja uređaja neophodno je odstraniti sve montažne ključeve i sl..
- 12. Budite stalno oprezni. Uvijek pazite što radite.** Uvijek radite razumno i razmišljajte. Nikad ne radite sa strojevima na motorni pogon ako ste umorni. Ne radite sa uređajem pod utjecajem alkohola, droge ili lijekova, koji smanjuju sposobnost koncentracije.
- 13. Sipanje goriva.** Prije dodavanja goriva neophodno je prvo isključiti motor uređaja. Zatvarač spremnika za gorivo otvarajte vrlo oprezno radi postepene eliminacije natpritisaka – time ćete spriječiti naglo prskanje goriva iz spremnika. Kućište uređaja tijekom rada zagrijava na visoku temperaturu. Zbog toga pričekajte prije punjenja goriva da se uređaj dovoljno ohladi. U suprotnom slučaju može doći do samozapaljenja goriva i opekotina osoba. Prilikom sipanja goriva pazite, da rezervoar ne napunite previše. U slučaju istjecanja goriva odmah uklonite prosuto gorivo i očistite uređaj. Nakon punjenja gorivom provjerite da li je dobro

namješten zatvarač sa navojem kako biste spriječili njegovo popuštanje uslijed vibracija tijekom rada sa uređajem.

- 14. Pazite na oštećene dijelove uređaja.** Prije početka provjerite odnosno izvršite pregled uređaja. Dali su neki dijelovi uređaja oštećeni? U slučaju lakog oštećenja dobro razmislite da li će uređaj ispravno i besprijekorno funkcionirati s takvim oštećenjem. Pazite na ispravnu podešenost uređaja i njegovih pokretnih dijelova. Ne poklapaju se neki dijelovi? Jesu neki od njih možda oštećeni? Da li sve ispravno instalirano? Da li su ispunjeni svi preduvjeti za besprijekorno funkcioniranje stroja? Oštećene štitnike i zaštitne mehanizme potrebno je odnijeti u autorizirani servis na popravak odnosno zamjenu, ukoliko nije drukčije određeno u napatku za upotrebu. U slučaju kvara gumba uređaja odnesite uređaj na popravak u autorizirani servis. Ako želite osigurati popravak uređaja obratite se najbližem servisu.
- 15. Osigurajte da zaštitni poklopac** (usipnik za punjenje) bude uvijek funkcionalan i namješten tako kako bi pokrivaio sve noževe uređaja. Prije podešavanja i održavanja uvijek isključite motor. To važi posebno za zamjenu noževa za drobljenje.
- 16. Koristite samo odobrene dijelove.** Kod održavanja i popravaka uređaja koristite samo originalne rezervne dijelove. U vezi rezervnih dijelova vratite se autoriziranom servisu.

#### Upute za slučaj nužde

**Osigurajte prvu pomoć prema vrsti ozljeda i što najbrže potražite stručnu liječničku pomoć.  
Oštećenu osobu čuvajte od drugih opasnosti i pomirite ga.**

#### Likvidacija

Upute za likvidaciju ovog uređaja proizlaze iz navedenih piktograma, koji se nalaze na njegovom kućištu na stroju na omotaču. Objašnjenja značenja pojedinačnih ideograma ćete naći u poglavlju „Oznake na stroju“.

#### Preporuke prije upotrebe

Prije upotrebe uređaja mora korisnik pažljivo pročitati ove upute za korištenje.

#### Kvalifikacija

Osim detaljne upute od strane stručnjaka u vezi korištenja ovog uređaja nije potrebna druga kvalifikacija.

#### Minimalna starost osoblja stroja

Sa uređajem smiju raditi samo osobe koje su napunile 16 godina. Jedina iznimka jest rad maloljetnih osoba, uz uvjet da ove osobe rade s uređajem u okviru praktičnih vježbi pod nadzorom stručnog voditelja obuke.

#### Korištenje uređaja sukladno njegovoj namjeni

Motorna drobilica grana namijenjena je za drobljenje otpada nastalog nakon sječenja grana, grmlja, živih ograda i stabala do navedenog maksimalnog presjeka (otpad nakon sječenja crnogorica i sličnih stabala može začepiti stroj).

#### UPOZORENJE!

Drobilica nije prigodna na primjer za obradu zemlje i ne smije se koristiti za obradu (usitnjavanje) metalnih dijelova, zemlje, stakla, tekstila, papira, kartona ili plastike. Ovi materijali mogu uzrokovati oštećenje reznog alata. Osim toga postoji opasnost od udara kamenjem.

Proizvođač ne snosi nikakvu odgovornost za štete nastale uslijed nepoštivanja odredbi opće važećih propisa te uslijed nepoštivanja odredbi i uputa navedenih u ovom napatku za korištenje.



**Pri radu uvijek upotrebljavajte rukavice.**



**Noževi moraju biti uvijek oštri a nakon završetka rada moraju biti također temeljito očišćeni!**

## Tehnički podaci

Konstrukcija motora:	4-taktni-OHV
Maks. snaga	4,8 kW maks. na 3600 min <sup>-1</sup>
Sadržaj:	196 cm <sup>3</sup>
Okretaji (nož):	2000 min <sup>-1</sup>
Presjek grane:	Najviše 76 mm
Sistem drobljenja:	<b>3 čekićara</b> <b>2 dupli vrteći noževi</b>
Sadržaj rezervoara:	3,6 l
Spremnik ulja:	0,6 l
Dimenzije D x Š x V u mm:	1060 x 780 x 1.350 mm
Buka:	L <sub>WA</sub> 115 dB
Težina cca:	70 kg
Kat br.:	94360

## Montaža i prvo stavljanje u pogon

### PAŽNJA: Prilikom montaže stroja u spremniku NE SMIJE biti gorivo!

Pomoću priloženih vijaka (slika 2a) montirajte noge (slika 2b). Pomoću priloženih vijaka (slika 2c) montirajte šasiju. Namjestite na stroj usipnik za punjenje ako nije već montiran (slika 3). Prilikom montaže neophodno je staviti između usipnika i kućišta isporučeno brtvljenje i dobro stegnuti pomoću isporučenih vijaka i matica (slika 3a). Na usipnik za punjenje (slika 4) montirajte dršku za upravljanje. Za montažu koristite isporučene vijke (slika 4a). Na stroj montirajte bočni dio za uvlačenje drobljenog materijala (slika 5). Dio za uvlačenje drobljenog materijala namjestite na vijke i dobro ga stegnite pomoću isporučenih sigurnosnih matica (slika 5a).

### Prvo puštanje u rad:

#### Droblilicu postavite na ravnu, čistu i suhu podlogu.

Za dopunjavanje motornog ulja (15W40) odvijte vijak za punjenje (slika 6a) i naspite ulje sve do posljednjeg navoja otvora za punjenje. Sada stavite unutar mjerilo za mjerenje razine ulja i opet ga izvadite kako biste utvrdili razinu ulja prema oznaci na mjerilu (slika 7a). Napunite spremnik gorivom (bezolovni benzin), na slici 8 prikazana je shema grla za punjenje spremnika, na slici 8a prikazana je maksimalna razina goriva u spremniku.

#### Pokretanje motora

- Otvorite ventil za gorivo (slika 9a) – u smjeru strelice
- Pritisnite na polugu saturatora (slika br. 10a) – u smjeru strelice
- Uključite motor: položaj glavnog prekidača prikazan na slici 11a
- Provjerite stabilan položaj drobilice i lagano, uz osjetljiv otpor, povucite sajlu startera (slika 12) (rukavac vratila reverznog startera je sada uvučen i sprječava oštećenje uslijed eventualnog proklizivanja)
- Sada snažno povucite sajlu startera, motor bi se trebao paliti nakon 3-5 pokušaja (eventualno ponovite cijeli postupak)
- Čim se motor malo zagrije, stavite polugu čoke natrag u radni položaj (slika 13a).
- Broj okretaja motora možete podesiti pomoću regulatora na poluzu za plin (slika 14a).

#### Isključivanje motora

- Ako želite podesiti motor, isključite glavni prekidač stroja: položaj glavnog prekidača (slika 15a).
- Sada zatvorite ventil za gorivo (slika 16.a) – u smjeru strelice

#### Drobljenje

**PAŽNJA:** U drobilicu stavlajte samo **SUH** materijal ako je to moguće! Previše mokar materijal (grane) može začeptiti stroj – čišćenje i održavanje je dosta skupo!

#### Ruke uvijek čuvajte van otvora za punjenje!

Benzinska drobilica grana ima dvije osnovne funkcije:

#### 1. ILI: drobljenje lišća, grana, trave ili sitnih grančica preko usipnika za punjenje:

- materijal za drobljenje **polako i pažljivo** stavite u gornji usipnik za punjenje uz primjenu šipke (slika 22)

- u usipnik za punjenje nemojte stavljeti previše materijala i kod guranja materijala u usipnik ne koristite preveliku silu!

#### 2. ILI: drobljenje grana presjeka najviše 76 mm

- Zauzmite sigurnu poziciju sa strane drobilice (slika 23)

- Sa grana koje želite drobiti uklonite izdanke i lišće.

- Grane stavlajte u bočni dio za uvlačenje drobljenog materijala, i to debljim krajem (mlade grane se mogu lakše drobiti nego stare)

- Grane prvo utisnite u dio za uvlačenje drobljenog materijala samo lagano i pričekajte dok ih mehanizam za drobljenje automatski uvuče – grane samo malo utisnite (primjereno) u otvor ako je to neophodno!

#### PAŽNJA:

#### Nikad ne koristite obje funkcije drobljenja istovremeno!

Radi zaštite okoliša i ljudi u okolini smanjite broj okretaja motora ako stroj ne koristite na puni kapacitet ili ako npr. odlazite po materijal za drobljenje.

#### Prije pomicanja, premještanja, prijevoza, čišćenja ili održavanja stroja neophodno je:

- isključite motor
- pričekajte dok se svi pokretni dijelovi ne zaustave.
- pričekati dok se motor ohladi.
- skinite priključak svjeće za paljenje.

#### Pregledi i održavanje

Eventualne popravke stroja smiju izvoditi samo stručno osposobljeni ovlašteni djelatnici.

#### Prije svakog podešavanja i namještanja odnosno održavanja stroja neophodno je izvaditi nasadni dio svjeće za paljenje.

#### Održavanje mehanizma čekićara smiju izvoditi samo stručno osposobljeni ovlašteni djelatnici ili djelatnici ovlaštenog servisa!

#### Sigurnosne upute za tehničke preglede i održavanje

Pazite da ne dođe do istjecanja benzina ili ulja – Kod radova u području vratila uređaja uvijek nosite zaštitne rukavice!

#### Njega, održavanje, servisiranje, skladištenje

Opće upute, pridržavajte se posebno sigurnosnih uputa!

#### Radi besprijekornog funkcioniranja Vašeg uređaja neophodno je redovno održavanje stroja.

Vrlo važno je redovito održavati i čistiti usipnik za punjenje, izlazni otvor za izbacivanje usitnjenog materijala i noževe drobilice kako bi se spriječila materijalne štete na imovini i ozljede osoba.

#### Prije početka održavanja stroja:

- skinite priključak svjeće za paljenje.
- stroj stavite u siguran položaj,
- pričekajte da se motor ohladi.

#### Sigurnosne upute za tehničke preglede i održavanje

Samo redovito održavanje uređaj može biti dobar pomoćnik pri radu. Nedovoljno održavanje i njega mogu uzrokovati nepredvidive nezgode i ozljede.

**Radove na stroju smiju se vršiti samo ako je ohlađen i odspojen od dovoda struje!**

#### Čišćenje usipnika za punjenje

Nakon svakog korištenja stroja očistite drobilicu i posebno usipnik za punjenje!

U tu svrhu skinite bočni dio za uvlačenje drobljenog materijala i usipnik za punjenje (vidi sliku 3 i 5). Sada možete očistiti usipnik i otvore.

#### Čišće izlaznog otvora i sita za drobljenje

Skinite poklopac za održavanje izlaznog otvora: Odvijte prolazni vijak i skinite poklopac zajedno s čahuricom (slika 24).

Popustite gornje i vanjske krilate matice i skinite poklopac.

Sito za drobljenje skinite prema dole nakon odvijanja krilatih matica (slika 25) i očistite izlazni otvor.

**Pri radu uvijek koristite zaštitne radne rukavice! Noževi čekićara su vrlo oštri. Koristite šipku ili drugi alat koji neće oštetiti noževe.**

#### Održavanje noževa

Kako biste mogli okretati noževima neophodno je prvo skinuti nastavak svječice za paljenje (motor je ohlađen).

Poklopac za održavanje izlaznog otvora demontirajte tako kako je opisano u gore navedenom stavku (slika 24/25/26).

Zatim odvijte sigurnosne matice i skinite poklopac otvora za održavanje noževa za drobljenje (slika 1 poz. 9). Sada možete vidjeti kotač s noževima. Sada je neophodno smjestiti noževe ispred otvora za održavanje – prije toga je potrebno skinuti sito za drobljenje kako bi bilo omogućeno okretanje kotača s noževima na vanjskoj strani mehanizma čekićara.

U tu svrhu izvadite rascjepku na osi sita za drobljenje (slika 26) - šipka

Izvadite osu i čahuru (slika 27 – šipka) i zatim izvadite sito za drobljenje.

Sada LAGANO okrenite mehanizam čekićara (koristite zaštitne rukavice)

Slika br. Na slici 21a prikazan je položaj u kojem je moguće demontirati noževe

**PAŽNJA: I noževi su vrlo oštri!**

Odvrtite učvrstne vijke i okrenite noževe za 180°.

Noževi moraju biti ponovno čvrsto privijeni.

Ako su noževi otupljeni, možete ih dati naoštiti u specijaliziranim servisima ili zamijeniti novim.

#### Opće upute za čišćenje

Nakon svakog čišćenja podmažite sve pokretne dijelove uljem i sve demontirane dijelove ponovo vratite na svoje mjesto i dobro pričvrstite.

Motor očistite krpom. Nikad ne čistite stroj jakim mlazom vode, u protivnom može doći do prodora vode u sistem za paljenje motora, gorivnog sustava i sustava ulja za podmazivanje ulja i može uzrokovati kvarove.

#### Čišćenje zračnog filtra i sita za filtriranje goriva.

Nakon svakih 20-30 radnih sati neophodno je očistite zračni filter – odvijte krilate matice i skinite poklopac zračnog filtra (slika 17a - šipka) i izvadite uložak zračnog filtra.

Filter očistite benzinom za čišćenjem. Nakon čišćenja naspite na filter par kapljica motornog ulja. Montaža se vrši u obrnutom redoslijedu.

Za čišćenje sita goriva izvadite poklopac spremnika i izvadite sito van (slika 18a). Sito možete pažljivo očistiti puhanjem komprimiranog zraka.

#### Transport i skladištenje

Uređaj se može transportirati samo sa isključenim motorom.

Prije uskladištenja uređaj uvijek temeljito očistite.

Stroj čuvajte na čistom i suhom mjestu, bez goriva u spremniku.

#### Skladištenje

Ukoliko se uređaj dulje vrijeme ne koristi, potrebno je izvršiti slijedeće radove:

Temeljito čišćenje i popravak oštećenog laka.

Pokretne dijelove i dijelove koji su izloženi opterećenju podmažite antikoroziivnim uljem.

#### Stavljanje drobilice van pogona i pohrana

Drobligicu ne smještajte u vlažne prostorije niti u prostorije u kojima su uskladištena umjetna gnojiva, u štalama i susjednim prostorijama.

U slučaju nagibanja stroja može istjecati motornog ulje i dospjeti u prostor za spaljivanje goriva – u takvom slučaju postoji opasnost od problema kod pokretanja ili može doći do karboniziranja ulja.

Opasnost od jake korozije.



#### Kvarovi – uzroci – otklanjanje kvarova

Kvar	Uzrok	Način uklanjanja
Blokada drobljenog materijala	Otupljen nož	1. Nož naoštrite ili okrenite
Snaga pada	Začepljenje mehanizma drobilice	1. Uređaj isključite i očistite.
Nije moguće pokrenuti motor.	<ul style="list-style-type: none"><li>Prazan spremnik za gorivo.</li><li>Nema iskre za paljenje.</li><li>Motor suviše troši</li><li>Blokiran nož</li></ul>	<ul style="list-style-type: none"><li>Potpuno napunite spremnik goriva; provjerite da li se u karburatoru nalazi gorivo;</li><li>Provjerite da je spremnik odzračen i probušite iglom otvor u poklopcu.</li><li>Očistite svječicu za paljenje i pazite na pravilnu udaljenost elektroda 0,6 –0,8 mm (slika 19 a), eventualno je zamijenite novom;</li><li>provjerite kabel za paljenje;</li><li>Uređaj redovito kontrolirajte u servisu.</li><li>odvijte svječicu za paljenje, očistite je i dobro osušite;</li><li>nakon odvijanja svječice za paljenje nekoliko puta povucite sajlu startera.</li><li>Mehanizam za drobljenje ne smije biti blokiran.</li></ul>



<b>BG</b>	<b>Преди да въведете машината в експлоатация, прочетете си моля внимателно това ръководство за обслужване.</b>		
<b>A.V. 2Допечатки, дори и частични, изискват одобрение. Техническите промени са запазени.</b>			
<b>BG</b>	<b>Имате ли технически въпроси? Рекламации? Трябват ли Ви резервни части или упътване за обслужване?</b> На нашата домашна страница <a href="http://www.guede.com">www.guede.com</a> в областта <b>Сервиз</b> бързо и по небюрократичен път ще Ви помогнем. Моля, помогнете ни за да Ви помогнем. За да можем Вашият апарат в случай на рекламация да идентифицираме, необходимо е да знаем производствения му номер, номера на артикула и годината на производство. Всички тези данни ще намерите на типовия етикет на изделието. За да ги имате тези информации под ръка, запишете си ги ако обичате по-долу. Производствен №: _____ Артикул №: _____ Година на производство: _____		
Тел №: +49 (0) 79 04 / 700-360		Факс №: +49 (0) 79 04 / 700-51999	E-Mail: support@ts.guede.com

#### Обяснение на символите:



##### Сигурност на производението, забрани:

	
Произведението отговаря на съответните норми в ЕС	Забранено, всеобщо (във връзка с друг пиктограм))



##### Забрани, предупреждения:

	
Разполагайте далече от запалителни източници	Предупреждение/внимание



##### Предупреждение, разпоредения:

	
Предупреждение за опасност от електрическо напрежение	Опасност от хвърчащи предмети при ход на двигателя

##### Разпоредения:



	
Използвайте слушалки	Прочетете си ръководството за обслужване преди употреба

##### Охрана на околната среда:



	
Опадка ликвидирайте специализирано така, че да не вредите на околната среда	Опаковачен материал от картонаж може да се предаде за рециклиция на вторични суровини

Дефектни и/или за ликвидация електрически или електронни апарати трябва да се предадат до съответните вторични суровини.

##### Опаковка:

	
Предпазете от влажност	Опаковката трябва да е ориенторана нагоре

#### Технически данни:

	
Присъединение към мрежата	Тегло

#### Машина

**Бензинова дробилна машина за клони GH 650 B**  
 Качествина, професионална бензинова дробилна машина за клони с мощен 6,5 PS -4-тактен бензинов мотор OHV. С голям, наклонен бункер и странична фуния за зареждане с по малки клони. Благодарение на 3 чука и 2 двойни обръщаеми ножове (на страничната фуния за зареждане) се постигат оптимални резултати и при раздробяване на много и голямогабаритни отпадъци. С надуваеми колела и широко шаси за удобен транспорт и стабилно стационариране. Идеална за раздробяване на градинарски отпадъци от всякакъв вид.  
**Област на употреба:**  
 Идеална за раздробяване на градинарски отпадъци от всякакъв вид.

#### Обем на доставката (фиг. 1)

1. Захранващ бункер
2. Странична захранваща фуния
3. Реверсивен стартер
4. Капачка на резервоара
5. Капак за поддръжка на изходния отвор
6. Заглушител на шума
7. Въздушен филтър
8. Лула на запалителната свещ
9. Отвор за поддръжка на дробилния нож

#### Гаранция

Гаранционния срок представлява 12 месеца при промишлена употреба, 24 месеца за потребители и започва от деня на закупуване на уреда.

Гаранцията се отнася изключително за недостатъци причинени поради дефект на материала или фабричен дефект. При рекламация в гаранционния срок е необходимо да се прибави оригинален документ за покупка с дата на продажбата.

От право на гаранция са изключени непрофесионална употреба като напр. претоварване на уреда, употреба със сила, увреждане поради чужда намеса или от чужди предмети, незапазването на упътването за употреба и монтаж и нормалното износване.

Ръководството за обслужване е необходимо да се прочете изцяло преди първото пускане на апарата. Ако има съмнения относно включването и работата с апарата, обърнете се към производителя (сервизен отдел).

**ЗА ДА БЪДЕ ОСИГУРЕНА ВИСОКА СТЕПЕН НА СИГУРНОСТ, СПАЗВАЙТЕ ВНИМАТЕЛНО СЛЕДНИТЕ НАСТАВЛЕНИЯ:**

**ВНИМАНИЕ!**

- Обърнете внимание на условията на средата в която работите.** Двигателят на машината след стартиране ще започне да отделя отровни изгорели газове. Тези газове могат да бъдат невидими и без миризма. Затова не трябва никога да работите с машината в затворени или лошо проветривани помещения. Осигурете си добро работно осветление. Ако работите на мокро, заснежено или заледено място, на стръмно място или на неравен терен осигурете си добра стабилност.
- Към машината не допускайте чужди лица.** Гости и наблюдатели, преди всичко деца и болни или недъгави лица нека да се намират на сигурна дистанция от Вашето работно място. Съблюдавайте да не се докосват до машината други лица.
- Осигурете сигурно съхранение на машината.** Машините, които не използвате, съхранявайте на сухо място по възможност на високо или ги заключете така, че да не бъдат достъпни за трети лица.
- За всяка работа използвайте винаги подходяща машина.** Не използвайте например малки машини или съоръжения за работа, която трябва да се извърши с големи съоръжения. Машините използвайте изключително според предназначението за което са били конструирани.
- Съблюдавайте носенето на подходящи дрехи.** Вашето облекло трябва да бъде практично и да не Ви ограничава при работа.
- Използвайте лични предпазни средства.** Носете защитни обувки с метални бомбета и с неплъзгащи се подметки.
- Носете предпазни очила.** Могат да хвърчат предмети.
- Носете средства за охрана на слуха.** Носете лични предпазни средства за охрана на слуха, например тапи за уши.
- Охрана на ръцете.** Носете здрави ръкавици – добра охрана предоставят ръкавиците от хромова кожа.
- Транспорт.** Дробилната машина транспортирайте основно с монтиран захранващ бункер. В изключено състояние съблюдавайте да не стане опасна за някого. Машината подсигурете да не се преобърне, да не се повреди и да не изтече горивото.
- Отстранете ключовете, инструментите и други подобни.** Преди стартиране на машината е необходимо да се отстранят всички ключове и т. н.
- Бъдете винаги бдителни. Обръщайте внимание на това което правите.** При работа използвайте здрав разум. Моторните машини не използвайте ако сте уморен. С машината не работете ако сте под влиянието на алкохол, наркотици или лекарства, които намаляват способността за концентрация.
- Допълване на гориво.** Преди да налеете гориво е необходимо да се спре моторът. Капачката на резервоара отваряйте винаги внимателно, за да може повишеното налягане да се изпусне бавно и да не пръсне горивото. При работа с машината тялото и се загрява много. Затова преди доливане на гориво оставете машината да истине. В противен случай може да избухне горивото и да станат изгаряния. При пълнене на горивото внимавайте да не прелеете резервоара. Ако горивото се излее настрана, необходимо е веднага да се отстрани и да се изчисти машината. След пълнене на горивото

проверете здраво ли е завинтена капачката, за да предотвратите нейното разхлабване в резултат от вибрациите при работа.

- Обръщайте внимание дали няма повредени части.** Прегледайте машината преди употреба. Има ли повредени части? В случай на леко повреждане сериозно се замислете дали така машината ще работи надеждно и бездефектно. Съблюдавайте да бъдат правилно регулирани и разположени движещите се части. Не съвпадат спрямо себе си някои елементи правилно? Някои от тях са повредени? Монтирано ли е всичко правилно? Изпълнени ли са всички останали условия за бездефектно функциониране на машината? Повредени предпазни съоръжения и т. н. е необходимо да се ремонтират или сменят в специализиран сервиз ако не е посочено в ръководството за обслужване друго яче. Повредени включватели сменете в лицензиран сервиз. Ако е необходим ремонт на машината обърнете се към най-близката сервизна работилница.
- Съблюдавайте предпазният капак (захранващ бункер) на тази дробилната машина винаги да функционира безупречно и да бъде разположен така, че да покрива винаги изцяло чуковете. Преди настрийка и поддръжка винаги изключете мотора. Това важи преди всичко при подмяна на дробилния нож.
- Използвайте само одобрени части.** При поддръжка и ремонти използвайте само съответстващи резервни части. За тази цел търсете лицензирани сервизни работилници.

**Мерки в случай на нещастен случай**

Окажете при злополука съответната първа помощ и повикайте колкото се може по бързо квалифицирана медицинска помощ. Предпазете пострадалия от други злополуки и го успокойте.

**Заради евентуална злополука на работното място винаги трябва да има под ръка аптечка за първа помощ според DIN 13164. Материала, който е взет от аптечката, трябва незабавно да бъде допълнен. Ако изисквате помощ, посочете тези данни:**

- Място на злополуката**
- Вид на злополуката**
- Брой на ранените**
- Вид нараняване**

**Ликвидация**

Инструкциите за ликвидация произлизат от пиктограмите, които са разположени на уреда, респ. на опаковката. Описанието на отделните значения ще намерите в раздел „Обозначения“.

**Ликвидация на транспортната опаковка**

Опаковката пази уреда от увреждане по време на транспортиране.

Опаковъчните материали са подбрани обикновено според тяхната пестеливост спрямо околната среда и начина на ликвидация и затова могат да се рециклират.

Връщането на опаковките в обръщение на материалите пести суровини и понижава разходите за ликвидация на отпадъците.

Части от опаковката напр. фолии, Студопор®) могат да представляват опасност за децата. **Съществува опасност от задушаване!**

Частите от опаковката съхранявайте на места без достъп за деца, и ги ликвидирайте колкото се може по-бързо.

## Изисквания спрямо обслужващият персонал

Обслужващият персонал трябва преди да започне да използва апарата внимателно да си прочете ръководството за обслужване

## Квалификация

За използването на апарата се изисква само отговарящо поучение от специалист, специално квалификация не се изисква.

## Минимална възраст

С апарата могат да работят само лица, които са навършили 16 години.  
Изключение представлява използването от младежи, ако това става в процес на обучение с цел да добият способности под ръководството на обучаващ.

## Употреба в съответствие с предназначението

Моторната дробилка за клони е предназначена за раздробяване на отпадъчни клони, храсти, живи огради и дървесина до максимално означения диаметър (отпадъци от иглолистни дървета могат да предизвикат задръстване)..

### ВНИМАНИЕ!

Дробилката не е подходяща например за обработка на земни материали и не трябва никога да се използва за раздробяване на метални предмети, камъни, земя, стъкло, текстил, хартия, картони или пластмаса. Тези материали предизвикват големи повреди на режещия инструмент. Освен това има опасност от получаване на удар от камъните.

При неспазване на принципите, от всеобщо валидните наредби, както и на това ръководство, не може да се обвинява производителя за евентуално възникнали щети.



**Работете винаги с ръкавици.**



**Ножовите поддържайте винаги остри и съблюдавайте след свършване на работа дробилният механизъм да бъде старателно почистен!**

## Технически данни

Конструкция на двигателя	4-тактов OHV
Макс. мощност	4,8 kW при 3600 мин <sup>-1</sup>
Обем:	196 см <sup>3</sup>
Обороти (нож):	2000 мин <sup>-1</sup>
Диаметър на клоните:	макс. 76 см
Принцип на раздробяване:	<b>3 чукови механизми 2 двойни обръщащи се ножове</b>
Обем на резервоара:	3,6 л
Резервоар на маслото:	0,6 л
Габарити Д x Ш x В в мм:	1060 x 780 x 1350 мм
Ниво на шума:	L <sub>WA</sub> 115 dB
Тегло около:	73,4 кг
Артикул №:	94360

## Монтаж и първо пускане в експлоатация

**ВНИМАНИЕ:** При монтиране **НЕ ТРЯБВА** да има в машината гориво!

С помоща на доставените болтове (фиг. 2a) монтирайте крачетата (фиг. 2b).

С помоща на доставените болтове (фиг. 2c) монтирайте шасито.  
Ако още не е монтиран, монтирайте захранващия бункер (фиг. 3).

При това трябва между бункера и тялото на машината да се вложи доставеното уплътнение и с доставените болтове и осигурителни гайки (фиг. 3a) здраво ги стегнете..

На захранващия бункер (фиг. 4) монтирайте дръжката за придвижване. За това използвайте доставените болтове (фиг. 4a).

На машината монтирайте страничната захранваща фуния (фиг. 5). За това вкарайте захранващата фуния в доставените болтове и с помоща на доставените осигурителни гайки здраво ги стегнете (фиг. 5a).

## Първо пускане в експлоатация

### Дробилката поставете на равен, чист и сух терен

Налейте масло в двигателя (15W40), за това развийте капачката на пълнещото гърло (фиг. 6a) и маслото налейте чак до върха на резбата на пълнещото гърло. Сега вкарайте мярката за масло и отново я извадете за да проверите нивото на маслото според обозначението (фиг. 7a).

Напълнете резервоара (безоловен бензин), фиг. 8 показва схематично гърлото за пълнене на резервоара, фиг. 8a показва максималното ниво на горивото.

### Стартиране на двигателя

- Отворете кранчето за горивото (фиг. 9a) – в посоката на стрелката
- Натиснете лостчето на смукача (фиг. 10a) – в посока на стрелката
- Включете двигателя: с положение на главния изключвател според фиг. 11a
- Съблюдавайте стабилността на дробилката и бавно до като не почувствате съпротивление издърпвайте въжето на стартера (obr. 12) (захватката на вала на реверсивния стартер сега е зацепена и не може да се повреди пускателя в резултат от приплъзване)
- Сега изтеглете силно въжето на стартера, двигателят би трябвало след 3-5 опита да стартира (евентуално опитите повторете)
- Когато двигателят се включи и малко се загрее, върнете лостчето на смукача отново в работно положение (фиг. 13a)
- Оборотите на двигателя може да регулирате с помоща на лоста за газта (фиг. 14a).

### Спиране на двигателя

- За да спрете двигателя изключете главния изключвател : с положение на главния изключвател според (фиг. 15a)
- Сега затворете кранчето за бензин (фиг. 16.a) – по посока на стрелката

### Раздробяване

**ВНИМАНИЕ:** Използвайте доколкото е възможно **СУХ** материал за раздробяване. Много мокър материал за раздробяване довежда до задръстване и трудно почистване или поддържане!  
**Ръцете си дръжте винаги извън захранващите отвори!**

Бензиновата дробилна машина за клони предлага две основни функции:

- ИЛИ:** раздробяване на листи, клони, подрастъци и дребна дървесина през захранващия бункер:

- Раздробявания материал вкарвайте **бавно** и



**внимателно** в горния хранващ бункер и използвайте за това прът (фиг. 22)

- В хранващия бункер не слагайте прекалено много материал и материалът не натискайте прекалено силно!

## 2. ИЛИ: раздробяване на клони до максимален диаметър 76 мм

- Застанете в сигурно положение от страни на дробилката (фиг. 23)

- От клоните, които ще раздробявате, махнете израстъците и листата

- Клоните вкарайте в страничната хранваща фуния винаги с дебелия край напред (младите клони се раздробяват по лесно от старите)

- Клоните натискайте в страничната хранваща фуния само леко, дробилният механизъм раздробявания материал автоматично притегля – в случай на необходимост използвайте моля само съответстващ натиск!

### ВНИМАНИЕ:

**Никога не използвайте и двете дробилни функции едновременно!**

За да предпазите природната среда и хората около Вас намалете оборотите на двигателя винаги, когато не използвате машината на пълна мощност или когато отивате за следващ материал.

**Преди преместване, транспорт, почистване или поддръжка на машината трябва:**

- да спрете двигателя
- да изчакате докато всички движещи се части със сигурност спрат
- оставете двигателя да истине
- извадете лулата на запалителната свещ

### Прегледи и поддръжка

Евентуални ремонти може да извършва безусловно само обучен лицензиран персонал.

**Преди преоборудване, настройка или поддръжка на машината трябва да се извади лулата на запалителната свещ.**

**Поддръжката на чуковите механизми може да извършва само лицензиран или сервизен персонал!**

### Мерки за сигурност при прегледи и поддръжка

- Постарайте се да не изтече бензин или масло – Ако работите близо до ножовете носете охранни ръкавици!

### Грижи, поддръжка, ремонт, складиране

Общи мерки, спазвайте преди всичко мерките за безопасност!

**За да функционира безупречно Вашата дробилна машина е необходимо да извършвате редовна поддръжка.**

Преди всичко хранващият бункер, изходният отвор и ножовете трябва да бъдат грижливо поддръжани, за да се предотвратят щети или изобщо контузии.

**Преди да започнете поддръжката:**

- извадете лулата на запалителната свещ,
- разположете машината стабилно,
- изчакайте двигателя да истине.

### Мерки за сигурност при прегледи и поддръжка

Само редовно поддръжана и обслужвана машина може да бъде добър помощник. Недостатъчното поддръжане и грижи може да доведе до непредвидени аварии и контузии.

**Работите извършвайте само тогава, когато машината е истината и неработоспособна!**

### Почестване на хранващия бункер

След всяка употреба почистете дробилката и преди всичко хранващия бункер!

За това демонтирайте страничната хранваща фуния и хранващия бункер (виж фиг. 3 и 5). Сега можете да почистите бункера и отворите.

### Почистване на изходния отвор и дробилното сито

Смъкнете капака за поддръжка на изходния отвор: За това развийте проходния болт и го смъкнете заедно с втулката (фиг. 24).

Разхлабете горните и външни ръчни гайки и освободете капака.

Дробилното сито наклонете надолу след като развийте ръчните гайки (фиг. 25) и почистете изходния отвор.

**Използвайте винаги предпазни ръкавици! Ножовете на чуковия механизъм са много остри! Използвайте евентуално прът или друг инструмент, който не може да повреди ножовете.**

### Поддръжка на ножовете

За да може да обърнете ножовете, трябва най напред да извадите лулата от запалителната свещ (при студен двигател).

Капакът за поддръжка на изходния отвор смъкнете така, както е описано по-горе (фиг. 24/25/26).

След това развийте осигурителните гайки и смъкнете капака за поддръжка на дробилните ножове (фиг. 1 поз. 9). Сега виждате ротора на ножовете. Дробилните ножове трябва да бъдат пред отвора за поддръжка на външната страна на дробилния механизъм, а за да може да ги завъртите е необходимо да се смъкне и дробилното сито. Затова извадете шплинта в оста на дробилното сито (фиг. 26) – според стрелката

Извадете остта заедно с втулката (фиг. 27 – според стрелката) и извадете дробилното сито.

Сега **ВНИМАТЕЛНО** завъртете чуковия механизъм (използвайте предпазни ръкавици)

Фиг. 21а показва правилното положение при което магат да се демонтират ножовете.

**ВНИМАНИЕ: И ножовете са изключително остри!**

Разхлабете крепителните болтове и завъртете ножовете на 180°.

Подсигурете да бъдат ножовете добре закрепени.

Ако ножовете са изтъпени, можете да ги подострите при специалист или да ги смените с нови.

### Общо почистване

След всяко почистване смажете всички движещи се части с масло и всички разглобени части отново сигурно сглобете.

Двигателят почистете с кърпа. Предотвратете пръскане със силна струя вода, защото водата може да проникне в запалителната система, горивната система и системата за смазване и да предизвика повреда.

### Почистване на въздушния филтър и горивното сито

След всеки 20-30 работни часа въздушният филтър трябва да се почисти, затова смъкнете предпазителя на въздушния филтър като развийте ръчните гайки (фиг. 17а – според стрелката) и извадете филтъра.

Филтъра почистете с бензин за чистене. След като го почистите капнете на филтъра няколко капки маторно масло. Монтирайте по обратен ред.

Горивното сито ще почистете като смъкнете капака на резервоара и извадите ситото (фиг. 18а). Ситото можете внимателно да продухате.

#### Транспорт и складиране

Машината може да се транспортира само с изключен мотор.  
Преди да я складирайте машината щателно почистете. Машината поставете на чисто и сухо място без гориво в резервоара.

#### Складиране

Ако дробилката няма да бъде използвана по-дълго време, трябва да си извършат следните работи:

Щателно почистване и преобядисване на повредената боя.

Движещите се и натоварвани части да се напръскат с антикорозионно масло.

#### Снемане от експлоатация и съхранение на дробилката

Дробилката не складирайте във влажни помещения, в помещения с изкуствени торове, в обори и прилежащи пространства.

При накланяне маслото може да проникне в горивното пространство и може да предизвика проблеми при стартиране или корбонизиране на маслото.

Има опасност от възникване на силна корозия.

### Повреди - причини - отстраняване

Повреда	Причина	Отстраняване
Захапване на раздробявания материал	1. Изтъпен нож	Ножът подострете или обърнете
Производителността намалява	1. Задръстен дробилен механизъм	Машината изключете и почистете
Двигателят не стартира	1. Празен резервоар 2. Липсва запалителна искра 3. „Задавен“ двигател 4. Блокирал нож	1. Напълнете пълен резервоар, проверете дали в карбуратора има гориво; Проверете овъздушаването на резервоара и отвора в капачката на резервоара почистете с игла 2. Почистете запалителната свещ и проверете разстоянието между електродите 0,6 –0,8 мм (фиг.19 а) , евентуално сложете нова; Проверете запалителния кабел; Запалването нека да проверят в сервиз 3. Запалителната свещ развийте, Почистете я и изсушете; Издърпайте няколко пъти въжето на стартера при извадена свещ 4. Проверете дали дробилния механизъм не е блокиран

**RO** Înainte de a pune instalația în funcțiune, citiți vă rog cu atenție aceste instrucțiuni de deservire.

**A.V.2** Completări, chiar și parțiale, necesită aprobare. Schimbări tehnice rezervate.



**RO** Aveți întrebări tehnice? Reclamație? Aveți nevoie de piese de schimb sau manual de utilizare?  
Pe site-ul nostru [www.guede.cz](http://www.guede.cz) în secția **Service** Vă ajutăm rapid și nebirocratic. Vă rugăm ajutați-ne să Vă ajutăm.  
Pentru identificarea mașinii Dvs. în cazul reclamației, avem nevoie de numărul de producție, numărul articolului sortimentului și anul fabricației. Toate aceste informații le găsiți pe tabla de identificare. Pentru a avea aceste date întotdeauna la îndemână, însemnați-le vă rugăm aici:

Numărul de serie: \_\_\_\_\_ Nr. de comandă: \_\_\_\_\_  
Anul fabricației: \_\_\_\_\_



**Tel.: +49 (0) 79 04 / 700-360 Fax: +49 (0) 79 04 / 700-51999 E-Mail: support@ts.guede.com**

**Marcări:**



**Securitatea produsului, interdicții:**

	
Produsul corespunde normelor UE aferente	Interdicție generală (în legătură cu o altă pictogramă)



**Interdicții, avertizări:**

	
Țineți în afara razei de acțiune a surselor de foc	Avertizare/atenție



**Avertizare, obligații:**

	
Avertizare la tensiunea electrică periculoasă	Pericol la corpuri azvârlite la motorul în mers



**Obligații:**

	
Folosiți antifoane	Citiți instrucțiunile de deservire înainte de utilizare



**Protejarea mediului înconjurător:**

	
Lichidați deșeurile profesional, în așa fel, încât să nu daunați mediului înconjurător.	Ambalajul din carton se poate preda la centrul de colectare pentru reciclare.
	
Aparatele electrice sau electronice deteriorate și/sau spre lichidare trebuie predate la centrele de colectare corespunzătoare.	

**Ambalajul:**

	
Feriți de umezeală	Ambalajul trebuie orientat în sus

**Date tehnice:**

	
Racord	Greutate

**Mașina**

**Tocător de crengi pe benzină GH 650 B**

Tocător de crengi pe benzină profesional, cu puterea de 6,5 PS - cu motor pe benzină OHV în 4 timpi. Cu un coș oblic mare și cu un element lateral de introducere pentru crengi mai mici. Datorită a 3 mecanisme cu ciocane și a 2 cuțite rotative duble (pe elementul lateral de introducere) se obțin rezultate optime și la tocarea deșeurilor mari și robuste.

Cu roți Bantam și un șasiu lat pentru un transport și staționare comodă. Ideală pentru tocarea deșeurilor de grădină de toate felurile.

**Domenii de utilizare:**

Ideală pentru tocarea deșeurilor de grădină de toate felurile.

**Conținutul lotului de livrare (fig. 1)**

1. Coș de umplere
2. Element lateral de introducere
3. Starter reversibil
4. Capac rezervor
5. Capac pentru întreținerea orificiului de evacuare
6. Amortizor de zgomot
7. Filtru de aer
8. Fișa bujiei de aprindere
9. Orificiu pentru întreținerea cuțitului de tocare

**Garanție**

Perioada de garanție de 12 luni la o utilizare industrială, 24 de luni pentru consumatori, începând cu data achiziției aparatului.

Garanția se referă numai la insuficiențele provocate de defectele de material sau de un defect de producție. În caz de reclamație în perioada de garanție, trebuie prezentat documentul original de achiziție cu data vânzării.

Garanția nu se referă la o utilizare improprie, ca de exemplu suprasolicitarea aparatului, utilizarea violentă, deteriorare prin intervenție străină sau cu obiecte străine, nerespectarea modului de utilizare și montaj și nici la uzura obișnuită.

Instrucțiunile de deservire trebuie citite complet înainte de prima utilizare a mașinii. Dacă apar îndoieli privind instalarea sau deservirea mașinii adresați-vă producătorului (Departamentul service).

**PENTRU A FI GARANTAT UN GRAD DE SECURITATE RIDICAT, RESPECTAȚI CU STRICTEȚE URMĂTOARELE INSTRUCȚIUNI:**

**ATENȚIE!**

- Acordați atenție condițiilor mediului în care lucrați. Mașina cu motor începe să producă emisii toxice după pornirea motorului. Aceste gaze pot fi incolore și inodore. De aceea nu aveți voie să lucrați cu mașina în încăperi închise sau slab aerisite. La lucrul cu mașina asigurați iluminare suficientă. La lucrul pe timp umed, zăpadă sau gheață, în pantă sau pe un teren denivelat, asigurați-vă o stabilitate bună.**
- Nu permiteți accesul persoanelor străine la mașină.** Vizitatorii și spectatorii, îndeosebi copii și persoanele bolnave sau slabe mențineți la o distanță de siguranță față de locul d-voastră de lucru. Aveți grijă ca mașina să nu poată fi atinsă de alte persoane.
- Asigurați depozitare sigură a ustensilelor.** Mașinile pe care nu le utilizați, depozitați la loc uscat pe cât posibil la înălțime sau încuiați-le, astfel încât să nu fie la dispoziția altor persoane.
- Pentru fiecare lucru folosiți unealta potrivită.** Nu folosiți de ex. unelte sau accesorii mici pentru lucrul care de fapt trebuie efectuat cu unelte mari. Utilizați uneltele exclusiv în scopul pentru care au fost construite.
- Acordați atenție îmbrăcămintei adecvate.** Îmbrăcămintea trebuie să fie corespunzătoare și nu are voie să vă stânjenească la lucru.
- Folosiți echipamentul personal de protecție.** Purtați încălțăminte de protecție cu vârfuri din oțel și talpă aderentă.
- Purtați ochelarii de protecție.** Pot fi azvârlite obiecte.
- Purtați echipament de protejare a auzului.** Purtați protectoare personale de urechi, de exemplu dopuri de urechi.
- Protecția mâinilor.** Purtați mănuși tari – protecție bună oferă mănușile din toval tăbăcit cu crom.
- Transportul.** Tocătorul transportați de regulă cu coșul de umplere montat. În timp de pauză a mașinii aveți grijă ca nimeni să nu poată fi pus în pericol. Asigurați mașina împotriva răsturnării, deteriorării și a scurgerii combustibilului.
- Îndepărtați cheile unelte etc.** Înainte de pornirea mașinii trebuie îndepărtate toate cheile ș.a.m.d.
- Fiți întotdeauna atenți. Fiți atenți la ceea ce lucrați.** La lucru păstrați-vă mintea limpede. Nu folosiți mașini electrice dacă sunteți oboșiți. Nu lucrați cu mașina sub influența alcoolului, drogurilor sau a medicamentelor care micșorează capacitatea de concentrare.
- Completarea combustibilului.** Înainte de alimentarea trebuie întotdeauna oprit motorul. Deschideți capacul întotdeauna cu atenție ca suprapresiunea să poată scăpa și să nu țâșnească combustibilul. La lucrul cu mașina pe corpul acesteia se creează temperaturi înalte. De aceea lăsați ca mașina să răcească înainte de alimentare. Altfel s-ar putea ajunge la aprinderea combustibilului și la arderea persoanelor. La alimentare aveți grijă să nu umpleți rezervorul prea mult. Dacă ar curge combustibilul pe lângă, acesta trebuie imediat îndepărtat și mașina curățată. După alimentare controlați dacă capacul cu șurub este strâns bine, pentru a preveni slăbirea lui în urma vibrațiilor la lucru.
- Acordați atenție componentelor defecte.** Controlați mașina înainte de utilizare. Sunt unele dintre componente deteriorate? În cazul deteriorării ușoare decideți cu seriozitate, dacă cu toate acestea instalația o să funcționeze în siguranță și corect. Acordați atenție ajustării și reglării corecte a componentelor mobile ale mașinii. Nu potrivesc corect între ele unele componente? Sunt careva dintre acestea deteriorate? Este totul instalat corect? Sunt îndeplinite toate celelalte presupuneri pentru o funcționare în siguranță a mașinii? Instalațiile de siguranță etc. defecte trebuie lăsate să fie schimbate sau reparate la reparatorii autorizați, dacă nu este clar menționat altfel în instrucțiunile de deservire. Întrerupătoarele defecte lăsați să fie schimbate într-un atelier de reparații autorizat. Dacă aveți nevoie de efectuarea mașinii adresați-vă celui mai apropiat centru service.

- Aveți în vedere, ca capacul de protecție (coșul de umplere) al acestui tocător să funcționeze întotdeauna impecabil și să fie pozat în așa fel, încât cuțitele să fie acoperite în întregime. Înaintea reglării sau întreținerii opriți întotdeauna motorul. Aceasta este valabil îndeosebi la schimbarea cuțitelor de tocere.
- Folosiți numai piese de schimb aprobate.** La întreținere și la reparații utilizați numai piese de schimb echivalente. În acest scop adresați-vă unui service autorizat.

**Comportare în caz de urgență**

Acordați primul ajutor corespunzător accidentului și chemați cât posibil de repede ajutorul medical calificat. Feriți persoana accidentată de alte accidente și stabiliți-o. **Pentru un eventual accident, la locul de muncă trebuie să fie întotdeauna la îndemână trusa de prim ajutor conform DIN 13164. Materialul pe care-l luați din trusă trebuie imediat completat. În caz că solicitați ajutor, menționați aceste date:**

- Locul accidentului**
- Caracterul accidentului**
- Numărul de accidentați**
- Caracterul rănirii**

**Lichidare**

Instrucțiunile de lichidare reies din pictogramele amplasate pe dispozitiv, respectiv pe ambalaj. Descrierea semnificației pentru fiecare în parte găsiți în capitolul „Însemnări pe mașină”.

**Lichidarea ambalajului de transport**

Ambalajul ferește mașina de deteriorare la transport. Materialele ambalajelor sunt alese de regulă în funcție de protejarea acestora a mediului înconjurător și de modalitatea de lichidare și de aceea pot fi reciclate.

Returnarea ambalajelor în circuitul materialelor economisește materiile prime și reduce costurile de lichidare a deșeurilor.

Unele părți ale ambalajului (de ex. folia, Styropor®) pot fi periculoase pentru copii. **Există pericolul de sufocare!**

Părțile ambalajului păstrați în afara accesului copiilor și lichidați cât mai repede.

**Cerințe la deservire**

Deservitorul, înainte de a utiliza mașina trebuie să citească cu atenție instrucțiunile de deservire.

**Calificare**

Pentru deservirea mașinii nu este necesară nici o calificare specială în afara instruirii de către un specialist.

**Vârsta minimă**

Cu mașină au voie să lucreze numai persoanele care au împlinit deja 16 ani.

Excepție prezintă utilizarea mașinii de către tineri, dacă aceasta se exercită în timpul educației profesionale în scopul însușirii îndemânării sub supravegherea instructorului.

**Folosire în concordanță cu destinația**

Tocătorul de crengi cu motor este destinat deșeurilor din crengi, tufișuri, garduri vii și a arborilor cu diametrul maxim menționat (deșeurile din conifere și lemnoase asemănătoare pot duce la înfundare).

**ATENȚIE!**

Tocătorul nu este potrivit de ex. la prelucrarea pământului și nu are voie să fie utilizat niciodată la tocarea pieselor metalice, a pietrei, pământului, sticlei, texturilor, hârtiei, cartonului sau a maselor plastice. Aceste materiale duc la o deteriorare mare a sculei de tăiere. Mai mult, apare pericolul de lovire cu piatra.

La nerespectarea prevederilor din normele generale valabile, precum și a acestor instrucțiuni, producătorul nu poate fi răspunzător de pagubele produse.



**Lucrați întotdeauna cu mănuși.**



**Mențineți permanent cuțitele ascuțite și aveți grijă ca mecanismul de tocarea după terminarea muncii să fie curățat bine!**

#### Date tehnice

Construcția motorului:	În 4 timpi OHV
Putere max.	4,8 kW la 3600 min <sup>-1</sup>
Capacitate:	196 cm <sup>3</sup>
rotații (cuțit):	2000 min <sup>-1</sup>
Diametrul crengii:	max. 76 mm
Sistem de tocarea:	<b>3 mecanisme cu ciocane 2 cuțite rotative duble</b>
Capacitatea rezervorului:	3,6 l
Rezervorul de ulei:	0,6 l
Dimensiuni L x l x H în mm:	1060 x 780 x 1350 mm
Zgomot:	L <sub>WA</sub> 115 dB
Greutate cca.:	73,4 kg
Nr. com.:	94360

#### Asamblare și prima punere în funcțiune

**ATENȚIE: La asamblare NU are voie să fie combustibil în mașină!**

Cu ajutorul șuruburilor livrate (fig. 2a) montați picioarele (fig. 2b).  
Cu ajutorul șuruburilor livrate (fig. 2c) montați șasiul.  
Dacă nu este deja montată, montați pe mașină coșul de umplere (fig. 3).

La aceasta, între coș și corp trebuie să puneți garnitura livrată și cu ajutorul șuruburilor și a piulițelor de siguranță (fig. 3a) să înșurubați strâns.

Pe coșul de umplere (fig. 4) montați mânerul pentru deplasare. La aceasta folosiți șuruburile livrate (fig. 4a).

Pe mașină montați elementul lateral de introducere (fig. 5). Pentru aceasta elementul inserabil puneți pe șuruburi și cu ajutorul piulițelor de siguranță înșurubați strâns (fig. 5a).

#### Prima punere în funcțiune

##### Puneți tocătorul pe un teren drept, curat și uscat

Umplerea uleiului de motor (15W40) – la aceasta deșurubați șurubul de umplere (fig. 6a) și turnați ulei până la ultimul filet al orificiului de umplere. Acum introduceți joja de ulei și scoateți-o din nou, așa puteți vedea nivelul de ulei față de semn (fig. 7a). Alimentați rezervorul (benzină fără plumb), fig 8 arată schematic gâtul pentru umplerea rezervorului, fig. 8a arată nivelul maxim de combustibil.

#### Pornirea motorului

- Deschideți robinetul de combustibil (fig. 9a) – în sensul săgeții
- Apăsăți butonul de saturare (fig. 10a) – în sensul săgeții
- Porniți motorul: poziția întrerupătorului general ca în fig. 11a
- Aveți grijă de poziționarea sigură a tocătorului și încet cu simț de cablul starterului (fig. 12) (antrenorul arborelui al starterului reversibil este acum intrat și împiedică deteriorarea în urma alunecării)
- Acum trageți puternic de cablul starterului, motorul ar trebui să pornească după 3-5 încercări (ev. repetați procedeeul)
- După ce motorul pornește și se încălzește puțin, împingeți butonul saturatorului înapoi în poziția de lucru (fig. 13a)
- Rotațiile motorului se pot regla cu ajutorul reglării pe maneta de accelerare (fig. 14a).

#### Oprirea motorului

- Pentru oprirea motorului opriți întrerupătorul principal: poziția întrerupătorului principal (fig. 15a)
- Acum închideți robinetul de combustibil (fig. 16a) – în sensul săgeții

#### Tocare

**ATENȚIE:** Dacă este posibil țineți cont ca materialul tocat să fie **USCAT!** Materialul tocat prea umed duce inevitabil la înfundare și curățare costisitoare sau întreținere!

**Măinile dvs. țineți întotdeauna în afara orificiilor de umplere!**

Tocătorul de crengi pe benzină oferă două funcții de bază:

##### 1. **FIE: tocarea frunzelor, crengilor, tufișurilor și a vreascurilor mărunte prin coșul de umplere:**

– Materialul tocat introduceți **încet și cu atenție** în coșul superior de umplere și la aceasta folosiți tijă (fig. 22)

– În coșul de umplere nu puneți prea mult material și nu apăsați materialul în coș prea tare!

##### 2. **SAU: tocarea crengilor până la diametrul maxim de 76 mm**

– Acordați atenție poziției sigure și stați lateral față de tocător (fig. 23)

– Îndepărtați lăstarii și frunzele de pe crengile care vreți să le tocați

– Crengile introduceți în elementul lateral de introducere mai întâi cu capătul mai gros (crengile tinere se pot toca mai ușor decât cele vechi)

– Apăsăți crengile în elementul lateral de introducere doar ușor, mecanismul de tocarea va trage automat materialul tocat – la nevoie folosiți vă rog doar o presiune adecvată!

#### ATENȚIE:

##### **Nu utilizați niciodată ambele funcții de tocarea simultan!**

Pentru protejarea mediului înconjurător și a persoanelor din jur micșorați turația motorului când nu utilizați mașina la randamentul maxim sau vă deplasați după alt material.

##### **Înainte deplasării, transportului, curățării sau a întreținerii mașinii trebuie:**

- să opriți motorul
- să așteptați până ce se opresc toate componentele în mișcare
- să lăsați să răcească motorul
- să scoateți fișa bujiei de aprindere

#### Revizii și întreținere

Eventualele reparații are voie să efectueze necondiționat doar o persoană instruită și autorizată.

**Înainte modificării, reglării sau a întreținerii mașinii trebuie scoasă fișa bujiei de aprindere.**

**Întreținerea mecanismelor cu ciocane are voie să efectueze doar o persoană autorizată sau de service!**

##### **Instrucțiuni de securitate la revizii și întreținere**

– Aveți grijă să nu scape benzina sau uleiul – La lucrul în apropierea cuțitelor purtați mănuși de protecție!

##### **Îngrijirea, întreținerea, repararea, depozitarea**

Instrucțiuni generale – respectați îndeosebi instrucțiunile de securitate!

**Pentru funcționarea impecabilă a tocătorului Dvs. este indispensabilă întreținerea regulată.**

Îndeosebi coșul de umplere, orificiul de introducere și cuțitele trebuie să fie întreținute cu atenție, pentru a se preveni pagubele sau chiar accidente.

**Înainte începerii întreținerii:**

- scoateți fișa bujiei de aprindere,
- așezați sigur mașina,
- așteptați până se răcește motorul.

#### Instrucțiuni de securitate la revizii și întreținere

Nu mai mașina întreținută și îngrijită regulat poate fi o ustensilă satisfăcătoare. Întreținerea și îngrijirea insuficientă poate duce la accidente și răni neprevăzute.

**Efectuați lucrările doar atunci când mașina este răcită și nu este capabilă de funcționare!**

#### Curățarea coșului de umplere

După fiecare utilizare curățați tocătorul, dar mai ales coșul de umplere!

Pentru aceasta demontați elementul lateral de introducere și coșul de umplere (vezi fig. 3 și 5). Acum puteți curăța coșul și orificiile.

#### Curățarea orificiului de evacuare și a sitei de tocare

Desprindeți capacul pentru întreținerea orificiului de evacuare: Pentru aceasta deșurubați șurubul de trecere și desprindeți-l împreună cu bucsă (fig. 24).

Slăbiți piulițele fluture superioare și exterioare și desprindeți capacul.

Sita de tocare înclinați în jos prin deșurubarea piulițelor fluture (fig. 25) și curățați orificiul de evacuare.

**Utilizați întotdeauna mănușile de protecție! Cuțitele mecanismului cu ciocane sunt foarte ascuțite! Folosiți eventual tijă sau o altă ustensilă care nu poate deteriora cuțitele.**

#### Întreținerea cuțitelor

Pentru a putea roti cuțitele de tăiere trebuie mai întâi să îndepărtați fișa bujiei de aprindere (motorul este rece). Capacul pentru întreținerea orificiului de evacuare demontați așa cum este descris în aliniatul de mai sus (fig. 24/25/26). După aceea prin deșurubarea piulițelor de siguranță desprindeți capacul orificiului pentru (fig. 1 poz. 9). Acum vedeți discul cu cuțite. Acum trebuie să plasați cuțitele de tocare în fața orificiului de întreținere, pentru aceasta trebuie să desprindeți sita de tocare, pentru a se putea roti discul de cuțite pe partea exterioară a mecanismului cu ciocane.

Pentru aceasta scoateți splintul de pe arborele sitei de tocare (fig. 26) - săgeata

Scoateți arborele cu bucsă (fig. 27 – săgeata) și scoateți sita de tocare.

Acum rotiți CU ATENȚIE mecanismul cu ciocane (folosiți mănuși de protecție)

Fig. 21a arată poziția în care se pot demonta cuțitele.

**ATENȚIE: Cuțitele sunt deosebit de ascuțite!**

Slăbiți șuruburile de fixare și rotiți cuțitele cu 180°.

Asigurați, ca cuțitele să fie fixate din nou bine.

În cazul în care cuțitele sunt tocite puteți să le ascuțiți la un specialist sau să le schimbați cu unele noi.

#### Curățare în general

După fiecare curățare gresați bine toate componentele mobile cu ulei, iar toate componentele desprinse fixați din nou sigur.

Motorul curățați cu o cârpă. Împiedicați stropirea cu jet de apă puternic, deoarece apa poate pătrunde în aprindere, sistemul de combustibil și a sistemului uleiului de gresare și să producă defecte.

#### Curățarea filtrului de aer și a sitei de combustibil

La fiecare 20-30 ore de funcționare trebuie curățat filtrul de aer, la aceasta desprindeți capacul filtrului de aer prin deșurubarea piulițelor fluture (fig. 17a - săgeata) și scoateți miezul filtrului de aer.

Curățați filtrul cu benzina de curățare. După curățare picurați pe filtru câteva picături de ulei de motor. Montarea în ordinea inversă.

Sita de combustibil curățați așa, că desprindeți capacul rezervorului și trageți în afară sita (fig. 18a). Sita se poate sufla cu grijă.

#### Transport și depozitare

Mașina are voie să fie transportată doar cu motorul oprit.

Înainte de depozitare curățați bine mașina.

Adăpostiți mașina la un loc curat și uscat, fără combustibil în rezervor.

#### Depozitare

În cazul în care tocătorul nu se utilizează timp mai îndelungat, trebuie efectuate următoarele operații:

Curățarea perfectă și repararea vopselei deteriorate.

Componentele mobile și solicitate stropiți cu ulei anticorosiv.

#### Scoaterea din funcțiune și amplasarea tocătorului

Nu depozitați tocătorul în încăperi umede, în încăperi cu îngrășămintă artificiale, în grajduri și spații aferente.

La înclinare uleiul de motor poate pătrunde în spațiul de ardere, ceea ce poate provoca probleme la pornire sau carbonizarea uleiului.

Pericolul apariției unei coroziuni puternice.



#### Defecte - cauze - eliminări

Defectul	Cauza	Eliminarea
Materialul tocat blocat	1. Cuțit tocit	1. Ascuțiți cuțitul sau inversați-l
Scade randamentul	1. Mecanismul de tocare înfundat	1. Opriți mașina și curățați-o.
Motorul nu pornește	1. Rezervor gol 2. Lipsește scânteia de aprindere 3. Motorul „înecat” 4. Cuțitul blocat	1. Alimentați rezervorul plin; controlați dacă carburatorul conține combustibil; Controlați aerisirea rezervorului și străpungeți orificiul din capac cu un ac 2. Curățați bujia de aprindere și acordați atenție distanței dintre electrozi 0,6 –0,8 mm (fig. 19 a), eventual puneți una nouă; Controlați cablul de aprindere; lăsați ca aprinderea să fie controlată în service 3. Deșurubați bujia de aprindere, curățați-o și uscați-o; trageți de cablul de pornire de câteva ori cu bujia de aprindere deșurubată 4. Asigurați, ca mecanismul de tocare să nu fie blocat



<b>BA</b>	<b>Prije prvog stavljanja mašine u rad neophodno je pročitati sve informacije i uputstva navedene u Uputstvu za upotrebu.</b>		
<b>A.V. 2</b>	<b>Dotatno štampanje materijala, čak i u skraćenoj verziji, podleže obavezi odobrenja. Zadžano je pravo na tehničke izmjene.</b>		
<b>BA</b>	<p>Da li imate <b>tehnička pitanja? Reklamaciju? Da li vam trebaju rezervni dijelovi ili uputstva za upotrebu?</b>  Na našem home page <a href="http://www.guede.com">www.guede.com</a>, u odjeljku „Servis“, pružit ćemo vam pomoć brzo i bez nepotrebne birokracije. Pomozite nam kako bismo vam mogli pomoći. Radi identifikacije vaše mašine, u slučaju reklamacije potreban nam je serijski broj, broj narudžbe i godina proizvodnje. Sve te podatke naći ćete na tipskoj pločici. Kako biste te podatke uvijek imali pri ruci, molimo da ih napišete ovdje:</p> <p>Serijski broj: _____ Broj za narudžbu: _____ Godina proizvodnje: _____</p>		
	<b>Telefon: +49 (0) 79 04 / 700-360</b>	<b>Fax: +49 (0) 79 04 / 700-51999</b>	<b>E-mail: support@ts.guede.com</b>

Oznaka:



**Sigurnost proizvoda, zabrane:**

	
Proizvod ispunjava zahtjeve odgovarajućih normi EU.	Opća zabrana (zajedno sa drugim ideogramom).



**Zabrane, upozorenja:**

	
Čuvati izvan dohvata gorljivih izvora.	Upozorenje/Pažnja!



**Upozorenja, uputstva:**

	
Upozorenje na opasnost od ozljeda zbog strujnog udara.	Opasnost od ozljeda zbog izbacivanja dijelova i predmeta kada je motor uključen.



**Naredbe:**

	
Koristite zaštitu za sluh.	Prije rada sa mašinom pažljivo pročitajte ovo uputstvo za upotrebu.



**Zaštita okoline:**

	
Osigurajte stručnu likvidaciju otpada kako ne bi došlo do oštećenja okoline.	Ambalažu od ljepenke odnesite na recikliranje u odgovarajući centar za skupljanje otpada.
	
Električne ili elektronske uređaje u kvaru odnosno likvidirane uređaje odnesite u odgovarajuće centre za skupljanje otpada.	

**Pakovanje:**

	
Čuvajte od uticaja vlage	Ambalaža mora biti okrenuta prema gore

**Tehnički podaci:**

	
Priključak	Težina

**Uređaj**

**Benzinska drobilica grana GH 650 B**

Kvalitetna benzinska drobilica grana za profesionalnu upotrebu, s vrlo efikasnim 6,5 PS - četvorotaktnim benzinskim motorom OHV. S velikim ukošenim lijevkom i bočnim uvlačivim dijelom za manje grane. Zahvaljujući postojanju 3 čekićare i 2 dvojnja okretna noža (na bočnom dijelu za izvlačenje drobljenog materijala), postižu se optimalni rezultati odnosno performanse mašine i kod drobljenja velikog otpada, većih dimenzija.

S malim točkovima i širokom šasijom za komforno premještanje i sigurno stajanje mašine. Idealna je za drobljenje vrtnog otpada svih vrsta.

**Područje upotrebe:**

Idealna je za drobljenje vrtnog otpada svih vrsta.

**Opseg isporuke (Slika 1)**

1. Lijevak za punjenje.
2. Bočni dio za uvlačenje drobljenog materijala.
3. Povratni starter.
4. Poklopac rezervoara.
5. Poklopac za održavanje i čišćenje izlaznog otvora.
6. Prigušivač buke.
7. Zračni filter.
8. Otvor svječice za paljenje.
9. Otvor za održavanje i čišćenje noževa za drobljenje.

**Garancija**

Garancija važi 12 mjeseci u slučaju industrijske upotrebe, a 24 mjeseca za potrošača; počinje važiti na dan prodaje uređaja.

Garancija se odnosi samo na nedostatke, koji su nastali zbog kvarnog materijala ili prilikom proizvodnje. Neophodno je, da se u slučaju reklamacije dopremi i račun ili faktura, koja mora biti potpisana od strane prodavca i obilježena datumom i pečatom prodavaonice.

U okvir garancije ne spadaju kvarovi, koji bi nastali putem nepravilne uporabe kao npr.: preopterećenje uređaja, rukovanje silom odnosno zbog štetnog kontakta sa drugim predmetima.

Prije prvog stavljanja uređaja u rad, neophodno je pročitati sve informacije i upute navedene u Uputstvu za upotrebu. U slučaju bilo kakvih sumnji ili poteškoća u vezi instalacije i rukovanja sa uređajem, obratite se proizvođaču (Servisnom odjeljenju).

**RADI OSIGURANJA VISOKOG STEPENA SIGURNOSTI PRI RADU SA UREĐAJEM, MOLIMO DA SE PRIDRŽAVATE SLJEDEĆIH UPUTSTAVA ZA RAD:**

**UPOZORENJE!**

- Vodite računa o specifičnim uvjetima rada u sredini u kojoj radite sa mašinom.** Uređaj nakon pokretanja motora proizvodi otrovne produkte sagorijevanja goriva. Nastali gasovi mogu biti nevidljivi i bez mirisa. Zbog toga nikad ne smijete raditi s uređajem u zatvorenim prostorijama niti u prostorijama sa neodgovarajućim provjetranjem. Pri radu osigurajte dovoljno osvijetljenje. Ako radite u vlažnoj sredini, na snijegu ili po ledu odnosno na neravnom terenu, osigurajte odgovarajuću stabilnost uređaja.
- Spriječite pristup neovlaštenih osoba uređaju.** Posjetioci i sve prisutne osobe, a posebno djeca te bolesne ili slabije osobe, moraju se zadržavati na dovoljnoj udaljenosti od mjesta na kojem radite sa uređajem. Sprječite kontakt neovlaštenih osoba sa uređajem.
- Osigurajte da svi alati budu uredno odloženi.** Uređaje i alate koje upravo ne koristite odložite na suho mjesto, na dovoljnoj visini odnosno bravom onemogućite pristup neovlaštenih osoba uređaju.
- Koristite ispravne uređaje za svaku vrstu rada.** Ne koristite, npr. male uređaje ili alate odnosno pribor uređaja za radove koji zahtijevaju primjenu većih uređaja i alata. Uređaje i alate koristite isključivo za svrhe za koje su namijenjeni.
- Nosite odgovarajuću odjeću.** Vaša odjeća mora biti prilagođena radu pa vas ne smije nikako ograničavati prilikom rada sa uređajem.
- Koristite sredstva za osobnu zaštitu na radu.** Nosite zaštitne cipele sa čeličnim ojačanjem i neklizajućom podlogom.
- Pri radu koristite zaštitne naočale.** Može doći do izbacivanja predmeta.
- Nosite sredstva za zaštitu sluha.** Nosite osobna sredstva za zaštitu sluha, npr., čepiće za uši radi zaštite od buke.
- Zaštita ruku.** Nosite čvrste zaštitne rukavice – dobru zaštitu pružaju rukavice od štavljene kože.
- Transport.** Drobilica se transportira isključivo sa montiranim lijevkom za punjenje. Pri odlaganju uređaja, pazite da ne ugrozite druge osobe. Uređaj osigurajte protiv pada, prevrtanja, oštećenja i isticanja goriva.
- Uklonite sve ključeve i slično.** Prije uključivanja uređaja, neophodno je odstraniti sve montažne ključeve i sl..
- Budite stalno oprezni. Uvijek pazite šta radite.** Uvijek radite razumno i razmišljajte. Nikad ne radite sa mašinama na motorni pogon ako ste umorni. Ne radite sa uređajem pod uticajem alkohola, droge ili lijekova koji smanjuju sposobnost koncentracije.
- Sipanje goriva.** Prije dodavanja goriva, neophodno je prvo isključiti motor uređaja. Zatvarač rezervoara za gorivo otvarajte vrlo oprezno radi postepene eliminacije natpritisaka – time ćete spriječiti naglo prskanje goriva iz rezervoara. Kućiste uređaja tokom rada zagrijava se na visoku temperaturu. Zbog toga pričekajte prije punjenja goriva da se uređaj dovoljno ohladi. U suprotnom, može doći do samozapaljenja goriva i opekotina osoba. Prilikom sipanja goriva pazite da rezervoar ne napunite previše. U slučaju isticanja goriva odmah uklonite prosuto gorivo i očistite uređaj. Nakon punjenja gorivom, provjerite da li je dobro namješten zatvarač sa navojem kako biste spriječili njegovo popuštanje zbog vibracija tokom rada sa uređajem.
- Pazite na oštećene dijelove uređaja.** Prije početka provjerite odnosno izvršite pregled uređaja. Da li su neki dijelovi uređaja oštećeni? U slučaju takog oštećenja, dobro razmislite da li će uređaj ispravno i besprijekorno funkcionirati s takvim oštećenjem. Pazite na ispravnu podešenost uređaja i njegovih pokretnih dijelova. Ne poklapaju se neki dijelovi? Jesu li neki od njih možda oštećeni? Da li je sve ispravno instalirano? Da li su ispunjeni svi preduvjeti za besprijekorno funkcioniranje mašine? Oštećene štitnike i zaštitne mehanizme potrebno je odnijeti u ovlašteni servis na popravku odnosno zamjenu ukoliko nije drukčije određeno u uputstvu za upotrebu. U slučaju kvara dugmeta uređaja, odnesite ga na popravku u ovlašteni

servis. Ako želite osigurati popravku uređaja, obratite se najbližem servisu.

- Osigurajte da **zaštitni poklopac** (lijevak za punjenje) bude uvijek funkcionalan i namješten tako kako bi pokrивao sve noževe uređaja. Prije podešavanja i održavanja, uvijek isključite motor. To važi posebno za zamjenu noževa za drobljenje.
- Koristite samo odobrene dijelove.** Prilikom održavanja i popravki uređaja, koristite samo originalne rezervne dijelove. U vezi sa rezervnim dijelovima obratite se ovlaštenom servisu.

**Upute za hitne slučajeve**

Osigurajte prvu pomoć prema vrsti povreda i što brže potražite stručnu ljekarsku pomoć. Oštećenu osobu sačuvajte od drugih opasnosti i smirite je.

**Za slučaj eventualnih nesreća i ozljeda prilikom korištenja, na radnom mjestu mora biti uvijek na raspolaganju kutija za pružanje prve pomoći u skladu sa standardom DIN 13164. Poslije upotrebe određenog materijala iz priručne ljekarne neophodno je isti odmah dopuniti. Trebate li pomoć, navedite slijedeće podatke:**

- Mjesto nesreće**
- Vrsta nesreće**
- Broj ozlijeđenih lica**
- Vrsta ozljede**

**Likvidacija**

Upute za likvidaciju ovog uređaja proizlaze iz navedenih piktograma koji se nalaze na kućistu uređaja ili na omočaju pakovanja. Objašnjenja značenja pojedinačnih ideograma pronaći ćete u poglavlju „Oznake na mašini“.

**Preporuke prije upotrebe**

Prije upotrebe uređaja korisnik mora pažljivo pročitati ove upute za korištenje.

**Kvalifikacija**

Osim detaljne upute od strane stručnjaka u vezi korištenja ovog uređaja, nije potrebna druga kvalifikacija.

**Minimalna starost osoblja koje rukuje uređajem**

Sa uređajem smiju raditi samo osobe koje su napunile 16 godina života.

Jedini izuzetak je rad maloljetnih osoba, uz uvjet da te osobe rade s uređajem u okviru praktičnih vježbi pod nadzorom stručnog voditelja obuke.

**Korištenje uređaja u skladu sa njegovom namjenom**

Motorna drobilica grana namijenjena je za drobljenje otpada nastalog nakon sječenja grana, grmlja, živih ograda i stabala do navedenog maksimalnog presjeka od ..... (otpad nakon sječenja crnogorica i sličnih stabala može začepiti mašinu).

**UPOZORENJE!**

Drobilica, na primjer, nije pogodna za obradu zemlje i ne smije se koristiti za obradu (usitnjavanje) metalnih dijelova, zemlje, stakla, tekstila, papira, kartona ili plastike. Takvi materijali mogu uzrokovati oštećenje reznog alata. Osim toga, postoji opasnost od udara kamenjem.

Proizvođač ne snosi nikakvu odgovornost za štete nastale zbog nepoštivanja odredbi općevažećih propisa te zbog nepoštivanja odredbi i uputa navedenih u ovom uputstvu za korištenje.



**Pri radu uvijek upotrebljavajte rukavice.**





**Noževi moraju biti uvijek oštri, a nakon završetka rada moraju biti također temeljito očišćeni!**

#### Tehnički podaci

Konstrukcija motora	4-taktni-OHV
Maksimalna snaga	4,8 kW maks. na 3600 min <sup>-1</sup>
Sadržaj	196 cm <sup>3</sup>
Obrtaji (nož)	2000 min <sup>-1</sup>
Presjek grane	Najviše 76 mm
Sistem drobljenja:	3 čekićare 2 dupli vrteći noževi
Sadržaj rezervoara	3,6 l
Rezervoar ulja	0,6 l
Dimenzije: D x Š x V u mm:	1060 x 780 x 1.350 mm
Buka	L <sub>WA</sub> 115 dB
Težina cca.	73,4 kg
Kat broj	94360

#### Montaža i prvo stavljanje u pogon

**PAŽNJA: Prilikom montaže uređaja, u rezervoaru NE SMIJE biti gorivo!**

Pomoću priloženih vijaka (slika 2a) montirajte noge (slika 2b). Pomoću priloženih vijaka (slika 2c) montirajte šasiju. Namjestite na uređaj lijevak za punjenje ako nije već montiran (slika 3). Prilikom montaže neophodno je staviti između lijevka i kućišta isporučeno zaptivanje i dobro ga stegniti pomoću isporučenih vijaka i matica (slika 3a). Na lijevak za punjenje (slika 4) montirajte dršku za upravljanje. Za montažu koristite isporučene vijke (slika 4a). Na uređaj montirajte bočni dio za uvlačenje drobljenog materijala (slika 5). Dio za uvlačenje drobljenog materijala namjestite na vijke i dobro ga stegnite pomoću isporučenih sigurnosnih matica (slika 5a).

**Prvo puštanje u rad:**

**Droblilicu postavite na ravnu, čistu i suhu podlogu.**

Za dopunjavanje motornog ulja (15W40) odvijte vijak za punjenje (slika 6a) i naspite ulje sve do posljednjeg navoja otvora za punjenje. Sada stavite unutar mjerilo za mjerenje nivoa ulja i opet ga izvadite kako biste utvrdili nivo ulja prema oznaci na mjerilu (slika 7a). Napunite rezervoar gorivom (bezolovni benzin); na slici 8 prikazana je šema grla za punjenje rezervoara, na slici 8a prikazan je maksimalni nivo goriva u rezervoaru.

**Pokretanje motora**

- Otvorite ventil za gorivo (slika 9a) – u smjeru strelice.
- Pritisnite na polugu saturatora (slika br. 10a) – u smjeru strelice.
- Uključite motor: položaj glavnog prekidača prikazan je na slici 11a.
- Provjerite stabilan položaj droblilice i lagano, uz osjetljiv otpor, povucite sajlju startera (slika 12). (rukavac vratila reverznog startera je sada uvučen i sprječava oštećenje zbog eventualnog proklizivanja).
- Sada snažno povucite sajlju startera; motor bi se trebao uključiti nakon 3-5 pokušaja (eventualno ponovite cijeli postupak).
- Čim se motor malo zagrije, stavite polugu čoka natrag, u radni položaj (slika 13a).
- Broj obrtaja motora možete podesiti pomoću regulatora na poluzi za gas (slika 14a).

**Isključivanje motora**

- Ako želite podesiti motor, isključite glavni prekidač uređaja: položaj glavnog prekidača (slika 15a).

- Sada zatvorite ventil za gorivo (slika 16.a) – u smjeru strelice.

**Drobljenje**

**PAŽNJA:** U droblilicu stavlajte samo **SUH** materijal ako je to moguće! Previše mokar materijal (grane) može začepiti droblilicu – čišćenje i održavanje je dosta skupo!

**Ruke uvijek čuvajte izvan otvora za punjenje!**

Benzinska droblilica grana ima dvije osnovne funkcije:

**1. ILI: drobljenje lišća, grana, trave ili sitnih grančica preko lijevka za punjenje:**

- materijal za drobljenje **polako i pažljivo** stavite u gornji lijevak za punjenje uz primjenu šipke (slika 22)

- u lijevak za punjenje nemojte stavljati previše materijala, i kod guranja materijala u lijevak ne koristite preveliku silu!

**2. ILI: drobljenje grana presjeka najviše 76 mm**

- Zauzmite sigurnu poziciju sa strane droblilice (slika 23).

- Sa grana koje želite drobiti uklonite izdanke i lišće.

- Grane stavlajte u bočni dio za uvlačenje drobljenog materijala, i to debljim krajem (mlade grane se mogu lakše drobiti nego stare).

- Grane prvo utisnite u dio za uvlačenje drobljenog materijala, samo lagano, i pričekajte dok ih mehanizam za drobljenje automatski ne uvuče – grane samo malo utisnite (primjereno) u otvor ako je to neophodno!

**PAŽNJA:**

**Nikad ne koristite obje funkcije drobljenja istovremeno!**

Radi zaštite okoline i ljudi u blizini, smanjite broj obrtaja motora ako uređaj ne koristite sa punim kapacitetom ili ako npr. odlazite po materijal za drobljenje.

**Prije pomicanja, premještanja, prijevoza, čišćenja ili održavanja mašine, neophodno je:**

- **isključiti motor;**
- **pričekati dok se svi pokretni dijelovi ne zaustave;**
- **pričekati dok se motor ne ohladi;**
- **skinuti priključak svječiće za paljenje.**

#### Pregledi i održavanje

Eventualne popravke mašine smiju izvoditi samo stručno osposobljeni ovlašteni radnici.

**Prije svakog podešavanja i namještanja odnosno održavanja mašine, neophodno je izvaditi nasadni dio svječiće za paljenje.**

**Održavanje mehanizma čekićare smiju izvoditi samo stručno osposobljeni ovlašteni radnici ili radnici ovlaštenog servisa!**

**Sigurnosne upute za tehničke preglede i održavanje**

Pazite da ne dođe do isticanja benzina ili ulja. – Prilikom radova u području vratila uređaja, uvijek nosite zaštitne rukavice!

**Njega, održavanje, servisiranje, skladištenje**

Opće upute. Pridržavajte se posebno sigurnosnih uputa!

**Radi bespriječnog funkcioniranja vašeg uređaja, neophodno je redovno održavanje mašine.**

Vrlo je važno redovito održavati i čistiti lijevak za punjenje, izlazni otvor za izbacivanje usitnjenog materijala i noževe droblilice kako bi se spriječile materijalne štete na imovini i ozljede osoba.

**Prije početka održavanja mašine:**

- skinite priključak svječiće za paljenje;
- mašinu stavite u siguran položaj;
- pričekajte da se motor ohladi.

### Sigurnosne upute za tehničke preglede i održavanje

Samo redovito održavan uređaj može biti dobar pomoćnik pri radu. Nedovoljno održavanje i njega mogu uzrokovati nepredvidive nezgode i ozljede.

**Radovi na mašini smiju se vršiti samo ako je ona ohlađena i odvojena od elektronapajanja!**

#### Čišćenje lijevka za punjenje

Nakon svakog korištenja mašine, očistite drobilicu a posebno i lijevak za punjenje!

U tu svrhu, skinite bočni dio za uvlačenje drobljenog materijala i lijevak za punjenje (vidi sliku 3 i 5). Sada možete očistiti lijevak i otvore.

### Čišćenje izlaznog otvora i sita za drobljenje

Skinite poklopac za održavanje izlaznog otvora: odvijte prolazni vijak i skinite poklopac zajedno s čaurom (slika 24).

Popustite gornje i vanjske krilate matice i skinite poklopac.

Sito za drobljenje skinite prema dole nakon odvijanja krilatih matica (slika 25) i očistite izlazni otvor.

**Pri radu uvijek koristite zaštitne radne rukavice! Noževi čekićara su vrlo oštri. Koristite šipku ili drugi alat koji neće oštetiti noževe.**

### Održavanje noževa

Da biste mogli okretati noževe, neophodno je prvo skinuti nastavak svječice za paljenje (motor je ohlađen).

Poklopac za održavanje izlaznog otvora demontirajte onako kako je opisano u gore navedenom stavu (slika 24/25/26).

Zatim odvijte sigurnosne matice i skinite poklopac otvora za održavanje noževa za drobljenje (slika 1 poz. 9). Sada možete vidjeti točak s noževima. Sada je neophodno smjestiti noževe ispred otvora za održavanje – prije toga je potrebno skinuti sito za drobljenje kako bi bilo omogućeno okretanje točka s noževima na vanjskoj strani mehanizma čekićara.

U tu svrhu izvadite rascjepku na osi sita za drobljenje (slika 26) – šipka.

Izvadite osu i čauru (slika 27 – šipka) i zatim izvadite sito za drobljenje.

Sada LAGANO okrenite mehanizam čekićara (koristiti zaštitne rukavice).

Slika br. Na slici 21a prikazan je položaj u kojem je moguće demontirati noževe.

**PAŽNJA: I noževi su vrlo oštri!**

Odvrmite pričvrstne vijke i okrenite noževe za 180°.

Noževi moraju biti ponovno čvrsto privijeni.

Ako su noževi istupljeni, možete ih dati naoštритi u specijaliziranim servisima ili zamijeniti novim.

### Opće upute za čišćenje

Nakon svakog čišćenja podmažite sve pokretne dijelove uljem i sve demontirane dijelove ponovo vratite na svoje mjesto i dobro ih pričvrstite.

Motor očistite krpom. Nikad ne čistite uređaj jakim mlazom vode, u protivnom, može doći do prodora vode u sistem za paljenje motora, gorivnog sastava i sastava ulja za podmazivanje ulja što može uzrokovati kvarove.

### Čišćenje zračnog filtera i sita za filtriranje goriva.

Nakon svakih 20-30 radnih sati, neophodno je očistiti zračni filter – odvijte krilate matice i skinite poklopac zračnog filtera (slika 17a - šipka) i izvadite uložak zračnog filtera.

Filter očistite benzinom za čišćenje. Nakon čišćenja naspite na filter par kapljica motornog ulja. Montaža se vrši obrnutim redoslijedom. Za čišćenje sita goriva izvadite poklopac rezervoara i izvadite sito napolje (slika 18a). Sito možete pažljivo očistiti produvavanjem uz pomoć komprimiranog zraka.

### Transport i skladištenje

Uređaj se može transportirati samo sa isključenim motorom.

Prije uskladištenja, uređaj uvijek temeljito očistite.

Uređaj čuvajte na čistom i suhom mjestu, bez goriva u rezervoaru.

### Skladištenje

Ukoliko se uređaj duže vrijeme ne koristi, potrebno je izvršiti sljedeće radove:

Temeljito čišćenje i popravku oštećenog laka.

Pokretne dijelove i dijelove koji su izloženi opterećenju podmažite antikorozivnim uljem.

### Stavljanje drobilice izvan pogona i odlaganje

Drohilicu ne smještajte u vlažne prostorije niti u prostorije u kojima su uskladištena vještačka đubriva, u štalama i u susjednim prostorijama.

U slučaju naginjanja mašine, može isticati motorno ulje i dospjeti u prostor za spaljivanje goriva. U tom slučaju, postoji opasnost od problema kod pokretanja ili može doći do karboniziranja ulja.

Opasnost od jake korozije.

### Kvarovi – Uzroci – Otklanjanje kvarova

Kvar	Uzrok	Način uklanjanja
Blokada drobljenog materijala.	Istupljen nož	1. Nož naoštrite ili okrenite
Snaga opada.	Začepljenje mehanizma drobilice.	1. Uređaj isključite i očistite ga.
Nije moguće pokrenuti motor.	Prazan rezervoar za gorivo. Nema iskre za paljenje. Motor suviše troši. Blokiran nož.	Potpuno napunite rezervoar goriva; provjerite da li se u karburatoru nalazi gorivo; Provjerite da li je rezervoar odzračen i probušite iglom otvor u poklopcu. Očistite svječicu za paljenje i pazite na pravilnu udaljenost elektroda: 0,6 – 0,8 mm (slika 19 a), eventualno je zamijenite novom; provjerite kabl za paljenje; Uređaj redovito kontrolirajte u servisu. Odvijte svječicu za paljenje, očistite je i dobro osušite; nakon odvijanja svječice za paljenje, nekoliko puta povucite sajlu startera. Mehanizam za drobljenje ne smije biti blokiran.

---

## ORIGINAL - KONFORMITÄTSERKLÄRUNG

Hiermit erklären wir, dass die nachfolgend bezeichneten Geräte aufgrund ihrer Konzipierung und Bauart sowie in den von uns in Verkehr gebrachten Ausführungen den einschlägigen, grundlegenden Sicherheits- und Gesundheitsanforderungen der EG-Richtlinien entsprechen. Bei einer nicht mit uns abgestimmten Änderung der Geräte verliert diese Erklärung Ihre Gültigkeit.

## EC-DECLARATION OF CONFORMITY

We, hereby declare the conception and construction of the below mentioned appliances correspond - at the type of construction being launched - to appropriate basic safety and hygienic requirements of EC Directives. In case of any change to the appliance not discussed with us the Declaration expires.

## DECLARATION CE DE CONFORMITE

Nous, Déclarons par la présente que les appareils indiqués répondent du point de vue de leur conception, construction ainsi que de leur réalisation mise sur le marché, aux exigences fondamentales correspondantes des directives de la CE en matière de sécurité et d'hygiène. Cette déclaration perd sa validité après une modification de l'appareil sans notre approbation préalable.

## PROHLASENI O SHODE EU

Týmto prohlašujeme my, že koncepcie a konstrukcie uvedených prístrojů v provedeních, která uvádíme do oběhu, odpovídá příslušným základním požadavkům směrnice EU na bezpečnost a hygienu. V případě změny přístroje, která s námi nebola konzultovaná, stráca toho vyhlásenie svojo platnosť.

## VYHLASENIE O ZHODE EÚ

Týmto vyhlasujeme my, že koncepcia a konštrukcia uvedených prístrojov vo vyhotoveniach, ktoré uvádzame do obehu, zodpovedá príslušným základným požiadavkám smernice EÚ na bezpečnosť a hygienu. V prípade zmeny prístroje, ktorá s námi nebola konzultovaná, ztrácí toho prohlášení svou platnost.

## EG-CONFORMITEITVERKLARING

Hiermede verklaren wij, dat de genoemde machine, op grond van zijn ontwerp en bouwwijze, evenals de door ons in omloop gebrachte uitvoeringen, aan de desbetreffende fundamentele veiligheids- en gezondheidverordeningen van de EG-richtlijnen voldoen. Bij een niet met ons overeengekomen wijziging aan het apparaat verliest deze verklaring haar geldigheid.

## DICHARAZIONE DI CONFORMITÀ CE

Dichiariamo con il presente noi, che la concezione e costruzione degli apparecchi elencati, nelle realizzazioni che stiamo introducendo alla vendita, sono conforme ai requisiti principali delle direttive CE sulla sicurezza ed igiene. Nel caso della modifica dell'apparecchio da noi non autorizzata, la presente dichiarazione perde la propria validità.

## AZONOSSÁGI NYILATKOZAT EU

Ezzel kijelentjük mi, hogy a lentiekben megjelölt gépipari termék, koncepciója és tervezése, az általunk forgalomba kerülő kivitelezésben, megfelel az EU illetékes biztonsági és higiéniai szabályzatok alapkövetelményeinek. A gépen, a velünk való konzultáció nélkül végzett változások esetén, a jelen nyilatkozat érvényességét veszti.

## IZJAVA O SUKLADNOSTI EU

Temeljem ove izjave, mi, proglašavamo da dole navedeni uređaji, u pogledu njihove koncepcije i konstrukcije kao i u pogledu izvedbi koje smo uveli u promet, ispunjavaju odgovarajuće osnovne zahtjeve u vezi sigurnosti i zdravlja prema smjernicama EU. Ako dođe do izmjene uređaja bez naše suglasnosti, ova Izjava postaje nevažećom.

## IZJAVA O ISTOVETNOSTI EU

S tem izjavljamo, da koncepcija in zgradba spodaj navedenih naprav v izvedbah, ki jih uvajamo na trg, odgovarja ustreznim osnovnim predpisom smernic EU za varnost in higieno. V primeru spremembe naprave, o kateri se niste posvetovali z nami, ta izjava izgubi svojo veljavnost.

## DECLARAȚIE DE CONFORMITATE UE

Prin prezenta declarăm că concepția și construcția utilajelor de mai jos, în execuția în care sunt date în circulație, corespund exigențelor de bază ale directivelor UE referitoare la siguranță și igienă. În cazul unei modificări pe utilaj care nu a fost consultată cu noi, această declarație își pierde valabilitatea.

## ДЕКЛАРАЦИЯ ЗА СХОДСТВО С ЕС

С това декларираме ние, че концепцията и конструкцията на долупосочените уреди в изпълнения, които пускаме в обръщение, отговарят на съответните изисквания на инструкциите на ЕС за безопасност и хигиена. В случай на изменение на уреда, което не е било консултирано с нас, тази декларация губи своята валидност.

## IZJAVA O SUKLADNOSTI EU

Temeljem ove izjave, mi, proglašavamo, da dole navedeni uređaji, u pogledu njihove koncepcije i konstrukcije kao i u pogledu izvedbi koje smo uveli u promet, ispunjavaju odgovarajuće osnovne direktive bezbjednosti i zdravlja prema smjernicama EU. Ako dođe do promjena na uređaju bez naše suglasnosti, ova Izjava postaje nevažećom.

## DEKLARACJA ZGODNOŚCI UE

Niniejszym oświadczamy, my że koncepcja i konstrukcja przedstawionych poniżej urządzeń w wersji, która jest wprowadzona do obiegu, odpowiada stosownym podstawowym wymogom dyrektyw UE dotyczących bezpieczeństwa i higieny. Niniejsza deklaracja przestaje obowiązywać w przypadku zmiany urządzenia, która nie została z nami skonsultowana.

## AB UYGUNLUK BEYANNAMESİ

Beyan ederiz ki aşağıda belirtilen piyasaya sürdüğümüz modellerin tasarım ve yapıları itibarıyla güvenlik ve hijyen ile ilgili AB yönetmeliklerine uygun olduğunu beyan ederiz. Aletlerde bize danışılmadan yapılacak bir değişiklik durumunda işbu beyanname geçerliğini yitirir.

---

**Artikelnummer / Bezeichnung der Geräte**

Article No. / Machine description | N° de commande / Désignation de l'appareil | Obj. č. / Označení přístrojů | Obj. č. / Označenie prístrojov | Artikel nr. / Benaming van de machine | Cod. ord. / Identificazione degli apparecchi | Megrendelési szám. / A gép jelzése | Kat br. / Oznaka uređaja | Nar. št. / Označitev naprav | Nr. com. / Însemnarea maşinilor | Заявка №. / Обозначение на уредите | Kat br. / Oznaka uređaja | Nr zam. / Oznaczenie urządzenia | Ürün no. / Cihaz bilgileri

# /

# /

# /

# /

**Einschlägige EG-Richtlinien**

Appropriate EU Directives | Directives de la CE applicables | Prohlášení o shodě EU | Vyhlásenie o zhode EÚ | Desbetreffende EG-Richtlijnen | Direttive CE applicabili | Illetékes EU előírások | Primjenjive smjernice EU | Uporabne smernice EU | Directivele UE aferente | Съответни наредби на EC | Primjenjive smjernice EU | Stosowne dyrektywy UE | İlgili AB yönetmelikleri

**2006/95/EC****2004/108/EC****2009/105/EC****1907/2006/EC****2011/65/EC ROHS****2009/142/EC****89/686/EEC (PPE)****1935/2004/EC****2006/42/EC****Annex IV**

Notified Body:

FkbW7j ž5Wfž@až

**2000/14/EC\_2005/88/EC**Noise: YgScS fW L<sub>WA</sub> dB (A)**97/68/EC\_**

Emission No.:

**Angewandte harmonisierte Normen**

Harmonised standards used | Normes harmonisées applicables | Použité harmonizované normy | Použité harmonizované normy | Gebruikte harmoniserende normen | Applicate norme armonizzate | Használt harmonizált normák | Primijenjeni harmonizirani standardi | Uporabljeni usklajeni standardi | Norme armonizate folosite | Използвани хармонизирани норми | Primijenjeni harmonizirani standardi | Wykorzystane zharmonizowane normy | Kullanılan uyum normları

**GÜDE GmbH & Co. KG**  
Birkichstrasse 6  
74549 Wolpertshausen  
Deutschland

**Joachim Bürkle**  
**Technische Dokumentation**

Technical documentation | gérant Documents techniques | Technická dokumentace | Technická dokumentácia | Technische documentatie | Documentazione tecnica | Műszaki dokumentáció | Tehnička dokumentacija | Tehnička dokumentacija | Documentație tehnică | Техническа документация | Tehnička dokumentacija | Dokumentacja techniczna | Teknik dokümentasyon

**Helmut Arnold**  
**Geschäftsführer**

Managing Director | Titre du signataire | jednatel | konateľ | bedrijfsleider | Amministratore delegato | ügyvezető igazgató | direktor | direktor | administrator | управител | direktor | Durektor | Şirket temsilcisi

Wolpertshausen,

GÜDE GmbH & Co. KG  
Birkichstrasse 6  
74549 Wolpertshausen  
Deutschland

Tel.: +49-(0)7904/700-0  
Fax.: +49-(0)7904/700-250  
eMail: [info@guede.com](mailto:info@guede.com)

