

Aku-základní motor TRINOXFLEX 18,0 V

BME 18.0-EC/5.0 Set

Objednávkové číslo
504.505



Aku-základní motor TRINOXFLEX 18,0 V

- + Electronic Management System (EMS) chrání stroj, prodlužuje životnost a zvyšuje efektivitu
- + Bezuhlíkový motor s vyššími výkonnostními parametry a delší životností
- + Šestinásobná mikroprocesorová elektronika: předvolba otáček, udržování konstantních otáček pomocí tachogenerátoru, pozvolný rozběh, ochrana proti opětovnému spuštění po výpadku proudu, ochrana proti přetížení a kontrola teploty
- + Jedinečný nástavec s rychlospojkou na beznástrojovou výměnu čtyř systémových nástavců pro satinování a pásové broušení trubek, na broušení s pásovým pilníkem nebo bruskou na koutové svary
- + Beznástrojová výměna nástavců s patentovaným systémem rychlé výměny
- + Perfektní ochrana před prachem díky snímatelné kovové ochranné mřížce
- + LED – ukazatel stavu kapacity akumulátoru
- + Aretace vřetene
- + FLEX Aku-systém: provoz se všemi 18,0 V akumulátory

Technické atributy

Napětí akumulátoru	18 V
Kapacita akumulátoru	2,5 / 5,0 Ah
Max. Ø nástroje	125 mm
Šířka nástroje	50 mm
Upnutí nástroje	rychlospojka
Počet otáček při chodu naprázdno	1700 / 2390 / 3080 / 3760 ot/min
Hmotnost bez aku	1,7 kg

základní vybavení

2 aku 5.0 Ah AP 18.0/5.0	445.894
1 rychlonabíječka CA 10.8/18.0	417.882
1 přepravní kufřík L-BOXX® 238	414.093
1 vložka do kufříku TKE BF140, BR50, BS50, LK152	502.812
1 vložka do kufru	502.804

Příslušenství

Satinovací brusný nástavec



Brusný nástavec s integrovaným držadlovým krytem na satinování pro TRINOXFLEX. Rychlo-výměnný systém pro montáž bez nástrojů.

Objednávkové číslo
459.577

Technické atributy

Šířka	50 mm
Jednotka balení	1

Brusný nástavec na pásové broušení trubek



Brusný nástavec s integrovaným držadlem na pásové broušení trubek pro TRINOXFLEX. Rychlo-výměnný systém pro montáž bez nástrojů. Nástavec libovolně stavitelný. Se sada brusných 9 mm ZIRCOFLEX.

Objednávkové číslo
459.585

Technické atributy

Jednotka balení	1
-----------------	---

Příslušenství

Sada výměnných rolí



Sada výměnných rolí pro BR 50 na pásy šíře 4-9 mm.

Objednávkové číslo
459.615

Technické atributy

Jednotka balení	1
-----------------	---

Sada výměnných rolí



Sada výměnných rolí pro BR 50 na pásy do šířky 30 mm.

Objednávkové číslo
459.607

Technické atributy

Jednotka balení	1
-----------------	---

Nástavec pásového pilníku

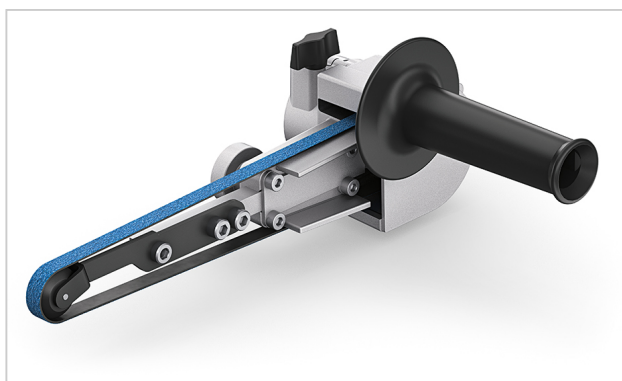

Nástavec pásového pilníku na TRINOXFLEX. Upevnitelný bez nástrojů rychlo-výměnným systémem. Včetně brusných ramen 9 a 30 mm, postranní

Objednávkové číslo
459.593

Technické atributy

Jednotka balení	1
-----------------	---

FLEX-Elektronářadí s.r.o.
Víta Nejedlého 919
295 01 Mnichovo Hradiště
Telefonní číslo +420 326 780 492
Fax +420 326 997 902
info@flex-tools.cz
www.flex-tools.com

FLEX
Das Original

držadlo. Se sada brusných 9 mm ZIRCOFLEX.

Brusný nástavec koutový svar



Nástavec na broušení koutových svarů pro TRINOFLEX. Montáž bez nástrojů - rychlovýměnný systém.

Objednávkové číslo
503.762

Technické atributy

Jednotka balení	1
-----------------	---

Kompaktní brusný kotouč



Profesionální brusné nástroje: za horka lisované kompaktní brusné kotouče pro ušlechtilou ocel, kov a další materiály ve dvou různých tloušťkách a tvrdostech: tvrdý brusný kotouč slouží k broušení, měkký k leštění.

Technické atributy

Rozměr v mm	Zrno	Jednotka balení	Objednávkové číslo
152 x 3 x 25	měkký	1	313.416
152 x 3 x 25	tvrdý	1	313.424
152 x 6 x 25	měkký	1	313.432
152 x 6 x 25	tvrdý	1	313.440

Příslušenství

Profilovací kámen



K předběžnému profilování kompaktních brusných kotoučů.

Objednávkové číslo
315.494

Technické atributy

Jednotka balení	1
-----------------	---

Akumulátor Li-Ion 18,0 V



Akumulátor Li-Ion 18,0 V s integrovanou kontrolou vybití a nabíjení, ukazatelem stavu nabití, ochranou proti prachu a stříkající vodě. Electronic Management System (EMS) chrání akumulátor, prodlužuje životnost a zvyšuje efektivitu

Objednávkové číslo
445.886

Technické atributy

Kapacita akumulátoru	2,5 Ah
Napětí akumulátoru	18,0 V
Hmotnost	0,42 kg
Jednotka balení	1

Příslušenství

Akumulátor Li-Ion 18,0 V

Objednávkové číslo
445.894



Technické atributy

Kapacita akumulátoru	5,0 Ah
Napětí akumulátoru	18,0 V
Hmotnost	0,72 kg
Jednotka balení	1

Akumulátor Li-Ion 18,0 V s integrovanou kontrolou vybíjení a nabíjení, ukazatelem stavu nabití, ochranou proti prachu a stříkající vodě. Electronic Management System (EMS) chrání akumulátor, prodlužuje životnost a zvyšuje efektivitu

Rychlonabíječka

Objednávkové číslo
417.882



Technické atributy

Jednotka balení	1
-----------------	---

Pro dobíjení akumulátorů 10,8 a 18,0 V. S velkým LCD displejem na diagnostiku baterií a stavu dobíjení. Doba nabíjení 10,8 V: asi 40 min. pro 2,5 Ah / pro 4,0 Ah a asi 55 min. pro 6,0 Ah akumulátory. Doba dobíjení 18 V: asi 40 min pro 2,5 Ah a asi 45 min pro 5,0 Ah. Díky speciálnímu procesu dobíjení je dosaženo nabití 80 % kapacity asi po 30 minutách. S integrovaným chlazením akumulátoru. Ochrana proti přehřátí, vybíjení a přetížení.

FLEX-Elektronářadí s.r.o.
Víta Nejedlého 919
295 01 Mnichovo Hradiště
Telefonní číslo +420 326 780 492
Fax +420 326 997 902
info@flex-tools.cz
www.flex-tools.com

FLEX
Das Original

Příslušenství

Power 55 R

Objednávkové číslo
491.349



Sada se skládá z jedné rychlonabíječky 10.8/18.0 Voltů a dvou akumulátorů 5,0 Ah 18,0 V.

Technické atributy

Jednotka balení	1
-----------------	---

Power 22 Q

Objednávkové číslo
491.357



Sada se skládá z nabíječky 18.0 Voltů a dvou akumulátorů 2,5 Ah 18,0 V.

Technické atributy

Jednotka balení	1
-----------------	---

Přepavní vak

Objednávkové číslo
502.561



Technické atributy

Rozměry (d x š x v)	570 x 290 x 330 mm
Hmotnost v kg	3,14
Jednotka balení	1

Praktická přepavní brašna z textilu vyztuženého umělými vlákny, odolná vůči protržení s velmi širokým otvorem. Prostorná pro vložení až tří

FLEX–Elektronářadí s.r.o.
Víta Nejedlého 919
295 01 Mnichovo Hradiště
Telefonní číslo +420 326 780 492
Fax +420 326 997 902
info@flex-tools.cz
www.flex-tools.com

FLEX
Das Original

strojů, s přihrádkami pro příslušenství a akumulátory, dobíjecí zařízení atd. 5 kapes na čelní straně. Vybavena gumovými nožičkami, uzavíratelná zipem, polstrovaným řemenem pro přepravu a držadly vyztuženými ocelí.

Přepravní kufr L-BOXX®

Objednávkové číslo
414.093



Technické atributy	
Vnější rozměry d x š x v	442 x 357 x 253 mm
Vnitřní rozměry d x š x v	378 x 306 x 209 mm
Hmotnost	2,8 kg
Jednotka balení	1

V úložném a přepravním systému L-BOXX® z odolného plastu najde nářadí, příslušenství a spotřební materiál své místo. Díky odpovídajícím vložkám má každý kus své místo v přehledném uspořádání. Ergonomická zapuštěná rukojeť umožňuje flexibilní uspořádání a spojení kufrů pro uložení na transport. Vhodné pro použití s certifikovaným systémem Sortimo. Kapacita zatížení pro L-BOXX® do 25 kg, přeprava ve spojení do 40 kg, víko do 100 kg zatížitelné. Odolný vůči stříkající vodě. Bez vložky.

Vložka do kufříku

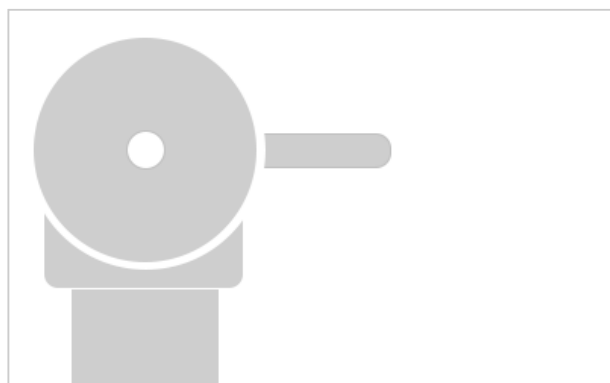

Vhodná vložka pro BME 18.0-EC k přepravnímu kufříku L-BOXX® 238.

Technické atributy	
Jednotka balení	Objednávkové číslo
1	502.804
1	502.812

Příslušenství

Přepravní kufr L-BOXX®

Objednávkové číslo
414.085



Technické atributy

Vnější rozměry d x š x v	442 x 357 x 151 mm
Vnitřní rozměry d x š x v	378 x 311 x 107 mm
Hmotnost	2,2 kg
Jednotka balení	1

V úložném a přepravním systému L-BOXX® z odolného plastu najde nářadí, příslušenství a spotřební materiál své místo. Díky odpovídajícím vložkám má každý kus své místo v přehledném uspořádání. Ergonomická zapuštěná rukojeť umožňuje flexibilní uspořádání a spojení kufrů pro uložení na transport. Vhodné pro použití s certifikovaným systémem Sortimo. Kapacita zatížení pro L-BOXX® do 25 kg, přeprava ve spojení do 40 kg, víko do 100 kg zatížitelné. Odolný vůči stříkající vodě. Bez vložky. S čelní rukojetí.

Brusné rameno, 9 mm, špičaté

Objednávkové číslo
256.525



Technické atributy

Rozměr role v mm	25 Ø x 9
Jednotka balení	1

Pro extrémně úzká místa. Případy použití: broušení klínových svarů (malý poloměr), vybrušování korodovaných míst, zbrušování úzkých kontur, odstraňování ořepů z hran, broušení zábradlí, broušení drážkových mezer u desek s drážkou a perem. Brusné rameno stavitelné pro použití pásů 520 a 533 mm.

Příslušenství

Brusné rameno, 9 mm, oblé

Objednávkové číslo
256.532



Technické atributy

Rozměr role v mm	25 Ø x 9
Jednotka balení	1

Pro úhly a úzká místa. Případy použití: broušení klínových svarů (velký poloměr), odstraňování otřepů z hran, broušení zábradlí, broušení drážkových mezer u desek s drážkou a perem. Brusné rameno stavitelné pro použití pásů 520 a 533 mm.

Brusné rameno, 30 mm, velká role

Objednávkové číslo
258.888



Technické atributy

Rozměr role v mm	30 Ø x 30
Jednotka balení	1

Pro trubky a zaoblení. Příklady použití: broušení svarů, na trubky, broušení obvodů a přechodů, odstraňování otřepů po řezání. Brusné rameno stavitelné pro použití pásů 520 a 533 mm.

Příslušenství

Brusné rameno, 30 mm, malá role

Objednávkové číslo
255.282



Technické atributy

Rozměr role v mm	20 Ø x 30
Jednotka balení	1

Pro hrany a plochy. Případy použití: zbrusování tupých svarů, odstraňování ořepů z hran, broušení ploch, odstraňování rzi. Brusné rameno stavitelné pro použití pásů 520 a 533 mm.

Brusné rouno



Technické atributy

Rozměr v mm	Zrno	Jednotka balení	Objednávkové číslo
100 Ø x 50	A 80 (coarse)	1	250.509
100 Ø x 50	A 160 (medium)	1	250.510
100 Ø x 50	A 280 (fine)	1	250.512
100 Ø x 50	A 400 (very fine)	1	250.513

Elastický plstěn válec s brusným nylonem a klínovou drážkou. Tím se docílí efektních povrchů na ušlechtilé oceli, mědi, hliníku, mosazi atd. Také k čištění zoxidovaných vrstev a k hlazení plastů a dřeva.

Příslušenství

Brusný mop



Elastický brusný válec s pružnými brusnými lamelami a klínovou drážkou. Pro odstraňování laku, na broušení a výrazné strukturování. Odstraňuje škrábance, rez, staré vrstvy barev, ostré hrany. Se zrnem 40 lze odstranit dokonce hluboké škrábance z ušlechtilé oceli.

Technické atributy

Rozměr v mm	Zrno	Jednotka balení	Objednávkové číslo
100 Ø x 50	P 40	1	250.496
100 Ø x 50	P 60	1	250.498
100 Ø x 50	P 80	1	250.499
100 Ø x 50	P 120	1	250.501
100 Ø x 50	P 180	1	250.504
100 Ø x 50	P 240	1	250.505

Brusné rouno s plstí



Elastická kombinace brusného plátna a brusného rouna. Hodí se pro matování a saténování. Odstraňuje malé škrábance z kovů, starých plastů a dřeva.

Technické atributy

Rozměr v mm	Zrno	Jednotka balení	Objednávkové číslo
100 Ø x 50	P 80/A 160	1	250.515
100 Ø x 50	P 150/A 280	1	250.516

Příslušenství

Jemná brusná role



Měkký pryžový leštící válec z gumového pojiva impregnovaného brusným zrnem. Pro obzvlášť dekorativní podélnou strukturu. Vynikající efekty u ušlechtilé oceli.

Technické atributy

Rozměr v mm	Zrno	Jednotka balení	Objednávkové číslo
100 Ø x 50	K 60	1	250.525
100 Ø x 50	K 180	1	250.526

Plstěný kotouč



Měkký, elastický plstěný leštící válec. K leštění do vysokého lesku za použití leštících past a krémů.

Objednávkové číslo
257.374

Technické atributy

Rozměr v mm	100 Ø x 50
Jednotka balení	1

Příslušenství

Leštící sada mini bílá/modrá/krém



Leštící sada skládající se z: leštící pasty bílé, leštící pasty modré a leštícího krému po asi 100 gramech.

Objednávkové číslo
365.041

Technické atributy

Hmotnost v kg	3 x 0,1
Jednotka balení	1 sada

Leštící pasta Poli white



Pasta na předleštění bílá, hranolek asi 700 gramů.

Objednávkové číslo
255.004

Technické atributy

Hmotnost v kg	0,7
Jednotka balení	1

Leštící pasta Poli blue



Pasta na vysoký lesk modrá, asi 700 gramů.

Objednávkové číslo
255.005

Technické atributy

Hmotnost v kg	0,7
Jednotka balení	1

FLEX-Elektronářadí s.r.o.
Víta Nejedlého 919
295 01 Mnichovo Hradiště
Telefonní číslo +420 326 780 492
Fax +420 326 997 902
info@flex-tools.cz
www.flex-tools.com

FLEX
Das Original

Příslušenství

Lešticí krém Poli creme



Krém pro koncové leštění, plechovka 1 kg.

Objednávkové číslo
255.006

Technické atributy

Jednotka balení	1
Hmotnost v kg	1

Bavlněný lešticí kotouč



Lešticí kotouč z impregnované bavlněné tkaniny. Leští hliník, měď, mosaz a nerez do vysokého lesku. Je nutno použít 8 ks a sadu rozpěrných kroužků (objednací č. 250.522).

Objednávkové číslo
317.950

Technické atributy

Rozměr v mm	100 Ø x 10
Jednotka balení	8

Příslušenství

Brusný pás ZIRCOFLEX



Technické atributy

Rozměr v mm	Zrno	Jednotka balení	Objednávkové číslo
533 x 4	P 60	10	303.615
533 x 4	P 80	10	434.620
533 x 4	P 120	10	303.623

Brusný pás s kvalitním, samo se ostřícím zirkon-korundem s prodlouženou životností. Vysoký výkon úběru u hrubého a středního broušení povrchů z oceli a ušlechtilé oceli.

Brusný pás ZIRCOFLEX

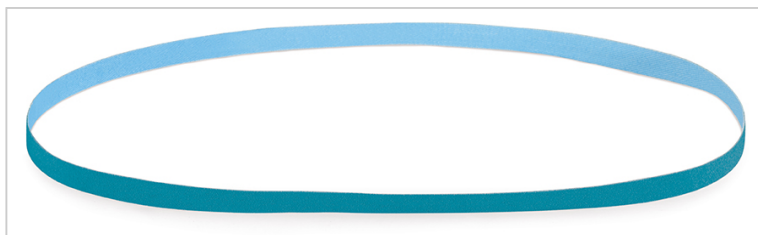

Technické atributy

Rozměr v mm	Zrno	Jednotka balení	Objednávkové číslo
533 x 9	P 40	10	257.101
533 x 9	P 60	10	257.105
533 x 9	P 80	10	434.639
533 x 9	P 120	10	257.102

Brusný pás s kvalitním, samo se ostřícím zirkon-korundem s prodlouženou životností. Vysoký výkon úběru u hrubého a středního broušení povrchů z oceli a ušlechtilé oceli.

Brusný pás ZIRCOFLEX



Technické atributy

Rozměr v mm	Zrno	Jednotka balení	Objednávkové číslo
533 x 30	P 40	10	256.538
533 x 30	P 60	10	255.328
533 x 30	P 80	10	434.647
533 x 30	P 120	10	255.329

Brusný pás s kvalitním, samo se ostřícím zirkon-korundem s prodlouženou životností. Vysoký výkon úběru u hrubého a středního broušení povrchů z oceli a ušlechtilé oceli.

Příslušenství

Brusný pás CERAFLEX



Technické atributy

Rozměr v mm	Zrno	Jednotka balení	Objednávkové číslo
533 x 4	60	10	434.655
533 x 4	80	10	434.663
533 x 4	120	10	434.671

Flexibilní vysoce výkonný brusný pás pro co nejlepší výkon broušení s vysokým úběrem a extrémně dlouhou životností díky samo se ostřícímu, mikrokrytalickému keramickému zrnu pro hrubý a střední stupeň broušení povrchů z oceli a ušlechtilé oceli. Chladné broušení díky použití multi-pojiva.

Brusný pás CERAFLEX

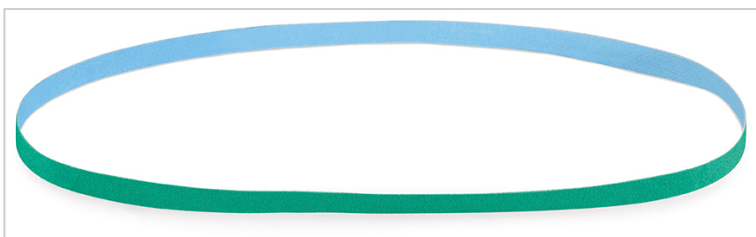

Technické atributy

Rozměr v mm	Zrno	Jednotka balení	Objednávkové číslo
533 x 9	60	10	434.698
533 x 9	80	10	434.701
533 x 9	120	10	434.728

Flexibilní vysoce výkonný brusný pás pro co nejlepší výkon broušení s vysokým úběrem a extrémně dlouhou životností díky samo se ostřícímu, mikrokrytalickému keramickému zrnu pro hrubý a střední stupeň broušení povrchů z oceli a ušlechtilé oceli. Chladné broušení díky použití multi-pojiva.

Brusný pás CERAFLEX

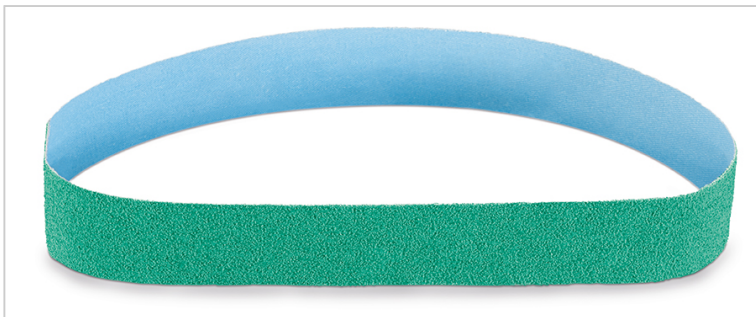

Technické atributy

Rozměr v mm	Zrno	Jednotka balení	Objednávkové číslo
533 x 30	60	10	434.736
533 x 30	80	10	434.744
533 x 30	120	10	434.752

Flexibilní vysoce výkonný brusný pás pro co nejlepší výkon broušení s vysokým úběrem a extrémně dlouhou životností díky samo se ostřícímu, mikrokrytalickému keramickému zrnu pro hrubý a střední stupeň broušení povrchů z oceli a ušlechtilé oceli. Chladné broušení díky použití multi-pojiva.

Příslušenství

Brusný pás CORUFLEX



Technické atributy

Rozměr v mm	Zrno	Jednotka balení	Objednávkové číslo
533 x 4	P 120	10	434.760
533 x 4	P 180	10	434.779
533 x 4	P 240	10	434.787

Vysoce flexibilní brusný pás s ušlechtilým korundovým zrnem a materiálem, aktivním při broušení na opracování ušlechtilé oceli. Zvláště vhodné pro jemné broušení.

Brusný pás CORUFLEX

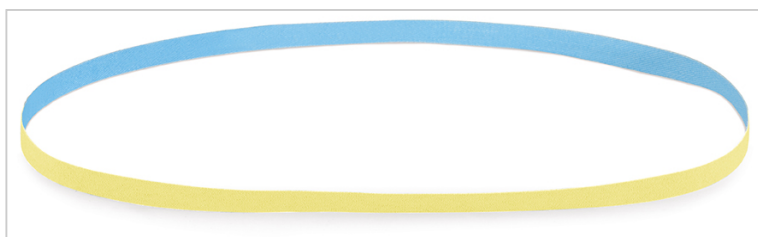

Technické atributy

Rozměr v mm	Zrno	Jednotka balení	Objednávkové číslo
533 x 9	P 120	10	434.795
533 x 9	P 180	10	434.809
533 x 9	P 240	10	434.817

Vysoce flexibilní brusný pás s ušlechtilým korundovým zrnem a materiálem, aktivním při broušení na opracování ušlechtilé oceli. Zvláště vhodné pro jemné broušení.

Brusný pás CORUFLEX

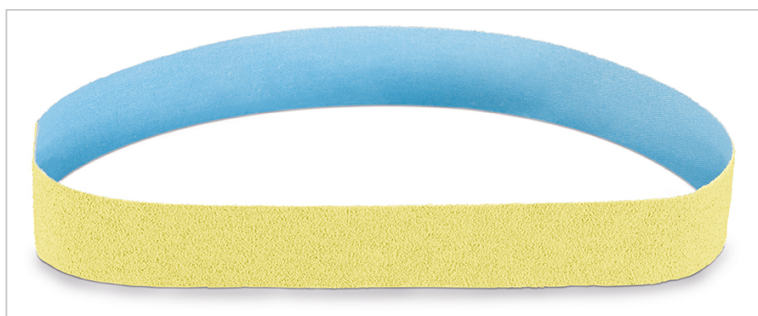

Technické atributy

Rozměr v mm	Zrno	Jednotka balení	Objednávkové číslo
533 x 30	P 120	10	434.825
533 x 30	P 180	10	434.833
533 x 30	P 240	10	434.841

Vysoce flexibilní brusný pás s ušlechtilým korundovým zrnem a materiálem, aktivním při broušení na opracování ušlechtilé oceli. Zvláště vhodné pro jemné broušení.

Příslušenství

Brusný pás MESHFLEX



Pro odstranění lehkých poškození, škrábanců, náběhových barev, náletu rzi, okujů a nečistot. Náběhové barvy na svarech je možné odstranit bez deformace teplem i u slabých plechů. Vhodné pro broušení, čištění a finišovací práce na ušlechtilé oceli, oceli, legovaném titanu, lehkých kovech, barevných kovech a umělých hmotách.

Technické atributy

Rozměr v mm	Zrno	Jednotka balení	Objednávkové číslo
533 x 9	A 240	3	318.663
533 x 9	A 400	3	318.671

Brusný pás MESHFLEX



Pro odstranění lehkých poškození, škrábanců, náběhových barev, náletu rzi, okujů a nečistot. Náběhové barvy na svarech je možné odstranit bez deformace teplem i u slabých plechů. Vhodné pro broušení, čištění a finišovací práce na ušlechtilé oceli, oceli, legovaném titanu, lehkých kovech, barevných kovech a umělých hmotách.

Technické atributy

Rozměr v mm	Zrno	Jednotka balení	Objednávkové číslo
533 x 30	A 100	3	434.868
533 x 30	A 240	3	318.647
533 x 30	A 400	3	318.655