

## Aku-základní motor TRINOXFLEX 18,0 V

**BME 18.0-EC C**

Objednávkové číslo  
**504.491**



### Technické atributy

|                                     |  |
|-------------------------------------|--|
| Napětí akumulátoru                  | 18 V                                   |
| Kapacita akumulátoru                | 2,5 / 5,0 Ah                           |
| Max. Ø nástroje                     | 125 mm                                 |
| Šířka nástroje                      | 50 mm                                  |
| Upnutí nástroje                     | rychlospojka                           |
| Počet otáček při chodu<br>naprázdno | 1700 / 2390 /<br>3080 / 3760<br>ot/min |
| Hmotnost bez aku                    | 1,7 kg                                 |

### Aku-základní motor TRINOXFLEX 18,0 V

- + Electronic Management System (EMS) chrání stroj, prodlužuje životnost a zvyšuje efektivitu
- + Bezuhlíkový motor s vyššími výkonnostními parametry a delší životností
- + Šestinásobná mikroprocesorová elektronika: předvolba otáček, udržování konstantních otáček pomocí tachogenerátoru, pozvolný rozběh, ochrana proti opětovnému spuštění po výpadku proudu, ochrana proti přetížení a kontrola teploty
- + Jedinečný nástavec s rychlospojkou na beznástrojovou výměnu čtyř systémových nástavců pro satinování a pásové broušení trubek, na broušení s pásovým pilníkem nebo bruskou na koutové svary
- + Beznástrojová výměna nástavců s patentovaným systémem rychlé výměny
- + Perfektní ochrana před prachem díky snímatelné kovové ochranné mřížce
- + LED – ukazatel stavu kapacity akumulátoru
- + Aretace vřetene
- + FLEX Aku-systém: provoz se všemi 18,0 V akumulátory. Dodání bez aku a dobíjecího zařízení

## Příslušenství

### Satinovací brusný nástavec



Brusný nástavec s integrovaným držadlovým krytem na satinování pro TRINOXFLEX. Rychlo-výměnný systém pro montáž bez nástrojů.

Objednávkové číslo  
**459.577**

#### Technické atributy

|                 |       |
|-----------------|-------|
| Šířka           | 50 mm |
| Jednotka balení | 1     |

### Brusný nástavec na pásové broušení trubek



Brusný nástavec s integrovaným držadlem na pásové broušení trubek pro TRINOXFLEX. Rychlo-výměnný systém pro montáž bez nástrojů. Nástavec libovolně stavitelný. Se sada brusných 9 mm ZIRCOFLEX.

Objednávkové číslo  
**459.585**

#### Technické atributy

|                 |   |
|-----------------|---|
| Jednotka balení | 1 |
|-----------------|---|

## Příslušenství

### Sada výměnných rolí



Sada výměnných rolí pro BR 50 na pásy šíře 4-9 mm.

Objednávkové číslo  
**459.615**

#### Technické atributy

|                 |   |
|-----------------|---|
| Jednotka balení | 1 |
|-----------------|---|

### Sada výměnných rolí



Sada výměnných rolí pro BR 50 na pásy do šířky 30 mm.

Objednávkové číslo  
**459.607**

#### Technické atributy

|                 |   |
|-----------------|---|
| Jednotka balení | 1 |
|-----------------|---|

### Nástavec pásového pilníku

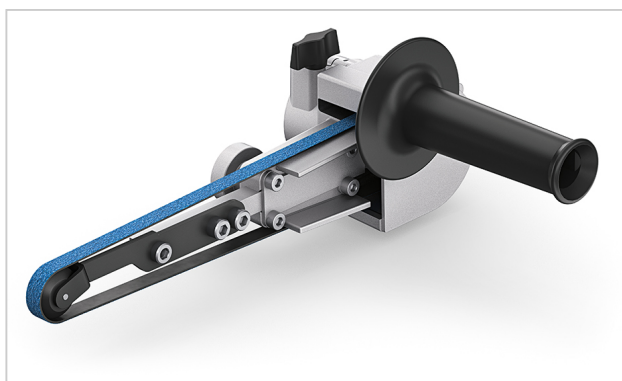

Nástavec pásového pilníku na TRINOXFLEX. Upevnitelný bez nástrojů rychlo-výměnným systémem. Včetně brusných ramen 9 a 30 mm, postranní

Objednávkové číslo  
**459.593**

#### Technické atributy

|                 |   |
|-----------------|---|
| Jednotka balení | 1 |
|-----------------|---|

držadlo. Se sada brusných 9 mm ZIRCOFLEX.

## Brusný nástavec na koutové svary



Nástavec na broušení koutových svarů pro TRINOFLEX. Montáž bez nástrojů - rychlovýměnný systém.

Objednávkové číslo  
503.762

### Technické atributy

|                 |   |
|-----------------|---|
| Jednotka balení | 1 |
|-----------------|---|

## Kompaktní brusný kotouč



Profesionální brusné nástroje: za horka lisované kompaktní brusné kotouče pro ušlechtilou ocel, kov a další materiály ve dvou různých tloušťkách a tvrdostech: tvrdý brusný kotouč slouží k broušení, měkký k leštění.

### Technické atributy

| Rozměr v mm  | Zrno  | Jednotka balení | Objednávkové číslo |
|--------------|-------|-----------------|--------------------|
| 152 x 3 x 25 | měkký | 1               | 313.416            |
| 152 x 3 x 25 | tvrdý | 1               | 313.424            |
| 152 x 6 x 25 | měkký | 1               | 313.432            |
| 152 x 6 x 25 | tvrdý | 1               | 313.440            |

## Příslušenství

### Profilovací kámen



K předběžnému profilování kompaktních brusných kotoučů.

Objednávkové číslo  
**315.494**

#### Technické atributy

|                 |   |
|-----------------|---|
| Jednotka balení | 1 |
|-----------------|---|

### Akumulátor Li-Ion 18,0 V



Akumulátor Li-Ion 18,0 V s integrovanou kontrolou vybití a nabíjení, ukazatelem stavu nabití, ochranou proti prachu a stříkající vodě. Electronic Management System (EMS) chrání akumulátor, prodlužuje životnost a zvyšuje efektivitu

Objednávkové číslo  
**445.886**

#### Technické atributy

|                      |         |
|----------------------|---------|
| Kapacita akumulátoru | 2,5 Ah  |
| Napětí akumulátoru   | 18,0 V  |
| Hmotnost             | 0,42 kg |
| Jednotka balení      | 1       |

## Příslušenství

### Akumulátor Li-Ion 18,0 V

Objednávkové číslo  
**445.894**



#### Technické atributy

|                      |         |
|----------------------|---------|
| Kapacita akumulátoru | 5,0 Ah  |
| Napětí akumulátoru   | 18,0 V  |
| Hmotnost             | 0,72 kg |
| Jednotka balení      | 1       |

Akumulátor Li-Ion 18,0 V s integrovanou kontrolou vybíjení a nabíjení, ukazatelem stavu nabití, ochranou proti prachu a stříkající vodě. Electronic Management System (EMS) chrání akumulátor, prodlužuje životnost a zvyšuje efektivitu

### Rychlonabíječka

Objednávkové číslo  
**417.882**



#### Technické atributy

|                 |   |
|-----------------|---|
| Jednotka balení | 1 |
|-----------------|---|

Pro dobíjení akumulátorů 10,8 a 18,0 V. S velkým LCD displejem na diagnostiku baterií a stavu dobíjení. Doba nabíjení 10,8 V: asi 40 min. pro 2,5 Ah / pro 4,0 Ah a asi 55 min. pro 6,0 Ah akumulátory. Doba dobíjení 18 V: asi 40 min pro 2,5 Ah a asi 45 min pro 5,0 Ah. Díky speciálnímu procesu dobíjení je dosaženo nabití 80 % kapacity asi po 30 minutách. S integrovaným chlazením akumulátoru. Ochrana proti přehřátí, vybíjení a přetížení.

FLEX-Elektronářadí s.r.o.  
Víta Nejedlého 919  
295 01 Mnichovo Hradiště  
Telefonní číslo +420 326 780 492  
Fax +420 326 997 902  
info@flex-tools.cz  
www.flex-tools.com

**FLEX**  
Das Original

## Příslušenství

### Power 55 R

Objednávkové číslo  
**491.349**



Sada se skládá z jedné rychlonabíječky 10.8/18.0 Voltů a dvou akumulátorů 5,0 Ah 18,0 V.

#### Technické atributy

|                 |   |
|-----------------|---|
| Jednotka balení | 1 |
|-----------------|---|

### Power 22 Q

Objednávkové číslo  
**491.357**



Sada se skládá z nabíječky 18.0 Voltů a dvou akumulátorů 2,5 Ah 18,0 V.

#### Technické atributy

|                 |   |
|-----------------|---|
| Jednotka balení | 1 |
|-----------------|---|

### Přepavní vak

Objednávkové číslo  
**502.561**



Praktická přepavní brašna z textilu vyztuženého umělými vlákny, odolná vůči protržení s velmi širokým otvorem. Prostorná pro vložení až tří

#### Technické atributy

|                     |                    |
|---------------------|--------------------|
| Rozměry (d x š x v) | 570 x 290 x 330 mm |
| Hmotnost v kg       | 3,14               |
| Jednotka balení     | 1                  |

FLEX–Elektronářadí s.r.o.  
Víta Nejedlého 919  
295 01 Mnichovo Hradiště  
Telefonní číslo +420 326 780 492  
Fax +420 326 997 902  
info@flex-tools.cz  
www.flex-tools.com

**FLEX**  
Das Original

strojů, s přihrádkami pro příslušenství a akumulátory, dobíjecí zařízení atd. 5 kapes na čelní straně. Vybavena gumovými nožičkami, uzavíratelná zipem, polstrovaným řemenem pro přepravu a držadly vyztuženými ocelí.

## Přepravní kufr L-BOXX®

Objednávkové číslo  
**414.093**



| Technické atributy        |                    |
|---------------------------|--------------------|
| Vnější rozměry d x š x v  | 442 x 357 x 253 mm |
| Vnitřní rozměry d x š x v | 378 x 306 x 209 mm |
| Hmotnost                  | 2,8 kg             |
| Jednotka balení           | 1                  |

V úložném a přepravním systému L-BOXX® z odolného plastu najde nářadí, příslušenství a spotřební materiál své místo. Díky odpovídajícím vložkám má každý kus své místo v přehledném uspořádání. Ergonomická zapuštěná rukojeť umožňuje flexibilní uspořádání a spojení kufrů pro uložení na transport. Vhodné pro použití s certifikovaným systémem Sortimo. Kapacita zatížení pro L-BOXX® do 25 kg, přeprava ve spojení do 40 kg, víko do 100 kg zatížitelné. Odolný vůči stříkající vodě. Bez vložky.

## Vložka do kufříku

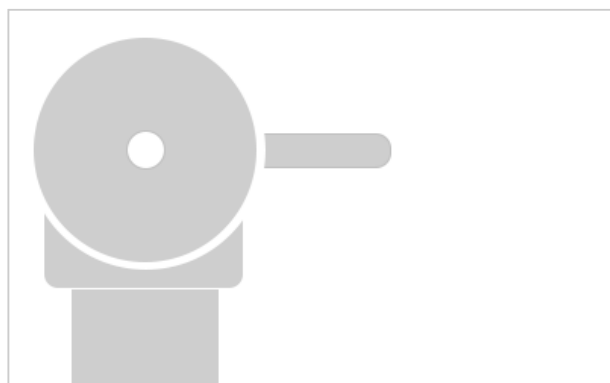

Vhodná vložka pro BME 18.0-EC k přepravnímu kufříku L-BOXX® 238.

| Technické atributy |                    |
|--------------------|--------------------|
| Jednotka balení    | Objednávkové číslo |
| 1                  | 502.804            |
| 1                  | 502.812            |



## Příslušenství

### Přepravní kufr L-BOXX®

Objednávkové číslo  
**414.085**



| Technické atributy        |                    |
|---------------------------|--------------------|
| Vnější rozměry d x š x v  | 442 x 357 x 151 mm |
| Vnitřní rozměry d x š x v | 378 x 311 x 107 mm |
| Hmotnost                  | 2,2 kg             |
| Jednotka balení           | 1                  |

V úložném a přepravním systému L-BOXX® z odolného plastu najde nářadí, příslušenství a spotřební materiál své místo. Díky odpovídajícím vložkám má každý kus své místo v přehledném uspořádání. Ergonomická zapuštěná rukojeť umožňuje flexibilní uspořádání a spojení kufrů pro uložení na transport. Vhodné pro použití s certifikovaným systémem Sortimo. Kapacita zatížení pro L-BOXX® do 25 kg, přeprava ve spojení do 40 kg, víko do 100 kg zatížitelné. Odolný vůči stříkající vodě. Bez vložky. S čelní rukojetí.

### Brusné rameno, 9 mm, špičaté

Objednávkové číslo  
**256.525**



| Technické atributy |          |
|--------------------|----------|
| Rozměr role v mm   | 25 Ø x 9 |
| Jednotka balení    | 1        |

Pro extrémně úzká místa. Případy použití: broušení klínových svarů (malý poloměr), vybrušování korodovaných míst, zbrušování úzkých kontur, odstraňování ořepů z hran, broušení zábradlí, broušení drážkových mezer u desek s drážkou a perem. Brusné rameno stavitelné pro použití pásů 520 a 533 mm.

## Příslušenství

### Brusné rameno, 9 mm, oblé

Objednávkové číslo  
**256.532**



#### Technické atributy

|                  |          |
|------------------|----------|
| Rozměr role v mm | 25 Ø x 9 |
| Jednotka balení  | 1        |

Pro úhly a úzká místa. Případy použití: broušení klínových svarů (velký poloměr), odstraňování otřepů z hran, broušení zábradlí, broušení drážkových mezer u desek s drážkou a perem. Brusné rameno stavitelné pro použití pásů 520 a 533 mm.

### Brusné rameno, 30 mm, velká role

Objednávkové číslo  
**258.888**



#### Technické atributy

|                  |           |
|------------------|-----------|
| Rozměr role v mm | 30 Ø x 30 |
| Jednotka balení  | 1         |

Pro trubky a zaoblení. Příklady použití: broušení svarů, na trubky, broušení obvodů a přechodů, odstraňování otřepů po řezání. Brusné rameno stavitelné pro použití pásů 520 a 533 mm.

## Příslušenství

### Brusné rameno, 30 mm, malá role

Objednávkové číslo  
255.282



#### Technické atributy

|                  |           |
|------------------|-----------|
| Rozměr role v mm | 20 Ø x 30 |
| Jednotka balení  | 1         |

Pro hrany a plochy. Případy použití: zbrusování tupých svarů, odstraňování ořepů z hran, broušení ploch, odstraňování rzi. Brusné rameno stavitelné pro použití pásů 520 a 533 mm.

### Brusné rouno



#### Technické atributy

| Rozměr v mm | Zrno              | Jednotka balení | Objednávkové číslo |
|-------------|-------------------|-----------------|--------------------|
| 100 Ø x 50  | A 80 (coarse)     | 1               | 250.509            |
| 100 Ø x 50  | A 160 (medium)    | 1               | 250.510            |
| 100 Ø x 50  | A 280 (fine)      | 1               | 250.512            |
| 100 Ø x 50  | A 400 (very fine) | 1               | 250.513            |

Elastický plstěn válec s brusným nylonem a klínovou drážkou. Tím se docílí efektních povrchů na ušlechtilé oceli, mědi, hliníku, mosazi atd. Také k čištění zoxidovaných vrstev a k hlazení plastů a dřeva.

## Příslušenství

### Brusný mop



#### Technické atributy

| Rozměr v mm | Zrno  | Jednotka balení | Objednávkové číslo |
|-------------|-------|-----------------|--------------------|
| 100 Ø x 50  | P 40  | 1               | 250.496            |
| 100 Ø x 50  | P 60  | 1               | 250.498            |
| 100 Ø x 50  | P 80  | 1               | 250.499            |
| 100 Ø x 50  | P 120 | 1               | 250.501            |
| 100 Ø x 50  | P 180 | 1               | 250.504            |
| 100 Ø x 50  | P 240 | 1               | 250.505            |

Elastický brusný válec s pružnými brusnými lamelami a klínovou drážkou. Pro odstraňování laku, na broušení a výrazné strukturování. Odstraňuje škrábance, rez, staré vrstvy barev, ostré hrany. Se zrnem 40 lze odstranit dokonce hluboké škrábance z ušlechtilé oceli.

### Brusné rouno s plstí



#### Technické atributy

| Rozměr v mm | Zrno        | Jednotka balení | Objednávkové číslo |
|-------------|-------------|-----------------|--------------------|
| 100 Ø x 50  | P 80/A 160  | 1               | 250.515            |
| 100 Ø x 50  | P 150/A 280 | 1               | 250.516            |

Elastická kombinace brusného plátna a brusného rouna. Hodí se pro matování a saténování. Odstraňuje malé škrábance z kovů, starých plastů a dřeva.

## Příslušenství

### Jemná brusná role



Měkký pryžový leštící válec z gumového pojiva impregnovaného brusným zrnem. Pro obzvlášť dekorativní podélnou strukturu. Vynikající efekty u ušlechtilé oceli.

#### Technické atributy

| Rozměr v mm | Zrno  | Jednotka balení | Objednávkové číslo |
|-------------|-------|-----------------|--------------------|
| 100 Ø x 50  | K 60  | 1               | 250.525            |
| 100 Ø x 50  | K 180 | 1               | 250.526            |

### Plstěný kotouč



Měkký, elastický plstěný leštící válec. K leštění do vysokého lesku za použití leštících past a krémů.

**Objednávkové číslo**  
**257.374**

#### Technické atributy

|                 |            |
|-----------------|------------|
| Rozměr v mm     | 100 Ø x 50 |
| Jednotka balení | 1          |

## Příslušenství

### Leštící sada mini bílá/modrá/krém



Leštící sada skládající se z: leštící pasty bílé, leštící pasty modré a leštícího krému po asi 100 gmech.

**Objednávkové číslo**  
**365.041**

#### Technické atributy

|                 |         |
|-----------------|---------|
| Hmotnost v kg   | 3 x 0,1 |
| Jednotka balení | 1 sada  |

### Leštící pasta Poli white



Pasta na předleštění bílá, hranolek asi 700 gramů.

**Objednávkové číslo**  
**255.004**

#### Technické atributy

|                 |     |
|-----------------|-----|
| Hmotnost v kg   | 0,7 |
| Jednotka balení | 1   |

### Leštící pasta Poli blue



Pasta na vysoký lesk modrá, asi 700 gramů.

**Objednávkové číslo**  
**255.005**

#### Technické atributy

|                 |     |
|-----------------|-----|
| Hmotnost v kg   | 0,7 |
| Jednotka balení | 1   |

FLEX-Elektronářadí s.r.o.  
Víta Nejedlého 919  
295 01 Mnichovo Hradiště  
Telefonní číslo +420 326 780 492  
Fax +420 326 997 902  
info@flex-tools.cz  
www.flex-tools.com

**FLEX**  
Das Original

## Příslušenství

### Lešticí krém Poli creme



Krém pro koncové leštění, plechovka 1 kg.

**Objednávkové číslo**  
**255.006**

#### Technické atributy

|                 |   |
|-----------------|---|
| Jednotka balení | 1 |
| Hmotnost v kg   | 1 |

### Bavlněný lešticí kotouč



Lešticí kotouč z impregnované bavlněné tkaniny. Leští hliník, měď, mosaz a nerez do vysokého lesku. Je nutno použít 8 ks a sadu rozpěrných kroužků (objednací č. 250.522).

**Objednávkové číslo**  
**317.950**

#### Technické atributy

|                 |            |
|-----------------|------------|
| Rozměr v mm     | 100 Ø x 10 |
| Jednotka balení | 8          |

## Příslušenství

### Brusný pás ZIRCOFLEX



#### Technické atributy

| Rozměr v mm | Zrno  | Jednotka balení | Objednávkové číslo |
|-------------|-------|-----------------|--------------------|
| 533 x 4     | P 60  | 10              | 303.615            |
| 533 x 4     | P 80  | 10              | 434.620            |
| 533 x 4     | P 120 | 10              | 303.623            |

Brusný pás s kvalitním, samo se ostřícím zirkon-korundem s prodlouženou životností. Vysoký výkon úběru u hrubého a středního broušení povrchů z oceli a ušlechtilé oceli.

### Brusný pás ZIRCOFLEX

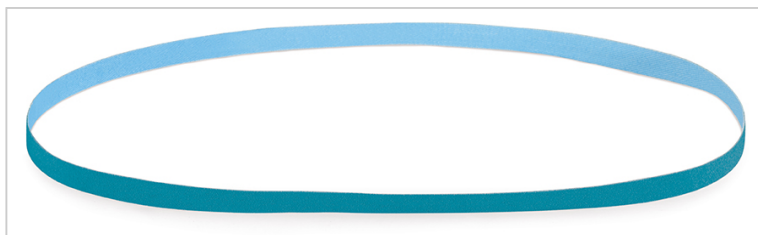

#### Technické atributy

| Rozměr v mm | Zrno  | Jednotka balení | Objednávkové číslo |
|-------------|-------|-----------------|--------------------|
| 533 x 9     | P 40  | 10              | 257.101            |
| 533 x 9     | P 60  | 10              | 257.105            |
| 533 x 9     | P 80  | 10              | 434.639            |
| 533 x 9     | P 120 | 10              | 257.102            |

Brusný pás s kvalitním, samo se ostřícím zirkon-korundem s prodlouženou životností. Vysoký výkon úběru u hrubého a středního broušení povrchů z oceli a ušlechtilé oceli.

### Brusný pás ZIRCOFLEX



#### Technické atributy

| Rozměr v mm | Zrno  | Jednotka balení | Objednávkové číslo |
|-------------|-------|-----------------|--------------------|
| 533 x 30    | P 40  | 10              | 256.538            |
| 533 x 30    | P 60  | 10              | 255.328            |
| 533 x 30    | P 80  | 10              | 434.647            |
| 533 x 30    | P 120 | 10              | 255.329            |

Brusný pás s kvalitním, samo se ostřícím zirkon-korundem s prodlouženou životností. Vysoký výkon úběru u hrubého a středního broušení povrchů z oceli a ušlechtilé oceli.



## Příslušenství

### Brusný pás CERAFLEX



#### Technické atributy

| Rozměr v mm | Zrno | Jednotka balení | Objednávkové číslo |
|-------------|------|-----------------|--------------------|
| 533 x 4     | 60   | 10              | 434.655            |
| 533 x 4     | 80   | 10              | 434.663            |
| 533 x 4     | 120  | 10              | 434.671            |

Flexibilní vysoce výkonný brusný pás pro co nejlepší výkon broušení s vysokým úběrem a extrémně dlouhou životností díky samo se ostřícímu, mikrokrytalickému keramickému zrnu pro hrubý a střední stupeň broušení povrchů z oceli a ušlechtilé oceli. Chladné broušení díky použití multi-pojiva.

### Brusný pás CERAFLEX

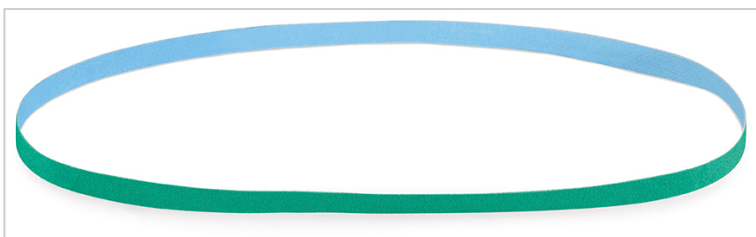

#### Technické atributy

| Rozměr v mm | Zrno | Jednotka balení | Objednávkové číslo |
|-------------|------|-----------------|--------------------|
| 533 x 9     | 60   | 10              | 434.698            |
| 533 x 9     | 80   | 10              | 434.701            |
| 533 x 9     | 120  | 10              | 434.728            |

Flexibilní vysoce výkonný brusný pás pro co nejlepší výkon broušení s vysokým úběrem a extrémně dlouhou životností díky samo se ostřícímu, mikrokrytalickému keramickému zrnu pro hrubý a střední stupeň broušení povrchů z oceli a ušlechtilé oceli. Chladné broušení díky použití multi-pojiva.

### Brusný pás CERAFLEX

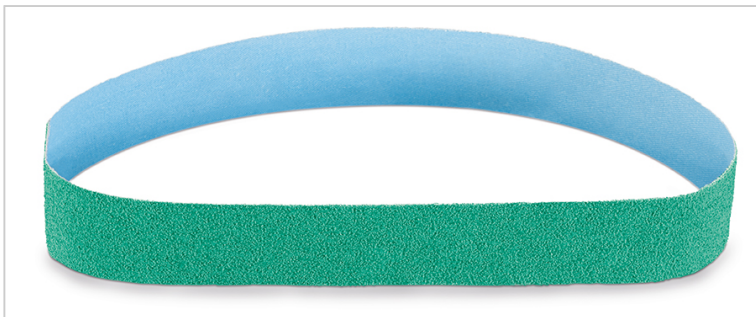

#### Technické atributy

| Rozměr v mm | Zrno | Jednotka balení | Objednávkové číslo |
|-------------|------|-----------------|--------------------|
| 533 x 30    | 60   | 10              | 434.736            |
| 533 x 30    | 80   | 10              | 434.744            |
| 533 x 30    | 120  | 10              | 434.752            |

Flexibilní vysoce výkonný brusný pás pro co nejlepší výkon broušení s vysokým úběrem a extrémně dlouhou životností díky samo se ostřícímu, mikrokrytalickému keramickému zrnu pro hrubý a střední stupeň broušení povrchů z oceli a ušlechtilé oceli. Chladné broušení díky použití multi-pojiva.

## Příslušenství

### Brusný pás CORUFLEX



#### Technické atributy

| Rozměr v mm | Zrno  | Jednotka balení | Objednávkové číslo |
|-------------|-------|-----------------|--------------------|
| 533 x 4     | P 120 | 10              | 434.760            |
| 533 x 4     | P 180 | 10              | 434.779            |
| 533 x 4     | P 240 | 10              | 434.787            |

Vysoce flexibilní brusný pás s ušlechtilým korundovým zrnem a materiálem, aktivním při broušení na opracování ušlechtilé oceli. Zvláště vhodné pro jemné broušení.

### Brusný pás CORUFLEX

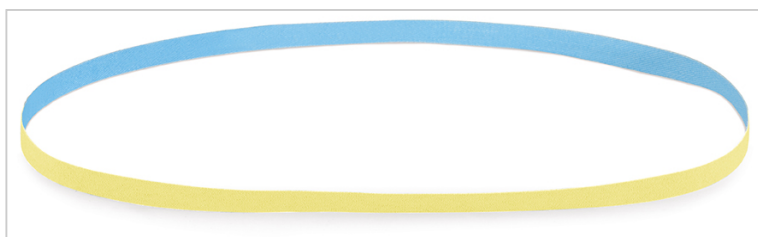

#### Technické atributy

| Rozměr v mm | Zrno  | Jednotka balení | Objednávkové číslo |
|-------------|-------|-----------------|--------------------|
| 533 x 9     | P 120 | 10              | 434.795            |
| 533 x 9     | P 180 | 10              | 434.809            |
| 533 x 9     | P 240 | 10              | 434.817            |

Vysoce flexibilní brusný pás s ušlechtilým korundovým zrnem a materiálem, aktivním při broušení na opracování ušlechtilé oceli. Zvláště vhodné pro jemné broušení.

### Brusný pás CORUFLEX

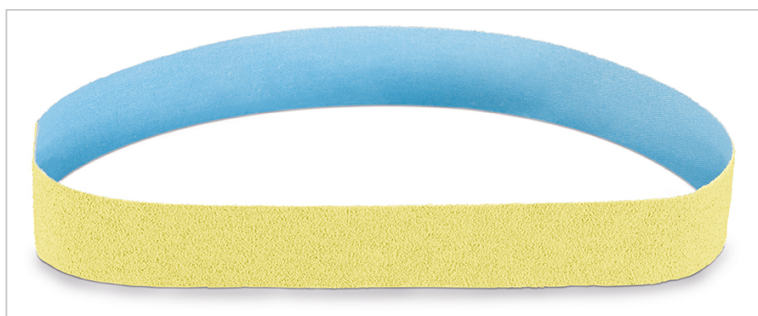

#### Technické atributy

| Rozměr v mm | Zrno  | Jednotka balení | Objednávkové číslo |
|-------------|-------|-----------------|--------------------|
| 533 x 30    | P 120 | 10              | 434.825            |
| 533 x 30    | P 180 | 10              | 434.833            |
| 533 x 30    | P 240 | 10              | 434.841            |

Vysoce flexibilní brusný pás s ušlechtilým korundovým zrnem a materiálem, aktivním při broušení na opracování ušlechtilé oceli. Zvláště vhodné pro jemné broušení.

## Příslušenství

### Brusný pás MESHFLEX



Pro odstranění lehkých poškození, škrábanců, náběhových barev, náletu rzi, okujů a nečistot. Náběhové barvy na svarech je možné odstranit bez deformace teplem i u slabých plechů. Vhodné pro broušení, čištění a finišovací práce na ušlechtilé oceli, oceli, legovaném titanu, lehkých kovech, barevných kovech a umělých hmotách.

#### Technické atributy

| Rozměr v mm | Zrno  | Jednotka balení | Objednávkové číslo |
|-------------|-------|-----------------|--------------------|
| 533 x 9     | A 240 | 3               | 318.663            |
| 533 x 9     | A 400 | 3               | 318.671            |

### Brusný pás MESHFLEX



Pro odstranění lehkých poškození, škrábanců, náběhových barev, náletu rzi, okujů a nečistot. Náběhové barvy na svarech je možné odstranit bez deformace teplem i u slabých plechů. Vhodné pro broušení, čištění a finišovací práce na ušlechtilé oceli, oceli, legovaném titanu, lehkých kovech, barevných kovech a umělých hmotách.

#### Technické atributy

| Rozměr v mm | Zrno  | Jednotka balení | Objednávkové číslo |
|-------------|-------|-----------------|--------------------|
| 533 x 30    | A 100 | 3               | 434.868            |
| 533 x 30    | A 240 | 3               | 318.647            |
| 533 x 30    | A 400 | 3               | 318.655            |