

TOTAL

One-Stop Tools Station

TOTAL

PŘÍKLEPOVÁ VRTAČKA LITHIUM-ION

TIDLI1232, TIDLI1232M, TIDLI1232E, TIDLI1232O, TIDLI1232S,
TIDLI1232-4, TIDLI1232-6, TIDLI1232-8, TIDLI1232-9, UTIDLI1232



 totaltoolsworld
 TOTAL TOOLS WORLD

Překlad původního návodu k používání



12 V

ÚVOD













Vážený zákazníku,
děkujeme za důvěru, kterou jste projevili značce TOTAL zakoupením tohoto výrobku.
Výrobek byl podroben testům spolehlivosti, bezpečnosti a kvality předepsaných normami
a předpisy Evropské unie.
S jakýmkoli dotazy se obraťte na naše zákaznické a poradenské centrum:

info@madalbal.cz; Tel.: +420 577 599 777

Dovozce: Madal Bal a. s., Průmyslová zóna Příluky 244, CZ-76001 Zlín, Česká republika.

Výrobce: TOTAL TOOLS CO., PTE. LTD. No. 45 Shanghai Road, Suzhou Industrial Park,
Čína

Datum vydání: 28.11.2019

	Dodatečná ochrana dvojitou izolací.
	Před použitím tohoto nářadí si prosím pečlivě přečtěte tento návod.
	Označení shody CE.
	Používejte certifikovanou ochranu sluchu, zraku a dýchacích cest s dostatečnou úrovní ochrany.
  Li-ion	Nepoužitelný výrobek nevyhazujte do smíšeného odpadu, ale odevzdejte jej k ekologické likvidaci. Dle směrnice (EU) 2012/19 nesmí být nepoužitelné elektrozařízení vyhazováno do komunálního odpadu, ale odevzdáno k ekologické likvidaci do zpětného sběru elektrozařízení. Před likvidací elektrozařízení z něho musí být odejmut akumulátor, který je nutné odevzdat do zpětného sběru akumulátorů samostatně k ekologické likvidaci (dle směrnice 2006/66 EC). Informace o sběrných místech elektrozařízení, akumulátorů a podmínkách sběru obdržíte na obecním úřadě nebo u prodávajícího.
	Bezpečnostní upozornění
 max 50 °C	Baterii nevystavujte teplotám nad 50 °C.
	Baterie vždy recyklujte.
	Nevhazujte baterie do ohně.
	Nevystavujte baterii působení vody.
	Pro použití v interiéru.

OBECNÉ BEZPEČNOSTNÍ POKYNY PRO ELEKTRICKÉ NÁŘADÍ



Je nutno přečíst všechny bezpečnostní pokyny, návod k používání, obrázky a předpisy dodané s tímto nářadím. Nedodržení veškerých následujících pokynů může vést k úrazu elektrickým proudem, ke vzniku požáru a/nebo k vážnému zranění osob.

Veškeré pokyny a návod k používání se musí uschovat, aby bylo možné do nich později nahlédnout.

Výrazem „elektrické nářadí“ ve všech dále uvedených výstražných pokynech je myšleno elektrické nářadí napájené (pohyblivým přívodem) ze sítě, nebo elektrické nářadí napájené z baterií (bez pohyblivého přívodu).

1) Bezpečnost pracovního prostředí

- a) Pracoviště je nutné udržovat v čistotě a dobře osvětlené. Nepořádek a tmavé prostory bývají příčinou nehod.
- b) Elektrické nářadí se nesmí používat v prostředí s nebezpečím výbuchu, kde se vyskytují hořlavé kapaliny, plyny nebo prach. V elektrickém nářadí vznikají jiskry, které mohou zapálit prach nebo výpary.
- c) Při používání elektrického nářadí je nutno zamezit přístupu dětí a dalších osob. Bude-li obsluha vyrušována, může ztratit kontrolu nad prováděnou činností.

2) Elektrická bezpečnost

- a) Vidlice pohyblivého přívodu elektrického nářadí musí odpovídat síťové zásuvce. Vidlice se nesmí nikdy jakýmkoliv způsobem upravovat. S nářadím, které má ochranné spojení se zemí, se nesmí používat žádné zásuvkové adaptéry. Vidlice, které nejsou znehodnoceny úpravami, a odpovídající zásuvky omezí nebezpečí úrazu elektrickým proudem.
- b) Obsluha se nesmí tělem dotýkat uzemněných předmětů, jako např. potrubí, tělesa ústředního topení, sporáky a chladničky. Nebezpečí úrazu elektrickým proudem je větší, je-li vaše tělo spojeno se zemí.
- c) Elektrické nářadí se nesmí vystavovat dešti, vlhku nebo moku. Vnikne-li do elektrického nářadí voda, zvyšuje se nebezpečí úrazu elektrickým proudem.
- d) Pohyblivý přívod se nesmí používat k jiným účelům. Elektrické nářadí se nesmí nosit nebo tahat za přívod, ani se nesmí tahem za přívod odpojovat vidlice ze zásuvky. Přívod je nutné chránit před horkem, mastnotou, ostrými hranami nebo pohyblivými částmi. Poškozené nebo zamotané přívody zvyšují nebezpečí úrazu elektrickým proudem.
- e) Je-li elektrické nářadí používáno venku, musí se použít prodlužovací přívod vhodný pro venkovní použití. Používání prodlužovacího přívodu pro venkovní použití omezuje nebezpečí úrazu elektrickým proudem.
- f) Používá-li se elektrické nářadí ve vlhkých prostorech, je nutné používat napájení chráněné proudovým chráničem (RCD). Používání RCD omezuje nebezpečí úrazu elektrickým proudem.
Pojem „proudový chránič (RCD)“ může být nahrazen pojmem „hlavní jistič obvodu (GFCI)“ nebo „jistič unikajícího proudu (ELCB)“.

3) Bezpečnost osob

- a) Při používání elektrického nářadí musí být obsluha pozorná, musí se věnovat tomu, co právě dělá, a musí se soustředit a střídavě uvažovat. Elektrické nářadí se nesmí používat, je-li obsluha unavena nebo pod vlivem drog, alkoholu nebo léků. Chvilková nepozornost při používání elektrického nářadí může vést k vážnému

poranění osob.

- b) **Používat osobní ochranné pracovní prostředky. Vždy používat ochranu očí.** *Ochranné pomůcky jako např. respirátor, bezpečnostní obuv s protiskluzovou úpravou, tvrdá pokrývka hlavy nebo ochrana sluchu, používané v souladu s podmínkami práce, snižují nebezpečí poranění osob.*
- c) **Je nutno vyvarovat se neúmyslnému spuštění stroje. Je nutno se ujistit, že je spínač před zapojením vidlice do zásuvky a/nebo při připojování bateriové soupravy, zvedáním či přenášením náradí v poloze vypnuto. Přenášení náradí s prstem na spínači nebo zapojování vidlice náradí se zapnutým spínačem může být příčinou nehod.**
- d) **Před zapnutím náradí je nutno odstranit všechny seřizovací nástroje nebo klíče. Seřizovací nástroj nebo klíč, který zůstane připevněn k otáčející se části elektrického náradí, může být příčinou poranění osob.**
- e) **Obsluha musí pracovat jen tam, kam bezpečně dosáhne. Obsluha musí vždy udržovat stabilní postoj a rovnováhu. To umožní lepší kontrolu nad elektrickým náradím v nepředvídaných situacích.**
- f) **Oblékat se vhodným způsobem. Nenosit volné oděvy ani šperky. Obsluha musí dbát, aby měla vlasy a oděv dostatečně daleko od pohyblivých částí. Volné oděvy, šperky a dlouhé vlasy mohou být zachyceny pohyblivými se částmi.**
- g) **Jsou-li k dispozici prostředky pro připojení zařízení k odsávání a sběru prachu, je nutno zajistit, aby se taková zařízení připojila a správně používala. Použití těchto zařízení může omezit nebezpečí způsobená vznikajícím prachem.**
- h) **Obsluha nesmí dopustit, aby se kvůli rutině, která vychází z častého používání náradí, stala samolibou, a začala ignorovat zásady bezpečnosti náradí. Neopatrná činnost může ve zlomku vteřiny způsobit závažné poranění.**
- 4) **Používání a údržba elektrického náradí**
- a) **Elektrické náradí se nesmí přetěžovat. Je nutné používat správné elektrické náradí, které je určené pro prováděnou práci. Správné elektrické náradí bude lépe a bezpečněji vykonávat práci, pro kterou bylo konstruováno.**
- b) **Nesmí se používat elektrické náradí, které nelze zapnout a vypnout spínačem. Jakékoliv elektrické náradí, které nelze ovládat spínačem, je nebezpečné a musí být opraveno.**
- c) **Před jakýmkoliv seřizováním, výměnou příslušenství nebo před uskladněním elektrického náradí je nutno vytáhnout vidlici ze sít'ové zásuvky a/nebo odejmout bateriovou soupravu z elektrického náradí, je-li odnímatelná. Tato preventivní bezpečnostní opatření omezují nebezpečí nahodilého spuštění elektrického náradí.**
- d) **Nepoužívané elektrické náradí je nutno skladovat mimo dosah dětí a nesmí se dovolit osobám, které nebyly seznámeny s elektrickým náradím nebo s těmito pokyny, aby náradí používaly. Elektrické náradí je v rukou nezkušených uživatelů nebezpečné.**
- e) **Elektrické náradí a příslušenství je nutno udržovat. Je třeba kontrolovat seřízení pohyblivých se částí a jejich pohyblivost, soustředit se na praskliny, zlomené součásti a jakékoliv další okolnosti, které mohou ohrozit funkci elektrického náradí. Je-li náradí poškozeno, před dalším použitím je nutno zajistit jeho opravu. Mnoho nehod je způsobeno nedostatečně udržovaným elektrickým náradím.**
- f) **Řezací nástroje je nutno udržovat ostré a čisté. Správně udržované a naostřené řezací nástroje s menší pravděpodobností zachytí za materiál nebo se zablokují a práce s nimi se snáze kontroluje.**

- g) **Elektrické nářadí, příslušenství, pracovní nástroje atd. je nutno používat v souladu s těmito pokyny a takovým způsobem, jaký byl předepsán pro konkrétní elektrické nářadí, a to s ohledem na dané podmínky práce a druh prováděné práce. Používání elektrického nářadí k provádění jiných činností, než pro jaké bylo určeno, může vést k nebezpečným situacím.**
- h) **Rukojeti a úchopové povrchy je nutno udržovat suché, čisté a bez mastnot. Kluzké rukojeti a úchopové povrchy neumožňují v neočekávaných situacích bezpečné držení a kontrolu nářadí.**
- 5) Používání a údržba bateriového nářadí**
- a) **Nářadí nabíjete pouze nabíječem, který je určen výrobcem. Nabíječ, který může být vhodný pro jeden typ bateriové soupravy, může být při použití s jinou bateriovou soupravou příčinou nebezpečí požáru.**
- b) **Nářadí používejte pouze s bateriovou soupravou, která je výslovně určena pro dané nářadí. Používání jakýchkoli jiných bateriových souprav může být příčinou nebezpečí úrazu nebo požáru.**
- c) **Není-li bateriová souprava právě používána, chraňte ji před stykem s jinými kovovými předměty jako jsou kancelářské sponky, mince, klíče, hřebíky, šrouby, nebo jiné malé kovové předměty, které mohou způsobit spojení jednoho kontaktu baterie s druhým. Zkratování kontaktů baterie může způsobit popáleniny nebo požár.**
- d) **Při nesprávném používání mohou z baterie unikat tekutiny; vyvarujte se kontaktu s nimi. Dojde-li k náhodnému styku s těmito tekutinami, opláchněte postižené místo vodou. Dostane-li se tekutina do oka, vyhledejte navíc lékařskou pomoc. Tekutiny unikající z baterie mohou způsobit záněty nebo popáleniny.**
- e) **Bateriová souprava nebo nářadí, které je poškozeno nebo přestavěno, se nesmí používat. Poškozené nebo upravené akumulátory se mohou chovat nepředvídatelně, které může mít za následek oheň, výbuch nebo nebezpečí úrazu.**
- f) **Bateriové soupravy nebo nářadí se nesmí vystavovat ohni nebo nadměrné teplotě. Vystavení ohni nebo teplotě vyšší než 130 °C může způsobit výbuch.**
- g) **Je nutno dodržovat všechny pokyny nabíjení a nenabíjet bateriovou soupravu nebo nářadí mimo teplotní rozsah, který je uveden v návodu k používání. Nesprávné nabíjení nebo nabíjení při teplotách, které jsou mimo uvedený rozsah, mohou poškodit baterii a zvýšit riziko požáru.**
- 6) Servis**
- a) **Opravy vašeho bateriového nářadí svěřte kvalifikované osobě, které bude používat identické náhradní díly. Tímto způsobem bude zajištěna stejná úroveň bezpečnosti nářadí jako před opravou.**
- b) **Poškozené bateriové soupravy se nesmí nikdy opravovat. Oprava bateriových souprav by měla být prováděna pouze u výrobce nebo v autorizovaném servisu.**

BEZPEČNOSTNÍ POKYNY PRO VRTAČKY

- 1) Bezpečnostní pokyny pro všechny pracovní činnosti**
- a) **Při provádění činnosti, kde se obráběcí nástroj může dotknout skrytého vedení nebo svého vlastního přívodu, držte elektromechanické nářadí za úchopové izolované povrchy. Dotyk obráběcího nástroje se „živým“ vodičem může způsobit, že se neizolované kovové části elektromechanického nářadí stanou živými a mohou vést k úrazu uživatele elektrickým proudem.**

- 2) **Bezpečnostní pokyny v případě použití dlouhých vrtáků**
- a) **Nikdy nepoužívejte stroj na vyšší otáčky, než jsou maximální jmenovité otáčky vrtáku.** *Při vyšších otáčkách je pravděpodobné, že se vrták ohne, jestliže se nechá točit volně, aniž by byl v kontaktu s obrobkem, což může vést k poranění osob.*
 - b) **Na začátku vrtání je nutno mít vždy nízké otáčky a špička vrtáku se musí dotýkat obrobku.** *Při vyšších otáčkách je pravděpodobné, že se vrták ohne, jestliže se nechá točit volně, aniž by byl v kontaktu s obrobkem, což může vést k poranění osob.*
 - c) **Je nutno tlačit pouze v přímém směru s vrtákem a nesmí se působit nadměrným tlakem.** *Vrtáky se mohou ohnout, a mohou prasknout nebo způsobit ztrátu kontroly, což může vést k poranění osob.*
 - d) **K vyhledání skrytých vedení elektřiny, plynu či vody použijte vhodná detekční zařízení kovu a elektřiny.** *Umístění rozvodných vedení porovnejte s výkresovou dokumentací, pokud existuje.*
 - e) **Při vrtání do materiálů, při němž vzniká prach, např. při vrtání do zdiva, zajistěte odsávání prachu prostřednictvím další osoby použitím vhodného průmyslového vysavače přiložením hubice vysavače k vrtanému místu a rovněž použijte certifikovanou ochranu dýchacích cest s dostatečnou úrovní ochrany.** *Vdechování prachu je zdraví škodlivé.*

BEZPEČNOSTNÍ POKYNY PRO NABÍJEČKU

- a) Před nabíjením si přečtěte návod k použití.
- b) Nabíječka je určena pouze pro vnitřní použití nebo nevystavujte ji dešti nebo vysoké vlhkosti.
- c) Zamezte používání nabíječky osobám (včetně dětí), jimž fyzická, smyslová nebo mentální neschopnost či nedostatek zkušeností a znalostí zabraňuje v bezpečném používání spotřebiče bez dozoru nebo poučení. Děti si se spotřebičem nesmějí hrát. Obecně se nebere v úvahu používání nabíječky velmi malými dětmi (věk 0-3 roky včetně) a používání mladšími dětmi bez dozoru (věk nad 3 roky pod 8 let). Připouští se, že těžce hendikepovaní lidé mohou mít potřeby mimo úroveň stanovenou touto normou (EN 60335).
- d) Při nabíjení zajistěte větrání, neboť při nabíjení může dojít k úniku par, je-li akumulátor poškozen v důsledku špatného zacházení.
- e) Akumulátor nabíjejte v rozmezí teploty 10 °C až 40 °C. Horký akumulátor nechejte před nabíjením vždy vychladnout.

DOPLŇKOVÉ BEZPEČNOSTNÍ POKYNY PRO AKUMULÁTOR

- a) Akumulátor chraňte před deštěm, vysokou vlhkostí, vysokými teplotami, před mechanickým poškozením a nikdy jej neotvírejte.
- b) Zajistěte, aby si s akumulátorem nehrály děti.
- c) Nebudete-li akumulátor delší dobu používat (např. déle než šest měsíců), nabijte jej.
- d) Před použitím akumulátoru si přečtěte všechny pokyny a výstrahy nacházející se na nabíječce, na akumulátoru a na výrobku, který bude tento akumulátoru používat.
- e) Nepokoušejte se akumulátor rozebírat.
- f) Dojde-li k nadměrnému zkrácení provozní doby, okamžitě přestaňte akumulátor používat. Mohlo by dojít k nebezpečnému přehřátí, popáleninám nebo dokonce k explozi.

- g) Dostane-li se elektrolyt z akumulátoru do očí, okamžitě si je začněte vyplachovat čistou vodou a vyhledejte lékařské ošetření. Mohlo by dojít k ztrátě zraku.
- h) Zabraňte zkratování akumulátoru.
 - (1) Nedotýkejte se kontaktů akumulátoru vodivými předměty.
 - (2) Vyvarujte se uložení akumulátoru na místech, kde mohou být jiné kovové předměty, jako jsou hřebíky, mince atd.
 - (3) Nevystavujte akumulátor vlivu vody nebo dešti. Zkratovaný akumulátor může způsobit velkou poruchu elektroinstalace.
- i) Neukládejte nářadí a akumulátor na místech, kde může teplota dosáhnout nebo přesáhnout 50 °C.
- j) Nespalujte akumulátor dokonce i v případě, je-li vážně poškozena nebo zcela opotřebována.
- k) Dávejte pozor, aby nedošlo k pádu akumulátoru nebo k nárazu do akumulátoru.
- l) Nepoužívejte poškozený akumulátor.
- m) Dodržujte místní předpisy týkající se likvidace akumulátorů.

Rady pro zajištění maximální provozní životnosti akumulátoru

- a) Před úplným vybitím akumulátor vždy nabijte. Jestliže zjistíte menší výkon nářadí, nářadí vždy zastavte a nabijte akumulátor.
- b) Nikdy znovu nenabíjete zcela nabitý akumulátor. Nadměrné nabíjení zkracuje provozní životnost akumulátoru.
- c) Nabíjete akumulátor při pokojové teplotě v rozsahu od 10 °C do 40 °C. Horký akumulátor nechejte před nabíjením vždy vychladnout.
- d) Nebudete-li akumulátor delší dobu používat (to znamená déle než šest měsíců), nabijte jej.

ZBYTKOVÁ RIZIKA

I když je toto elektrické nářadí používáno podle uvedených pokynů, nemohou být eliminovány všechny faktory zbytkových rizik. Z důvodu konstrukce a designu tohoto nářadí se mohou objevit následující rizika:

Zdravotní problémy vzniklé v důsledku působení vibrací při použití elektrického nářadí

- a) trvajících delší dobu nebo v případě, kdy nebylo správně používáno nebo nebyla-li prováděna jeho správná údržba.
- b) Zranění a škody způsobené zničením příslušenstvím, u kterého došlo k náhlému poškození.



VAROVÁNÍ:

Toto elektrické nářadí vytváří během použití elektromagnetické pole. Toto elektromagnetické pole může v určitých případech narušovat funkci aktivních nebo pasivních lékařských implantátů. Z důvodu omezení rizika vážného nebo smrtelného zranění doporučujeme před použitím tohoto elektrického nářadí osobám s lékařskými implantáty, aby kontaktovaly své lékaře a výrobce příslušných implantátů.

TECHNICKÉ ÚDAJE

Číslo modelu	TDLI1232	TIDLI1232M	TIDLI1232E	TIDLI1232O	TIDLI1232S
Napájecí napětí vrtáčky	12 V				
Doba nabíjení	Asi 2 hodiny				
Mechanické nastavení otáček	2				
Otáčky naprázdno	0–350/0–1 350/min				
Počet poloh pro nastavení momentu	18 + 1 + 1				
Maximální hodnota momentu	20 Nm				
Kapacita rychloupínacího sklíčidla	10 mm				
Nabíječka	TCLI12071 (Zástrčka VDE)	TCLI12071M (Zástrčka VDE)	TCLI12071E (Zástrčka VDE) CE, EMC	Neuvedeno	TCLI12081S (Zástrčka SAA)
Baterie	2	2	2	Neuvedeno	2
Akustický tlak LpA Akustický výkon LwA Vibrace $a_{n,D}$ (vrtání do kovu)	73,14 dB; nejistota K= ±3 83,14 dB; nejistota K= ±3 <2,5 m/s ² ; nejistota K=±1,5 m/s ²				

Číslo modelu	TIDLI1232-4	TIDLI1232-6	TIDLI1232-8	TIDLI1232-9	UTIDLI1232
Napájecí napětí vrtáčky	12 V				
Doba nabíjení	Asi 2 hodiny				
Mechanické nastavení otáček	2				
Otáčky naprázdno	0–350/0–1 350/min				
Počet poloh pro nastavení momentu	18 + 1 + 1				
Maximální hodnota momentu	20 Nm				
Kapacita rychloupínacího sklíčidla	10 mm				3/8"
Nabíječka	TCLI12081-4 (Zástrčka IRAM)	TCLI12081-6 (Zástrčka ISRAEL)	FCLI12081-8 (Zástrčka BS)	TCLI12081-9 (Zástrčka INMENTRO)	UFCLI12071 (Zástrčka UL)
Baterie	2	2	2	2	2
Akustický tlak LpA Akustický výkon LwA Vibrace $a_{n,D}$ (vrtání do kovu)	73,14 dB; nejistota K= ±3 83,14 dB; nejistota K= ±3 <2,5 m/s ² ; nejistota K=±1,5 m/s ²				

- Deklarovaná souhrnná hodnota vibrací a deklarovaná hodnota emise hluku se změnila v souladu se standardní zkušební metodou a smí se použít pro porovnání jednoho nářadí s jiným. Deklarovaná souhrnná hodnota vibrací a deklarovaná hodnota emise hluku se smí také použít k předběžnému stanovení expozice.



VÝSTRAHA:

Emise vibrací a hluku během skutečného používání nářadí se může lišit od deklarovaných hodnot v závislosti na způsobu, jakým se nářadí používá, zejména jaký se opracovává druh obrobku.

Je nutné určit bezpečnostní měření k ochraně obsluhující osoby, která jsou založena na zhodnocení expozice ve skutečných podmínkách používání (počítat se všemi částmi pracovního cyklu, jako je čas, po který je nářadí vypnuto a kdy běží naprázdno kromě času spuštění).

K napájení akunářadí jsou určeny **20 V** Li-ion akumulátory **Total** s označením modelu: **TFBLI2001E** nebo **TFBLI2001** (s kapacitou **2 Ah**); **TFBLI2002E** nebo **TFBLI2002** (s kapacitou **4 Ah**). K nabíjení jsou určeny nabíječky Total s čísly modelu **TFCLI2001E** nebo **TFCLI2001** (výstup: 20 V DC; proud 2 A DC).

- Vzhledem k našemu neustálému programu výzkumu a vývoje může dojít k změně uvedené specifikace bez předchozího upozornění.
- Vlastnosti a baterie se mohou v jednotlivých zemích lišit.

USCHOVEJTE TYTO POKYNY



VAROVÁNÍ:

NEDOVOLTE, aby pohodlnost nebo pocit znalosti tohoto zařízení dané jeho opakovaným používáním nahradily přísné dodržování bezpečnostních pokynů pro tento výrobek. **ZNEUŽITÍ** nebo nedodržení bezpečnostních pravidel uvedených v tomto návodu k použití může vést k vážnému zranění.

SYMBOLY

Dále jsou uvedeny symboly použité pro toto nářadí.

v	Volty
⋯	Stejnoseměrný proud
n / n ₀	Jmenovité otáčky / Otáčky naprázdno
⋯ /min r/min	Otáčky nebo zdvihy za minutu

ÚČEL POUŽITÍ

Akumulátorová vrtačka a šroubovák je určena zejména k dotahování a povolování šroubů či vrtutů, dále k vrtání do dřeva, kovu a plastů. Výrobek není určen k vrtání do velmi tvrdého materiálu, jako je např. cement nebo beton.

POPIS FUNKCE



UPOZORNĚNÍ:

Před seřizováním nebo před kontrolou funkce tohoto nářadí se vždy ujistěte, zda je toto nářadí vypnuto a zda je z něj vyjmuta baterie.

Vložení nebo vyjmutí baterie



1. Tlačítko
2. Baterie



UPOZORNĚNÍ:

Před vložením nebo vyjmutím baterie proveďte vždy vypnutí nářadí.

Při vkládání i vyjímání baterie držte pevně nářadí i baterii. Jestliže nářadí a baterii nebudete pevně držet, mohou vám vyklouznout z rukou a mohlo by dojít k poškození nářadí a baterie a ke zranění.

- Chcete-li baterii vyjmout z nářadí, posunujte tlačítko na přední části baterie a vysuňte baterii z nářadí.
- Chcete-li baterii vložit do nářadí, srovnejte výstupek na baterii s drážkou v krytu nářadí a zasuňte ji na určené místo. Vždy zasuňte baterii zcela do nářadí tak, aby došlo k jejímu zajištění, které bude potvrzeno kliknutím.



POZOR:

Nepoužívejte při zasouvání baterie do nářadí sílu. Nejde-li baterie do nářadí snadno nasunout, není vkládána správně.



1. Spouštěcí spínač



POZOR:

Před vložením baterie do nářadí vždy zkontrolujte, zda správně pracuje spouštěcí spínač a zda se po uvolnění vrací zpět do polohy „VYPNUTO“.

- Chcete-li nářadí spustit, stiskněte spouštěcí spínač. Otáčky nářadí se zvýší, zvětšíte-li tlak na spouštěcí spínač. Uvolněte spouštěcí spínač, aby došlo k zastavení nářadí.

Rozsvícení přední svítilny

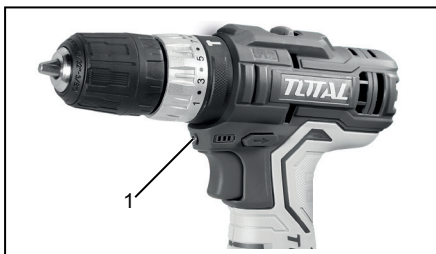

1. Svítilna



UPOZORNĚNÍ:

Nedívejte se přímo do světla, ani zdroj světla přímo nesledujte.

- Svítilnu rozsvítíte stisknutím spouštěcího spínače. Svítilna zůstává svítit po dobu stisknutí spouštěcího spínače.



POZNÁMKA:

Při čištění čočky svítilny používejte suchý hadřík. Dávejte pozor, abyste nepoškrábali čočku svítilny, protože by došlo k snížení intenzity světla.

Spínač změny směru otáčení

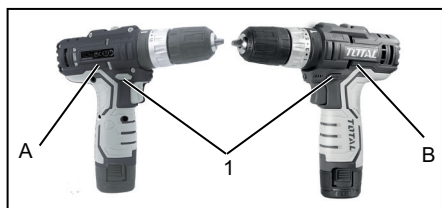

1. Páčkový spínač změny směru otáčení

- Toto nářadí je vybaveno spínačem pro změnu směru otáčení. Přepnutím páčkového spínače do polohy A se bude nářadí otáčet doprava, přepnutím do polohy B se bude otáčet doleva.
- Při nastavení páčkového spínače změny směru otáčení do nulové polohy nebude možné stisknout spouštěcí spínač.



UPOZORNĚNÍ:

Před zahájením práce vždy zkontrolujte směr otáčení.

Spínač změny směru otáčení používejte až po úplném zastavení nářadí. Změna směru otáčení před zastavením nářadí může vést k poškození nářadí.

Nebudete-li s nářadím pracovat, nastavte vždy páčkový spínač změny směru otáčení do neutrální polohy.

Změna otáček

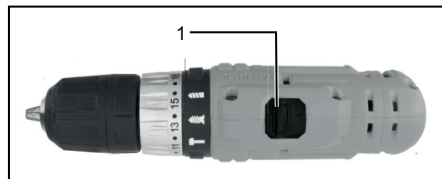

1. Páčka pro změnu otáček

- Před změnou otáček nejprve vypněte nářadí a potom posuňte páčku nastavení otáček do polohy „2“ pro vysoké otáčky nebo do polohy „1“ pro nízké otáčky.

- Před zahájením práce zkontrolujte, zda je páčka pro změnu otáček nastavena ve správné poloze. Používejte vždy správnou rychlost pro příslušnou práci.



UPOZORNĚNÍ:

Páčku pro změnu otáček nastavte vždy až do správné polohy. Jestliže během práce s nářadím bude páčka pro změnu otáček nastavena někde mezi polohami „1“ a „2“, nářadí se může poškodit.

Nepoužívejte páčku pro změnu otáček během provozu nářadí. Nářadí by se mohlo poškodit.

Nastavení utahovacího momentu

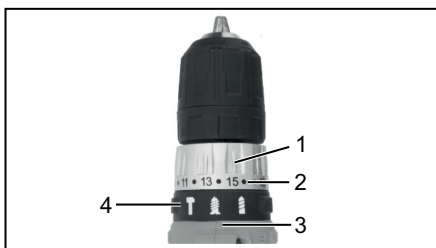

1. Seřizovací kroužek
2. Stupně
3. Ukazatel
4. Kroužek pro přepínání režimu

Utahovací moment je možné nastavit otáčecím seřizovacím kroužek v 18 krocích. Vybraný stupeň musí být vždy srovnán s ukazatelem na těle nářadí. Minimální utahovací moment odpovídá stupni 1 srovnanému s ukazatelem, maximální moment nastavíte srovnáním značky  s ukazatelem.

Nastavení režimu práce

Tento model je opatřen kroužkem pro přepínání následujících režimů práce:



Režim vrtání (pouze otáčení)



Režim příklepové vrtání (otáčení s příklepem)



Režim šroubování (otáčení se spojkou)

- Zvolte jeden režim vhodný pro prováděnou práci. Nastavte kroužek pro změnu režimu a srovnejte zvolenou značku se šipkou na těle nářadí.
- Před zahájením práce proveďte zkušební zašroubování do materiálu nebo do kousku odpadového materiálu, abyste zjistili, jaký utahovací moment bude nutný pro příslušnou práci.

SESTAVENÍ

- UPOZORNĚNÍ:**
- Před prováděním jakékoli práce na tomto nářadí se vždy ujistěte, zda je toto nářadí vypnuto a zda je z něj vyjmuta baterie.

Upevnění nebo uvolnění šroubovacího nástavce nebo vrtáku

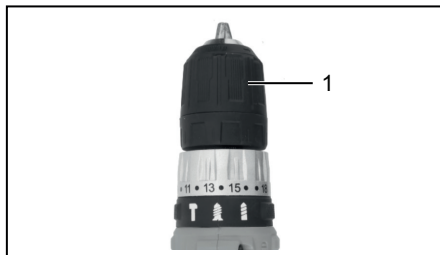

1. Objímka
- Otevřete čelisti sklíčidla otáčením objímky proti směru pohybu hodinových ručiček. Zasuňte nástavec do sklíčidla až na doraz. Otáčením objímky ve směru pohybu hodinových ručiček sklíčidlo utáhněte.
 - Chcete-li nástavec vyjmout, otáčejte objímku proti směru pohybu hodinových ručiček.

POUŽITÍ

- UPOZORNĚNÍ:**
- Vždy zasuňte baterii zcela do nářadí, aby došlo k jejímu řádnému zajištění. Jestliže tak neučiníte, může baterie vypadnout z nářadí a způsobit zranění vám nebo jiné osobě v okolí.

Zasunutí proveďte vždy s jednou rukou na rukojeti a druhou rukou na spodní straně baterie.

Šroubování



- UPOZORNĚNÍ:**
- Nastavte seřizovací kroužek na správný moment pro vaši práci.
- Zasuňte šroubovací nástavec do hlavy šroubu a přitlačte nářadí. Spusťte nářadí v nízkých otáčkách a potom je postupně zvyšujte. Jakmile začne spojka prokluzovat, uvolněte spouštěcí spínač.
- UPOZORNĚNÍ:**
- Zkontrolujte, zda je šroubovací nástavec zasunutý rovně do hlavy šroubu, protože by jinak mohlo dojít k poškození šroubu nebo šroubovacího nástavce.
- POZNÁMKA:**
- Při šroubování šroubů do dřeva nejdříve vyvrtejte vodící otvory, které vám usnadní šroubování a zamezí rozštěpení obrobku. Viz tabulka.

Nominální průměr šroubu do dřeva (mm)	Doporučená velikost vodicího otvoru (mm)
3,1	2,0–2,2
3,5	2,2–2,5
3,8	2,5–2,8
4,5	2,9–3,2
4,8	3,1–3,4
5,1	3,3–3,6
5,5	3,7–3,9
5,8	4,0–4,2
6,1	4,2–4,4

Vrtání

Nejprve nastavte seřizovací kroužek tak, aby ukazatel směřoval ke značce . Potom pokračujte podle dále uvedených pokynů.

Vrtání do dřeva

Při vrtání do dřeva dosáhnete nejlepších výsledků při použití vrtáků do dřeva s vodicím vrtákem. Vodicí vrták usnadní vrtání, protože zavede vrták do obrobku.

Vrtání do kovu

- Důlčíkem a kladivem nejprve vyznačte vrtané místo. Zamezíte tak sklouznutí vrtáku při zahájení vrtání. Vložte hrot vrtáku na vyznačené místo a začněte vrtat.
- Při vrtání do kovu používejte vhodné mazivo. Výjimkami je vrtání do litiny a do mosazi. Takové vrtání musí být prováděno na sucho.



UPOZORNĚNÍ:

Vrtání neurychlíte nadměrným tlakem na nářadí. Ve skutečnosti tímto tlakem pouze poškodíte hrot vašeho vrtáku, snížíte výkon vrtačky a zkrátíte životnost nářadí.

V okamžiku vytváření otvoru je nářadí/vrták vystaveno mimořádně velké síle. Když vrták začne pronikat do obrobku, držte nářadí pevně a pracujte se zvýšenou opatrností.



Zablokovaný vrták můžete vyjmout jednoduše stisknutím tlačítka pro změnu směru otáčení směrem vzad. Nebudete-li ovšem nářadí pevně držet, může náhle odskočit dozadu.

Malé obrobky vždy upněte do svěráku nebo do podobného upínacího zařízení.

Budete-li s nářadím pracovat souvisle až do vybití baterie, před použitím nové baterie nechejte toto nářadí 15 minut odpočinout.

Příklepové vrtání



UPOZORNĚNÍ:

V okamžiku průniku pracovního nástroje/vrtáku obrobkem působí na nástroj/vrták obrovská a náhlá kroutící síla, když se díra ucpává pilinami a nečistotami, nebo když vrták narazí na výztužné tyče zapuštěné do betonu.

- Nejdříve nastavte kroužek pro nastavení režimu tak, aby šipka na těle nářadí ukazovala na symbol . Při tomto úkonu může být seřizovací kroužek nastaven na jakoukoli hodnotu momentu.
- Zajistěte, aby byly používány vrtáky s hroty z karbidu wolframu. Umístěte hrot vrtáku na místo, kde chcete vyvrtat otvor a potom stiskněte spouštěcí spínač. Nepřetěžujte nářadí.
- Lehký přítlak zajistí nejlepší pracovní výsledky.
- Udržujte nářadí ve správné poloze a zabraňte vyskakování vrtáku z vrtaného otvoru.
- Bude-li vrtaný otvor zanášen pilinami a nečistotami, nevyvíjejte na nářadí větší tlak. Místo toho snižte otáčky a vytáhněte vrták částečně z vrtaného otvoru. Zopakujte několikrát tento úkon, aby došlo k vyčištění vrtaného otvoru a znovu pokračujte v normálním vrtání.

ÚDRŽBA



UPOZORNĚNÍ:

Před prováděním jakékoli kontroly nebo údržby se vždy ujistěte, zda je toto nářadí vypnuto a zda je z něj vyjmuta baterie.

K čištění nikdy nepoužívejte benzín, ředidla, líh nebo jiné podobné látky. Mohlo by dojít k odbarvení, deformaci nebo k prasklinám.

Z důvodu zachování BEZPEČNOSTI a SPOLEHLIVOSTI nářadí smí opravy a další úkony údržby nebo seřízení provádět autorizovaný servis TOTAL nebo servisní centrum společnosti. Používejte přitom vždy originální náhradní díly TOTAL.

PŘÍSLUŠENSTVÍ



UPOZORNĚNÍ

Tyto prvky příslušenství nebo přídatná zařízení doporučujeme používat společně s nářadím TOTAL podle pokynů v tomto návodu. Použití jiných prvků příslušenství nebo přídatných zařízení může znamenat riziko zranění osob. Používejte příslušenství nebo přídatné zařízení pouze k určenému účelu.

Jestliže budete potřebovat další informace týkající se těchto příslušenství, kontaktujte místní autorizovaný servis.

- Vrtáky
- Šroubovací nástavce
- Nástrčné klíče
- Baterie a nabíječky TOTAL
- Plastový kufr na přenášení

OCHRANA ŽIVOTNÍHO PROSTŘEDÍ



Po skončení životnosti výrobku je nutné při likvidaci vzniklého odpadu postupovat v souladu s platnou legislativou. Výrobek obsahuje elektrické/elektronické součásti. Neodhazujte do smíšeného odpadu, odevzdejte zpracovateli odpadu nebo na místo zpětného odběru nebo odděleného sběru tohoto typu odpadu.

ROZKRESLENÁ SESTAVA

TIDLI1232, TIDLI1232M, TIDLI1232E, TIDLI1232O, TIDLI1232S,
TIDLI1232-4, TIDLI1232-6, TIDLI1232-8, TIDLI1232-9, UTIDLI1232

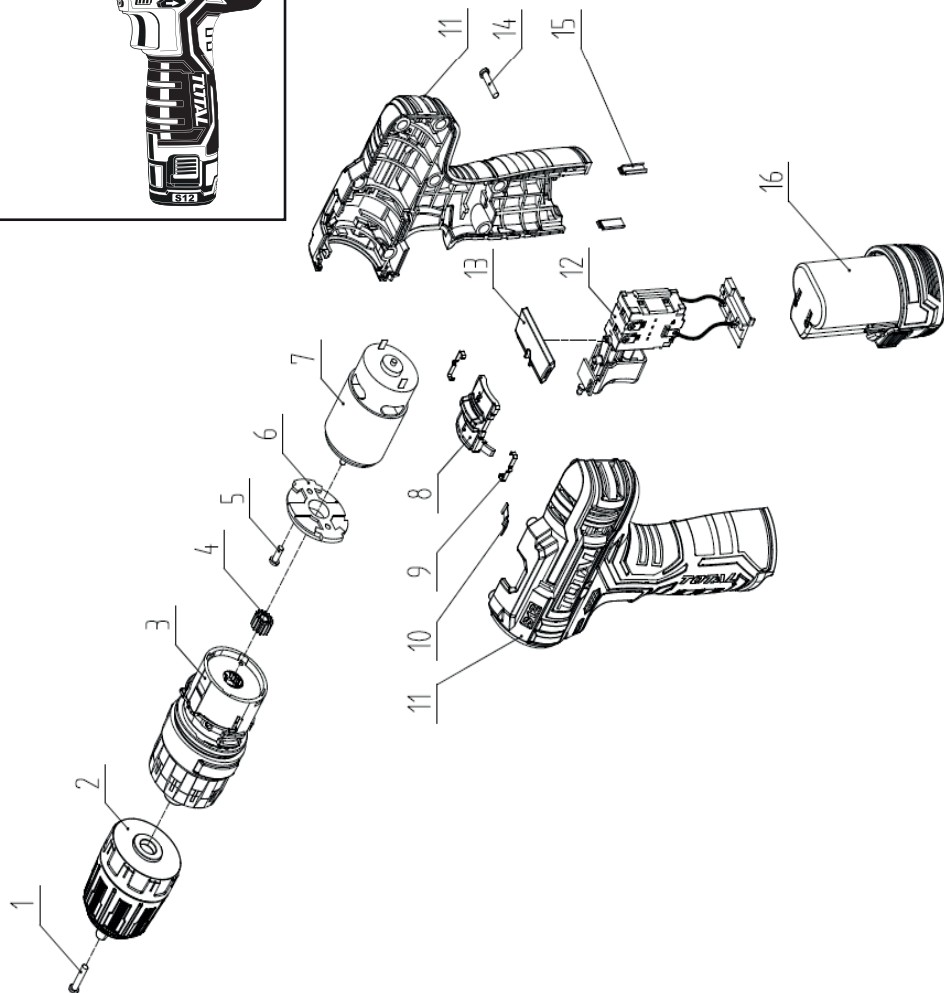

SEZNAM NÁHRADNÍCH DÍLŮ**TIDLI1232, TIDLI1232M, TIDLI1232E, TIDLI1232O, TIDLI1232S,
TIDLI1232-4, TIDLI1232-6, TIDLI1232-8, TIDLI1232-9, UTIDLI1232**

Č.	Popis části	Počet
1	Šroub M5 x 25 s levým závitem	1
2	Sklíčidlo 0,8–10 mm	1
3	Sestava převodovky	1
4	Šroub a podložka M3 x 6	2
5	Ozubené kolo motoru	1
6	Deska motoru	1
7	Motor	1
8	Posuvný ovladač	1
9	Pružina posuvného ovladače	2
10	Pružina se západkou	1
11	Páčka pro změnu směru otáčení – dopředu/dozadu	1
12	Spínač	1
13	Levý a pravý kryt nářadí	1
14	Závitořezný šroub ST3,5 x 16	8
15	Pojistka	2
16	Baterie	2

ZÁRUČNÍ LHŮTA A PODMÍNKY

ODPOVĚDNOST ZA VADY (ZÁRUKA)

Uplatnění nároku na bezplatnou záruční opravu se řídí zákonem č. 89/2012 Sb., přičemž odpovědnost za vady na Vámi zakoupený výrobek platí po dobu 2 let od data jeho zakoupení - pokud např. na obalu či promomateriálu není uvedena delší doba pro nějakou část či celý výrobek.

Při splnění níže uvedených podmínek, které jsou v souladu s tímto zákonem, Vám výrobek bude bezplatně opraven.

ZÁRUČNÍ PODMÍNKY

- 1) Prodávající je povinen spotřebiteli zboží předvést (pokud to jeho povaha umožňuje) a vystavit doklad o koupi v souladu se zákonem. Všechny údaje v dokladu o koupi musí být vypsány nesmazatelným způsobem v okamžiku prodeje zboží.
- 2) Již při výběru zboží pečlivě zvažte, jaké funkce a činnosti od výrobku požadujete. To, že výrobek nevyhovuje Vaším pozdějším technickým nárokům, není důvodem k jeho reklamaci.
- 3) Při uplatnění nároku na bezplatnou opravu musí být zboží předáno s řádným dokladem o koupi.
- 4) Pro přijetí zboží k reklamaci by mělo být pokud možno očištěno a zabaleno tak, aby při přepravě nedošlo k poškození (nejlépe v originálním obalu). V zájmu přesné diagnostiky závady a jejího dokonalého odstranění spolu s výrobkem zašlete i jeho originální příslušenství.
- 5) Servis nenese odpovědnost za zboží poškozené přepravcem.
- 6) Servis dále nenese odpovědnost za zaslání příslušenství, které není součástí základního vybavení výrobku. Výjimkou jsou případy, kdy příslušenství nelze odstranit z důvodu vady výrobku.
- 7) Odpovědnost za vady („záruka“) se vztahuje na skryté a viditelné vady výrobku.
- 8) Záruční opravu je oprávněn vykonávat výhradně autorizovaný servis značky Total.
- 9) Výrobce odpovídá za to, že výrobek bude mít po celou dobu odpovědnosti za vady vlastnosti a parametry uvedené v technických údajích, při dodržení návodu k použití.
- 10) Nárok na bezplatnou opravu zaniká, jestliže:
 - a) výrobek nebyl používán a udržován podle návodu k obsluze.
 - b) byl proveden jakýkoliv zásah do konstrukce stroje bez předchozího písemného povolení vydaného firmou Madal Bal a.s. nebo autorizovaným servisem značky Total.
 - c) výrobek byl používán v jiných podmínkách nebo k jiným účelům, než ke kterým je určen.
 - d) byla některá část výrobku nahrazena neoriginální součástí.
 - e) k poškození výrobku nebo k nadměrnému opotřebení došlo vinou nedostatečné údržby.
 - f) výrobek havaroval, byl poškozen vyšší mocí či nedbalostí uživatele.
 - g) škody vzniklé působením vnějších mechanických, teplotních či chemických vlivů.
 - h) vady byly způsobeny nevhodným skladováním, či manipulací s výrobkem.
 - i) výrobek byl používán (pro daný typ výrobku) v agresivním prostředí např. prašném, vlhkém.
 - j) výrobek byl použit nad rámec přípustného zatížení.
- 11) Odpovědnost za vady se nevztahuje na běžné opotřebení výrobku nebo na použití výrobku k jiným účelům, než ke kterým je určen.
- 12) Odpovědnost za vady se nevztahuje na opotřebení výrobku, které je přirozené v důsledku jeho běžného používání, např. obroušení brusných kotoučů, nižší kapacita akumulátoru po dlouhodobém používání apod.
- 13) Poskytnutím záruky nejsou dotčena práva kupujícího, která se ke koupi věci váží podle zvláštních právních předpisů.
- 14) Nelze uplatňovat nárok na bezplatnou opravu vady, na kterou již byla prodávajícím poskytnuta sleva. Pokud si spotřebitel výrobek svépomocí opraví, pak výrobce ani prodávající nenese odpovědnost za případné poškození výrobku či újmu na zdraví v důsledku neodborné opravy či použití neoriginálních náhradních dílů.
- 15) Na vyměněné zboží či jeho část v záruční lhůtě neplyne nová dvouletá záruka od data výměny, ale dvouletá záruka se počítá od data zakoupení původního výrobku.
- 16) V případě sporu mezi kupujícím a prodávajícím ve vztahu kupní smlouvy, který se nepodařilo mezi stranami urovnat přímo, má kupující právo obrátit se na obchodní inspekci jako subjekt mimosoudního řešení spotřebitelských sporů. Na webových stránkách obchodní inspekce je odkaz na záložku „ADR-mimosoudní řešení sporů“.

ZÁRUČNÍ A POZÁRUČNÍ SERVIS

Pro uplatnění práva na záruční opravu se obraťte na obchodníka, u kterého jste zboží zakoupili.

Pro pozáruční opravu se obraťte na autorizovaný servis značky Total, kterým je Band servis s.r.o. na adrese Těšínská 234/120 716 00 Ostrava-Radvanice tel./fax. 596 232 390.

V případě potřeby se pro bližší informace ohledně záruční a pozáruční opravy výrobků značky Total obraťte na e-mail: servis@madalbal.cz; Tel.: 222 745 132 nebo 222 745 133 nebo přímo také na adresu Madal Bal a.s. Letovská 532 199 00 Praha Letňany v době Po-Pá 9:30-17:30.

EU PROHLÁŠENÍ O SHODĚ

Předmět prohlášení-model, identifikace výrobku:

**Aku příklepová vrtačka 12 V
TIDLI1232, TIDLI1232M, TIDLI1232E, TIDLI12320, TIDLI1232S, TIDLI1232-4,
TIDLI1232-6, TIDLI1232-8, TIDLI1232-9, UTIDLI1232**

**Výrobce: TOTAL TOOLS CO., PTE. LTD. No. 45 Shanghai Road,
Suzhou Industrial Park, Čína**

prohlašuje, že výše popsany předmět prohlášení je ve shodě s příslušnými harmonizačními právními předpisy Evropské unie: 2006/42 ES; (EU) 2011/65; (EU) 2014/30;
Toto prohlášení se vydává na výhradní odpovědnost výrobce.

Harmonizované normy (včetně jejich pozměňujících příloh, pokud existují), které byly použity k posouzení shody a na jejichž základě se shoda prohlašuje:

EN 62841-1:2015; EN 62841-2-1:2018; EN 62841-2-2:2014; EN 60745-1:2009;
EN 60335-1:2012; EN 60335-2-29:2004; EN 61000-3-2:2014; EN 61000-3-3:2013;
EN 62233:2008; EN 55014-1:2017; EN 55014-2:2015; EN 50581:2012

Kompletaci technické dokumentace 2006/42 ES provedl Martin Šenkýř, Madal Bal a.s.
Technická dokumentace (2006/42 ES) je k dispozici na adrese dovozce
Madal Bal, a.s. Průmyslová zóna Příluky 244, 760 01 Zlín.

Místo a datum vydání EU prohlášení o shodě: Shanghai 19.09.2019

Jméno a podpis osoby oprávněné vypracovat prohlášení o shodě jménem výrobce:

Osborn Zou



TOTAL

One-Stop Tools Station

TOTAL



PŘÍKLEPOVÁ VRTAČKA LITHIUM-ION

www.totaltools.cn
TOTAL TOOLS CO., PTE. LTD.
VYROBENO V ČÍNĚ
T0919.V01

12 V