

TOTAL

One-Stop Tools Station

TOTAL

AKU VRTACÍ KLADIVO

TRHLI2201

INDUSTRIAL



P20S

Překlad původního návodu k používání

totaltoolsworld 

TOTAL TOOLS WORLD 



20 V

ÚVOD

Vážený zákazníku,
děkujeme za důvěru, kterou jste projevili značce TOTAL zakoupením tohoto výrobku. Výrobek byl podroben testům spolehlivosti, bezpečnosti a kvality předepsaných normami a předpisy Evropské unie.
S jakýmkoli dotazy se obraťte na naše zákaznické a poradenské centrum:











info@madalbal.cz; Tel.: +420 577 599 777

Dovozce: Madal Bal a. s., Průmyslová zóna Příluky 244, CZ-76001 Zlín, Česká republika.

Výrobce: TOTAL TOOLS CO., PTE. LTD. No. 45 Shanghai Road, Suzhou Industrial Park, Čína

Datum vydání: 1.8.2020

SYMBOLY POUŽITÉ V TOMTO NÁVODU A NA ŠTÍTCÍCH

	Dodatečná ochrana dvojistou izolací.
	Před použitím tohoto nářadí si prosím pečlivě přečtete tento návod.
	Označení shody CE.
	Používejte certifikovanou ochranu sluchu, zraku a dýchacích cest s dostatečnou úrovní ochrany.
	Dle směrnice (EU) 2012/19 nesmí být nepoužitelné elektrozařízení vyhazováno do komunálního odpadu, ale odevzdáno k ekologické likvidaci do zpětného sběru elektrozařízení. Před likvidací elektrozařízení z něho musí být odejmut akumulátor, který je nutné odevzdat do zpětného sběru akumulátorů samostatně k ekologické likvidaci (dle směrnice 2006/66 EC). Informace o sběrných místech elektrozařízení, akumulátorů a podmínkách sběru obdržíte na obecním úřadě nebo u prodávajícího.
	Bezpečnostní upozornění
	Baterii nevystavujte teplotám nad 50 °C.
	Baterie vždy recyklujte.
	Nevhazujte baterie do ohně.
	Nevystavujte baterii působení vody.

BEZPEČNOST PRÁCE A OCHRANA ZDRAVÍ



UPOZORNĚNÍ:

Před použitím nářadí se, prosím, seznamte s návodem k jeho obsluze, a to i v případě, že jste již obeznámeni s používáním nářadí podobného typu. Nářadí používejte pouze tak, jak je popsáno v tomto návodu k použití. Návod uschovejte pro případ další potřeby. Pokud předáváte nářadí jiné osobě, zajistěte, aby u něj byl přiložen tento návod k použití.

Nářadí pečlivě vybalte a dejte pozor, abyste nevyhodili žádnou část obalového materiálu dřívě, než najdete všechny jeho součásti. Minimálně po dobu trvání zákonného práva z vadného plnění, případně záruky za jakost doporučujeme uschovat originální přepravní karton, balicí materiál, pokladní doklad a potvrzení o rozsahu odpovědnosti prodávajícího nebo záruční list. V případě přepravy doporučujeme zabalit nářadí opět do originální krabice od výrobce.



POZNÁMKA:

Vyobrazení použitá v tomto návodu nemusí vždy souhlasit se skutečností; jejich účelem je popis hlavních principů nářadí. Texty, kresby, fotografie a jiné prvky zde uvedené jsou ale chráněny autorským právem. Každé jejich zneužití nebo nepovolené kopírování je trestné.

OBECNÉ BEZPEČNOSTNÍ POKYNY PRO ELEKTRICKÉ NÁŘADÍ



Je nutno přečíst všechny bezpečnostní pokyny, návod k používání, obrázky a předpisy dodané s tímto nářadím. Nedodržení veškerých následujících pokynů může vést k úrazu elektrickým proudem, ke vzniku požáru a/nebo k vážnému zranění osob.

Veškeré pokyny a návod k používání se musí uschovat, aby bylo možné do nich později nahlédnout.

Výrazem „elektrické nářadí“ ve všech dále uvedených výstražných pokynech je myšleno elektrické nářadí napájené (pohyblivým přívodem) ze sítě, nebo elektrické nářadí napájené z baterií (bez pohyblivého přívodu).

1) Bezpečnost pracovního prostředí

- Pracoviště je nutné udržovat v čistotě a dobře osvětlené. Nepořádek a tmavé prostory bývají příčinou nehod.**
- Elektrické nářadí se nesmí používat v prostředí s nebezpečím výbuchu, kde se vyskytují hořlavé kapaliny, plyny nebo prach. V elektrickém nářadí vznikají jiskry, které mohou zapálit prach nebo výpary.**
- Při používání elektrického nářadí je nutno zamezit přístupu dětí a dalších osob. Bude-li obsluha vyrušována, může ztratit kontrolu nad prováděnou činností.**

2) Elektrická bezpečnost

- Vidlice pohyblivého přívodu elektrického nářadí musí odpovídat síťové zásuvce. Vidlice se nesmí nikdy jakýmkoliv způsobem upravovat. S nářadím, které má ochranné spojení se zemí, se nesmí používat žádné zásuvkové adaptéry. Vidlice, které nejsou znehodnoceny úpravami, a odpovídající zásuvky omezí nebezpečí úrazu elektrickým proudem.**

- b) **Obsluha se nesmí tělem dotýkat uzemněných předmětů, jako např. potrubí, tělesa ústředního topení, sporáky a chladničky.** *Nebezpečí úrazu elektrickým proudem je větší, je-li vaše tělo spojeno se zemí.*
- c) **Elektrické nářadí se nesmí vystavovat dešti, vlhku nebo mokru.** *Vnikne-li do elektrického nářadí voda, zvyšuje se nebezpečí úrazu elektrickým proudem.*
- d) **Pohyblivý přívod se nesmí používat k jiným účelům. Elektrické nářadí se nesmí nosit nebo tahat za přívod, ani se nesmí tahem za přívod odpojovat vidlice ze zásuvky. Přívod je nutné chránit před horkem, mastnotou, ostrými hranami nebo pohyblivými částmi.** *Poškozené nebo zamotané přívody zvyšují nebezpečí úrazu elektrickým proudem.*
- e) **Je-li elektrické nářadí používáno venku, musí se použít prodlužovací přívod vhodný pro venkovní použití.** *Používání prodlužovacího přívodu pro venkovní použití omezuje nebezpečí úrazu elektrickým proudem.*
- f) **Používá-li se elektrické nářadí ve vlhkých prostorech, je nutné používat napájení chráněné proudovým chráničem (RCD).** *Používání RCD omezuje nebezpečí úrazu elektrickým proudem. Pojem „proudový chránič (RCD)“ může být nahrazen pojmem „hlavní jistič obvodu (GFCI)“ nebo „jistič unikajícího proudu (ELCB)“.*

3) Bezpečnost osob

- a) **Při používání elektrického nářadí musí být obsluha pozorná, musí se věnovat tomu, co právě dělá, a musí se soustředit a střizlivě uvažovat. Elektrické nářadí se nesmí používat, je-li obsluha unavena nebo pod vlivem drog, alkoholu nebo léků.** *Chvilková nepozornost při používání elektrického nářadí může vést k vážnému poranění osob.*
- b) **Používat osobní ochranné pracovní prostředky. Vždy používat ochranu očí.** *Ochranné pomůcky jako např. respirátor, bezpečnostní obuv s protiskluzovou úpravou, tvrdá pokrývka hlavy nebo ochrana sluchu, používané v souladu s podmínkami práce, snižují nebezpečí poranění osob.*
- c) **Je nutno vyvarovat se neúmyslnému spuštění stroje. Je nutno se ujistit, že je spínač před zapojením vidlice do zásuvky a/nebo při připojování bateriové soupravy, zvedáním či přenášením nářadí v poloze vypnuto. Přenášení nářadí s prstem na spínači nebo zapojování vidlice nářadí se zapnutým spínačem může být příčinou nehod.**
- d) **Před zapnutím nářadí je nutno odstranit všechny seřizovací nástroje nebo klíče. Seřizovací nástroj nebo klíč, který zůstane připevněn k otáčející se části elektrického nářadí, může být příčinou poranění osob.**
- e) **Obsluha musí pracovat jen tam, kam bezpečně dosáhne. Obsluha musí vždy udržovat stabilní postoj a rovnováhu. To umožní lepší kontrolu nad elektrickým nářadím v nepředvídaných situacích.**
- f) **Oblékat se vhodným způsobem. Nenosit volné oděvy ani šperky. Obsluha musí dbát, aby měla vlasy a oděv dostatečně daleko od pohyblivých částí. Volné oděvy, šperky a dlouhé vlasy mohou být zachyceny pohyblivými se částmi.**
- g) **Jsou-li k dispozici prostředky pro připojení zařízení k odsávání a sběru prachu, je nutno zajistit, aby se taková zařízení připojila a správně používala. Použití těchto zařízení může omezit nebezpečí způsobená vznikajícím prachem.**
- h) **Obsluha nesmí dopustit, aby se kvůli rutině, která vychází z častého používání nářadí, stala samolibou, a začala ignorovat zásady bezpečnosti nářadí. Neopatrná činnost může ve zlomku vteřiny způsobit závažné poranění.**

4) Používání a údržba elektrického nářadí

- a) **Elektrické nářadí se nesmí přetěžovat. Je nutné používat správné elektrické nářadí, které je určené pro prováděnou práci. Správné elektrické nářadí bude lépe a bezpečněji vykonávat práci, pro kterou bylo konstruováno.**
- b) **Nesmí se používat elektrické nářadí, které nelze zapnout a vypnout spínačem. Jakékoliv elektrické nářadí, které nelze ovládat spínačem, je nebezpečné a musí být opraveno.**
- c) **Před jakýmkoliv seřizováním, výměnou příslušenství nebo před uskladněním elektrického nářadí je nutno vytáhnout vidlici ze síťové zásuvky a/nebo odejmout bateriovou soupravu z elektrického nářadí, je-li odnímatelná. Tato preventivní bezpečnostní opatření omezují nebezpečí nahodilého spuštění elektrického nářadí.**
- d) **Nepoužívané elektrické nářadí je nutno skladovat mimo dosah dětí a nesmí se dovolit osobám, které nebyly seznámeny s elektrickým nářadím nebo s těmito pokyny, aby nářadí používaly. Elektrické nářadí je v rukou nezkušených uživatelů nebezpečné.**
- e) **Elektrické nářadí a příslušenství je nutno udržovat. Je třeba kontrolovat seřízení pohyblivých se částí a jejich pohyblivost, soustředit se na praskliny, zlomené součásti a jakékoliv další okolnosti, které mohou ohrozit funkci elektrického nářadí. Je-li nářadí poškozeno, před dalším použitím je nutno zajistit jeho opravu. Mnoho nehod je způsobeno nedostatečně udržovaným elektrickým nářadím.**
- f) **Řezací nástroje je nutno udržovat ostré a čisté. Správně udržované a naostřené řezací nástroje s menší pravděpodobností zachytí za materiál nebo se zablokují a práce s nimi se snáze kontroluje.**
- g) **Elektrické nářadí, příslušenství, pracovní nástroje atd. je nutno používat v souladu s těmito pokyny a takovým způsobem, jaký byl předepsán pro konkrétní elektrické nářadí, a to s ohledem na dané podmínky práce a druh prováděné práce. Používání elektrického nářadí k provádění jiných činností, než pro jaké bylo určeno, může vést k nebezpečným situacím.**
- h) **Rukojeti a úchopové povrchy je nutno udržovat suché, čisté a bez mastnot. Kluzké rukojeti a úchopové povrchy neumožňují v neočekávaných situacích bezpečné držení a kontrolu nářadí.**

5) Používání a údržba bateriového nářadí

- a) **Nářadí nabíjejte pouze nabíječem, který je určen výrobcem. Nabíječ, který může být vhodný pro jeden typ bateriové soupravy, může být při použití s jinou bateriovou soupravou příčinou nebezpečí požáru.**
- b) **Nářadí používejte pouze s bateriovou soupravou, která je výslovně určena pro dané nářadí. Používání jakýchkoli jiných bateriových souprav může být příčinou nebezpečí úrazu nebo požáru.**
- c) **Není-li bateriová souprava právě používána, chraňte ji před stykem s jinými kovovými předměty jako jsou kancelářské sponky, mince, klíče, hřebíky, šrouby, nebo jiné malé kovové předměty, které mohou způsobit spojení jednoho kontaktu baterie s druhým. Zkratování kontaktů baterie může způsobit popáleniny nebo požár.**
- d) **Při nesprávném používání mohou z baterie unikat tekutiny; vyvarujte se kontaktu s nimi. Dojde-li k náhodnému styku s těmito tekutinami, opláchněte postížená místa vodou. Dostane-li se tekutina do oka, vyhledejte navíc lékařskou pomoc. Tekutiny unikající z baterie mohou způsobit záněty nebo popáleniny.**

- e) **Bateriová souprava nebo nářadí, které je poškozeno nebo přestavěno, se nesmí používat.** Poškozené nebo upravené akumulátory se mohou chovat nepředvídatelně, které může mít za následek oheň, výbuch nebo nebezpečí úrazu.
 - f) **Bateriové soupravy nebo nářadí se nesmí vystavovat ohni nebo nadměrné teplotě.** Vystavení ohni nebo teplotě vyšší než 130 °C může způsobit výbuch.
 - g) **Je nutno dodržovat všechny pokyny nabíjení a nenabíjet bateriovou soupravu nebo nářadí mimo teplotní rozsah, který je uveden v návodu k používání.** Nesprávné nabíjení nebo nabíjení při teplotách, které jsou mimo uvedený rozsah, mohou poškodit baterii a zvýšit riziko požáru.
- 6) Servis**
- a) **Opravy vašeho bateriového nářadí svěřte kvalifikované osobě, které bude používat identické náhradní díly.** Tímto způsobem bude zajištěna stejná úroveň bezpečnosti nářadí jako před opravou.
 - b) **Poškozené bateriové soupravy se nesmí nikdy opravovat.** Oprava bateriových souprav by měla být prováděna pouze u výrobce nebo v autorizovaném servisu.

BEZPEČNOSTNÍ VAROVÁNÍ PRO VRTACÍ KLADIVA

- a) **Používejte ochranu sluchu.** Působení hluku může způsobit ztrátu sluchu.
- b) **Používejte přidavné rukojeti dodané s tímto nářadím.** Ztráta kontroly nad nářadím může vést k způsobení zranění.
- c) **Při provádění činnosti, kde se obráběcí nástroj může dotknout skrytého vedení nebo svého vlastního přívodu, držte elektromechanické nářadí za úchopové izolované povrchy.** Dotyk obráběcího nástroje se „živým“ vodičem může způsobit, že se neizolované kovové části elektromechanického nářadí stanou „živými“ a mohou vést k úrazu uživatele elektrickým proudem.
- d) **Používejte ochrannou masku proti prachu.** Nevdechujte škodlivý prach vznikající během prováděného vrtání nebo sekání. Takový prach může ohrozit vaše zdraví i zdraví okolních osob.
- e) **Před zahájením práce zkontrolujte pracovní prostor (například pomocí detektoru kovů), abyste se ujistili, že v tomto prostoru nejsou žádné skryté elektrické kabely nebo plynové a vodovodní potrubí.** Kontakt s elektrickým vedením může vést k požáru a zásahu elektrickým proudem. Poškození plynového vedení může vést k explozi. Proniknutí do vodovodního řádu způsobí škodu na majetku nebo může dojít k úrazu elektrickým proudem.
- f) **Je-li napájecí kabel tohoto elektrického nářadí poškozen, musí být nahrazen speciálně připraveným kabelem dostupným v autorizovaném servisu.**
- g) **Nedotýkejte se pracovního nástroje nebo obrobku ihned po ukončení práce.** Během provozu nářadí je pracovní nástroj velmi horký a mohl by způsobit vážné popáleniny.

BEZPEČNOSTNÍ POKYNY PRO VRTÁNÍ

- a) **Při provádění činnosti, kde se obráběcí nástroj může dotknout skrytého vedení nebo svého vlastního přívodu, držte elektromechanické nářadí za úchopové izolované povrchy.** Dotyk obráběcího nástroje se „živým“ vodičem může způsobit, že se neizolované kovové části elektromechanického nářadí stanou živými a mohou vést k úrazu uživatele elektrickým proudem.

- b) **Nikdy nepoužívejte stroj na vyšší otáčky, než jsou maximální jmenovité otáčky vrtáku.** Při vyšších otáčkách je pravděpodobné, že se vrták ohne, jestliže se nechá točit volně, aniž by byl v kontaktu s obrobkem, což může vést k poranění osob.
- c) **Na začátku vrtání je nutno mít vždy nízké otáčky a špička vrtáku se musí dotýkat obrobku.** Při vyšších otáčkách je pravděpodobné, že se vrták ohne, jestliže se nechá točit volně, aniž by byl v kontaktu s obrobkem, což může vést k poranění osob.
- d) **Je nutno tlačit pouze v přímém směru s vrtákem a nesmí se působit nadměrným tlakem.** Vrtáky se mohou ohnout, a mohou prasknout nebo způsobit ztrátu kontroly, což může vést k poranění osob.
- e) **K vyhledání skrytých vedení elektřiny, plynu či vody použijte vhodná detekční zařízení kovu a elektřiny.** Umístění rozvodných vedení porovnejte s výkresovou dokumentací, pokud existuje.
- f) **Při vrtání do materiálů, při němž vzniká prach, např. při vrtání do zdva, zajistěte odsávání prachu prostřednictvím další osoby použitím vhodného průmyslového vysavače přiložením hubice vysavače k vrtanému místu a rovněž používejte certifikovanou ochranu dýchacích cest s dostatečnou úrovní ochrany.** Vdechování prachu je zdraví škodlivé.

DOPLŇKOVÉ BEZPEČNOSTNÍ INFORMACE

- a) **Nepracujte s tímto nářadím dlouhodobě.** Vibrace způsobené funkcí přiklepu mohou být pro vaše ruce a paže nebezpečné. Používejte rukavice, které zajistí lepší utlumení rázů a omezte působení vibrací prováděním častých přestávek. Zkraťte dobu práce s tímto nářadím, abyste omezili rizika související s příliš velkými vibracemi.
- b) **Nepoužívejte k uvolnění zablokovaných pracovních nástrojů údery kladiva.** Odletávající úlomky kovu nebo materiálu by mohly způsobit zranění.
- c) **Mírně opotřebované sekáče mohou být znovu naostřeny broušením.**
- d) **V zájmu efektivitě práce a životnosti nářadí používejte výhradně originální náhradní díly a příslušenství.**

BEZPEČNOSTNÍ POKYNY PRO AKUMULÁTOR



POZNÁMKA:

Akumulátor není součástí dodávky vysavače.

- a) Akumulátor chraňte před deštěm, vysokou vlhkostí, vysokými teplotami, před mechanickým poškozením a nikdy jej neotvírejte.
- b) Zajistěte, aby si s akumulátorem nehrály děti.
- c) Nebudete-li akumulátor delší dobu používat (např. déle než šest měsíců), nabíjete jej.
- d) Před použitím akumulátoru si přečtěte všechny pokyny a výstrahy nacházející se na nabíječe, na akumulátoru a na výrobku, který bude tento akumulátoru používat.
- e) Nepokoušejte se akumulátor rozebírat.
- f) Dojde-li k nadměrnému zkrácení provozní doby, okamžitě přestaňte akumulátor používat. Mohlo by dojít k nebezpečnému přehřátí, popáleninám nebo dokonce k explozi.
- g) Dostane-li se elektrolyt z akumulátoru do očí, okamžitě si je začněte vyplachovat čistou vodou a vyhledejte lékařské ošetření. Mohlo by dojít k ztrátě zraku.
- h) Zabraňte zkratování akumulátoru.

- (1) Nedotýkejte se kontaktů akumulátoru vodivými předměty.
 - (2) Vyvarujte se uložení akumulátoru na místech, kde mohou být jiné kovové předměty, jako jsou hřebíky, mince atd.
 - (3) Nevystavujte akumulátor vlivu vody nebo dešti. Zkratovaný akumulátor může způsobit velkou poruchu elektroinstalace.
- i) Neukládejte nářadí a akumulátor na místech, kde může teplota dosáhnout nebo přesáhnout 50 °C.
 - j) Nespalujte akumulátor dokonce i v případě, je-li vážně poškozena nebo zcela opotřebována.
 - k) Dávejte pozor, aby nedošlo k pádu akumulátoru nebo k nárazu do akumulátoru.
 - l) Nepoužívejte poškozený akumulátor.
 - m) Dodržujte místní předpisy týkající se likvidace akumulátorů.

Rady pro zajištění maximální provozní životnosti akumulátoru

- a) Před úplným vybitím akumulátor vždy nabijte. Jestliže zjistíte menší výkon nářadí, nářadí vždy zastavte a nabijte akumulátor.
- b) Nikdy znovu nenabíjete zcela nabitý akumulátor. Nadměrné nabíjení zkracuje provozní životnost akumulátoru.
- c) Nabíjejte akumulátor při pokojové teplotě v rozsahu od 10 °C do 40 °C. Horký akumulátor nechejte před nabíjením vždy vychladnout.
- d) Nebudete-li akumulátor delší dobu používat (to znamená déle než šest měsíců), nabijte jej.

ZBYTKOVÁ RIZIKA

I když je toto elektrické nářadí používáno podle uvedených pokynů, nemohou být eliminovány všechny faktory zbytkových rizik. Z důvodu konstrukce a designu tohoto nářadí se mohou objevit následující rizika:

- a) Zdravotní problémy vzniklé v důsledku působení vibrací při použití elektrického nářadí
 - trvajících delší dobu nebo v případě, kdy nebylo správně používáno nebo nebyla-li prováděna jeho správná údržba.
 - Zranění a škody způsobené zničením příslušenstvím, u kterého došlo k náhlému poškození.
- b) Poškození sluchu.
- c) Riziko zranění prstů při výměně pracovních nástrojů.
- d) Riziko zranění způsobeným kontaktem s rotujícími nebo rozpálenými částmi nářadí.
- e) Zdravotní rizika způsobená vdechováním prachu zvířeného při práci s betonem, zdivem nebo dřevem.



VAROVÁNÍ:

Toto elektrické nářadí vytváří během použití elektromagnetické pole. Toto elektromagnetické pole může v určitých případech narušovat funkci aktivních nebo pasivních lékařských implantátů. Z důvodu omezení rizika vážného nebo smrtelného zranění doporučujeme před použitím tohoto elektrického nářadí osobám s lékařskými implantáty, aby kontaktovaly své lékaře a výrobce příslušných implantátů.

TECHNICKÉ ÚDAJE

MODEL	TRHLI2201
Jmenovité napájecí napětí	Maximálně 20 V DC
Otáčky naprázdno	0 – 1 350 min-1
Počet rázů za minutu	0 – 4 700 min-1
Energie rázu	2 J
Upínací systém	SDS Plus
Max průměr vrtáku:	
Beton	22 mm
Ocel	13 mm
Dřevo	28 mm
Nabíječka	TFCLI2001 (Zástrčka VDE) TFCLI2001E (Zástrčka VDE) CE, EMC



POZNÁMKA:

K napájení nářadí jsou určeny 20 V Li-ion akumulátory Total s označením modelu: TFBLI2001E nebo TFBLI2001 (s kapacitou 2 Ah); TFBLI2002E nebo TFBLI2002 (s kapacitou 4 Ah). K nabíjení jsou určeny nabíječky Total s čísly modelu TFCLI2001E nebo TFCLI2001 (výstup: 20 V DC; proud 2 A DC).

HLUČNOST

Hladina akustického tlaku L_{pA}	94 dB(A); nejistota $K = \pm 3$ dB(A)
Hladina akustického výkonu L_{wA}	105 dB(A); nejistota $K = \pm 3$ dB(A)
Max. hladina vibrací:	
Vrtání do betonu $A_{h,HD}$	1,2 m/s ² ; nejistota $K = \pm 1,5$ m/s ²
Drážkování $A_{h,CHeq}$	1,6 m/s ² ; nejistota $K = \pm 1,5$ m/s ²

- Deklarovaná souhrnná hodnota vibrací a deklarovaná hodnota emise hluku se změnila v souladu se standardní zkušební metodou a smí se použít pro porovnání jednoho zařízení s jiným. Deklarovaná souhrnná hodnota vibrací a deklarovaná hodnota emise hluku se smí také použít k předběžnému stanovení expozice.



VAROVÁNÍ:

Emise vibrací a hluku během skutečného používání nářadí se může lišit od deklarováných hodnot v závislosti na způsobu, jakým se nářadí používá, zejména jaký se opracovává druh obrobku.

Je nutné určit bezpečnostní měření k ochraně obsluhující osoby, která jsou založena na zhodnocení expozice ve skutečných podmínkách používání (počítat se všemi částmi pracovního cyklu, jako je čas, po který je nářadí vypnuto a kdy běží naprázdno kromě času spuštění).

**VÝSTRAHA:**

NEDOVOLTE, aby pohodlnost nebo pocit znalosti tohoto zařízení dané jeho opakovaným používáním nahradily přísné dodržování bezpečnostních pokynů pro tento výrobek. ZNEUŽITÍ nebo nedodržení bezpečnostních pravidel uvedených v tomto návodu k použití může vést k vážnému zranění.

**POZNÁMKA:**

Vzhledem k našemu neustálému programu výzkumu a vývoje může dojít k změně uvedené specifikace bez předchozího upozornění.

USCHOVEJTE TYTO POKYNY**STANDARDNÍ PŘÍSLUŠENSTVÍ**

Přídavná rukojeť.....1x
 Hloubkový doraz..... 1x

ÚČEL POUŽITÍ**Správné použití**

- Toto vrtací kladivo nalézá uplatnění jako pomocník při stavebních pracích v domácím prostředí. Je určeno pro:
 - vrtání s přiklepem do betonu, cihel a kamene
 - vrtání bez přiklepu do dřeva, kovu, umělé hmoty, keramiky apod.
 - sekací práce do betonu, cihel, kamene a asfaltu (např. pro drážkování nebo vysekávání otvorů). S použitím příslušných nástrojů také k odsekávání obkladaček, dlažby, omítky, stavebního lepidla apod.).
- Přepínání mezi pravým a levým chodem společně s jemnou regulací otáček umožňuje použít kladivo k povolování a utahování šroubových spojů.
- Nepřítomnost napájecího kabelu poskytuje svobodu a komfort při práci a manipulaci s akumulátorem. Akumulátor lze tak s výhodou použít pro práci v místech, kde není možné použít elektrické nářadí s napájecím kabelem z důvodu nedostupnosti distribuční elektrické sítě.
- Toto nářadí je určeno pro profesionální i soukromé neprofesionální uživatele.

Nesprávné použití

- Toto vrtací kladivo se nesmí používat v extrémních podmínkách (extrémní prašnost, extrémní teploty apod.) a při vysokém zatížení.

BEZPEČNOSTNÍ PRVKY**Ochrana proti mechanickému přetížení**

- Při nadměrném mechanickém zatížení kladiva se elektromotor automaticky zastaví. V takovém případě přerušte práci, zvolte režim vrtání a nechte kladivo běžet nejméně po dobu 30 sekund při maximálních otáčkách bez zatížení.

Ochrana proti přehřátí

- Pokud při nadměrném zatížení kladiva přesáhne teplota akumulátoru 75 °C, dojde k okamžitému vypnutí kladiva a odpojení akumulátoru. Jakmile teplota poklesne na vhodnou hodnotu teploty činnosti kladiva se obnoví.

Ochrana proti úplnému vybití akumulátoru

- Akumulátor kladiva je vybaven elektronickou ochranou proti úplnému vybití. Pokud napětí dosáhne určité přednastavení dolní hranice, dojde k okamžitému vypnutí napájecí a kladivo přestane pracovat. Nejedná se o vadu akumulátoru, ale elektronickou ochranu proti úplnému vybití, které akumulátor poškozuje.

HLAVNÍ ČÁSTI



- 1 Otvor pro vkládání nástrojů
- 2 Upínací sklíčidlo typu SDS Plus s protiprachovou krytkou
- 3 Hloubkový doraz
- 4 Přídavná rukojeť
- 5 Přepínač režimu práce
- 6 Přepínač směru otáčení / Zámek provozního spínače
- 7 Provozní spínač
- 8 Hlavní rukojeť
- 9 Držák akumulátoru
- 10 Akumulátor

PŘÍPRAVA PRO PROVOZ

Montáž přídavné rukojeti



UPOZORNĚNÍ:

Instalaci přídavné rukojeti provádějte při odejmutém akumulátoru z náradí. Nikdy nepoužívejte toto náradí bez nainstalované přídavné rukojeti. Rukojeť zajišťuje lepší ovladatelnost náradí a snižuje riziko ztráty kontroly nad náradím, které může vést ke zranění.

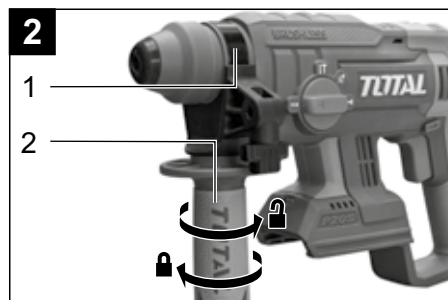

- 1 Objímka
- 2 Otočná úchopová část rukojeti

- Otáčejte úchopovou částí (2) přední rukojeti proti směru pohybu hodinových ručiček tak, aby bylo možné objímku (1) rukojeti nasadit na krk kladiva.
- Objímku rukojeti nasadte na krk kladiva. Rukojeť pak natočte do polohy, která je pro vaši práci nejvýhodnější, tj. bezpečná a méně namáhavá.
- Řádně utáhněte úchopovou část rukojeti jejím otáčením ve směru pohybu hodinových ručiček.

Vložení nebo vyjmutí akumulátoru



- 1 Držák akumulátoru
- 2 Uvolňovací tlačítko akumulátoru
- 3 Akumulátor

- Dostatečnou silou nasuňte zcela nabitý akumulátor do držáku (1) tak, aby se ozvalo slyšitelné cvaknutí. Tím je akumulátor zajištěn.



POZOR:

Při zasouvání akumulátoru do držáku nepoužívejte nadměrnou sílu. Nejde-li akumulátor nasunout snadno, není vkládán správně. Před zapnutím náradí se ujistěte, že je akumulátor správně nasazen.

- Chcete-li akumulátor vyjmout, nejdříve stiskněte uvolňovací tlačítko akumulátoru (2) a potom akumulátor vysuňte z úložného prostoru.

Nastavení hloubkového dorazu

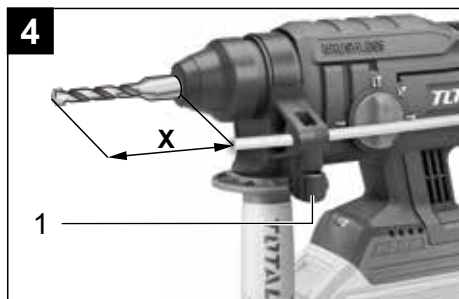

- 1 Svěrný šroub
X Hloubka vrtaného otvoru

- Pro potřebu odměření hloubky vrtaného otvoru je možné do otvoru rukojeti zasunout hloubkový doraz a nastavit jej na potřebnou hloubku vrtu:
- Uvolněte svěrný šroub (1) a zasuňte hloubkový doraz do otvoru.
- Nastavte hloubkový doraz na požadovanou délku. Vzdálenost mezi koncem hloubkového dorazu a koncem vrtáku (X) představuje hloubku vrtaného otvoru.
- Zajistěte doraz proti pohybu utažením svěrného šroubu. Přesvědčte se, že je doraz řádně zajištěn.

Vložení nástroje



POZOR:
Před vložením nástroje musí být vypnutý provozní spínač. Pracovní nástroj je velmi ostrý a při manipulaci s ním hrozí riziko pořezání. Při jeho vkládání do kladiva proto doporučujeme použít vhodné pracovní rukavice.

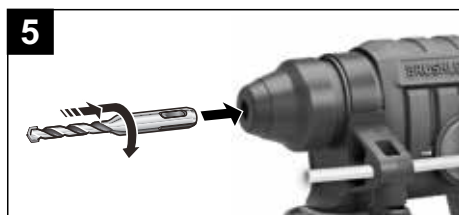

- Pro plánovanou činnost zvolte vhodný pracovní nástroj, protože od jeho volby se odvíjí výsledek a efektivita práce.
 - Pro odsekávání dlaždic použijte plochý sekáč; k prosekávání otvorů, k odstranění spárovací hmoty a tvorbě drážek použijte špičatý sekáč, k vysekávání kabelových žlábků použijte dutý sekáč apod.
 - Pro vrtání zvolte vrták podle vrtaného materiálu. K vrtání do kovů a tvrdých plastů používejte vrtáky z rychlořezné oceli (HSS). Úchyt nástrojů SDS Plus je univerzální a do tohoto náradí lze uchytit sekáče i jiných výrobců.
- Upínací stopku nástroje důkladně očistěte textilií, případně osušte a přiměřeně namažte vazelinou. Stopka, na které je nános stavebního prachu, kamínků apod. může poškodit upínací sklíčidlo nářadí.
- Zkontrolujte, zda není poškozen otvor pro upnutí nástroje kladiva a ochranná protiprachová krytka. Krytka zamezuje vniknutí stavebního prachu a kamínků při vrtání/sekání do upínacího sklíčidla a brání tak jeho poškození.
- Upevněte nástroj následovně:
 - Nástroj se stopkou SDS Plus částečně zasuňte do otvoru kladiva a pootáčejte jím, dokud se nástroj nezasune do sklíčidla.
 - Nástroj zasuňte do sklíčidla až nadoraz.
 - Tahem za nástroj se přesvědčte, zda je správně uchycen ve sklíčidle.



POZNÁMKA:
Je přirozené, že upnutý nástroj SDS Plus má vůli v pohybu ve směru osy nástroje a ve směru rotace. Toto není závada a tato vůle nemá žádný vliv na přesnost vrtaného otvoru, protože vrták se během vrtání automaticky vystředí.

Vyjmutí nástroje

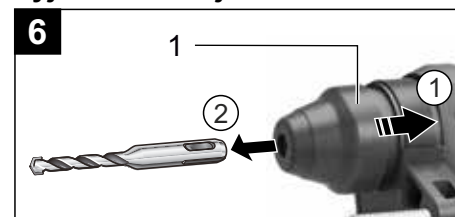

- 1 Protiprachová krytka



POZOR:
Pracovní nástroj je velmi ostrý a při manipulaci s ním hrozí riziko pořezání. Při jeho vyjímání z kladiva proto doporučujeme použít vhodné pracovní rukavice.

- Pro vyjmutí nástroje ze sklíčidla stlačte protiprachovou krytku (1) směrem vzad a nástroj vysuňte tahem z upínacího otvoru sklíčidla.

POUŽITÍ

Volba režimu práce

Režim práce	Nastavení přepínače	Určeno pro
Vrtání bez přiklepu		Dřevo Kov Plast
Vrtání s přiklepem		Zdivo Beton Cihly
Změna polohy sekáče		S přepínačem v této poloze lze sekáč natočit do vhodnější polohy pro práci
Sekání		Zdivo Beton Cihly



POZNÁMKA:
Režim práce lze zvolit pouze v případě, že je kladivo vypnuté.

Nastavení směru otáčení



- 1 Přepínač směru otáčení

- Přepínačem směru otáčení (1) nastavte požadovaný směr otáčení pracovního nástroje následovně:
 - Pro otáčení ve směru hodin (dopředný chod pro vrtání atd.) přepněte přepínač do pozice šipky „←“.
 - Pro otáčení proti směru hodin (zpětný chod) přepněte přepínač do pozice šipky „→“.

Zapnutí a vypnutí



VAROVÁNÍ:
Před uvedením kladiva do chodu vždy zkontrolujte, zda nejeví známky poškození či opotřebení a zda jsou všechny nainstalované součásti řádně připevněny a zajištěny. Za poškození se považuje i zpuchřelý napájecí kabel. Poškozené nářadí neuvádějte do chodu a zajistěte jeho opravu v autorizovaném servisu. Dojde-li k poškození během používání kladiva, ihned jej vypněte a odeberte akumulátor. Co nejdříve zajistěte jeho opravu v autorizovaném servisu.

- Chcete-li nářadí spustit, stiskněte provozní spínač. Mírou stisknutí provozního spínače lze jemně a plynule regulovat počet otáček a/nebo přiklepů.
- Uvolněním provozního spínače dojde k zastavení chodu nářadí.

Zámek proti nechtěnému spuštění

- Kladivo je vybaveno zámkem provozního spínače pro případ neočekávaného spuštění chodu. Pro aktivaci zámků přesuňte přepínač směru otáčení do středové pozice.

Poznámky k provozu

Bezpečnost

- Při práci používejte osobní ochranné pomůcky, zejména ochranu sluchu, zraku a respirátor pro ochranu dýchacích cest před prachem, dále vhodné rukavice.
- Před zahájením práce se přesvědčte, zda v sekaném/vrtaném materiálu nejsou přítomna rozvodná vedení např. elektřiny, vody, plynu, páry apod., protože poškozením těchto vedení může dojít k úrazu, výbuchu a dalším hmotným škodám. Pro zjištění těchto vedení použijte vhodný detektor kovů a elektřiny.
- Vrtací kladivo držte pevně oběma rukama na úchopových plochách hlavní a přídatné rukojeti při stabilním a pevném postoji těla. Vrtací kladiva mají silný záběr a může tak dojít k narušení vaší stability. Tento způsob držení nářadí na plastových rukojetích také snižuje riziko úrazu el. proudem při zásahu skrytého el. vedení.
- Používejte pouze ostré nástroje. Použití tupého nástroje snižuje účinnost nářadí a může způsobit nesprávnou funkci motoru. Jakmile se nástroj otupí, nabruste jej nebo vyměňte.
- Připadá-li to v úvahu, obrobek zajistěte např. svěrkou nebo ve svěráku, aby se během práce nemohl vyvrátit a způsobit tak případně zranění.

Zahřátí nářadí v chladných oblastech nebo po dlouhodobém skladování

- Po dlouhodobém skladování nebo při práci v chladných oblastech po delší přestávce se může stát, že nářadí nebude v režimu přiklepového vrtání pracovat na plný výkon ihned od počátku. To je běžné a způsobuje to zatuhlé mazivo v přiklepovém mechanismu. Nářadí ponechte zapnuté v režimu přiklepového vrtání a nepřestávejte jej zatěžovat, dokud se přiklepový mechanismus dostatečně nezahřeje. Pokud obtíže přetrvávají, obraťte se na autorizovaný servis.

Sekání

- Princip sekání je založen na postupném rozrušování materiálu působením úderů a zanořováním klínu sekáče, proto je nutné drážkování a žlábkování provádět postupně po vrstvách.

Vrtání

- Při dlouhodobějším vrtání do dlaždic a betonu je možné vrták chladit vodou. V důsledku velkých třecích sil se vrták silně zahřívá a následně tupí. Dbejte na to, aby se nedostala voda do útrob kladiva, protože by mohlo dojít k úrazu elektrickým proudem.
- Kladivo odkládejte na suché místo, kde nehrozí vniknutí vody kladiva!
- Při vrtání otvorů do kovu vrtáky namažte chladicí emulzí na vrtáky, mazací pastou nebo strojním olejem.
- Než kladivo odložíte, vyčkejte, až se pracovní nástroj zastaví, jinak rotující nástroj může při pokládání o něco zavazit a způsobit tak ztrátu kontroly nad nářadím.
- Nikdy kladivo nepřenášejte, je-li v chodu a nenechávejte jej bez dozoru. Zamezte tomu, aby si děti s nářadím hrály.

ÚDRŽBA A SKLADOVÁNÍ



UPOZORNĚNÍ:

Před prováděním jakékoli kontroly nebo údržby vždy vyjměte z nářadí akumulátor. K čištění nikdy nepoužívejte benzín, ředidla, líh nebo jiné podobné látky. Mohlo by dojít k odbarvení, deformaci nebo k prasklinám. Z důvodu zachování BEZPEČNOSTI a SPOLEHLIVOSTI nářadí smí opravy nebo seřízení provádět pouze autorizovaný servis TOTAL nebo servisní centrum společnosti. Používejte přitom vždy originální náhradní díly TOTAL.

Běžná údržba

- Po každém použití očistěte upínací sklíčidlo od kamínků, stavebního prachu či jiného abrazivního materiálu vznikajícího při sekání/vrtání, protože tyto poškozují upínací systém nářadí.
- Udržujte vrtací kladivo a jeho větrací otvory čisté. Zanesené otvory zamezují proudění vzduchu, což může způsobit přehřátí motoru. Je-li to možné, foukejte stlačený vzduch do větracích otvorů, abyste odstranili všechny prach usazený uvnitř nářadí. Přitom však musíte používat ochranné brýle.
- K čištění povrchu kladiva používejte vlhkou textilií namočenou např. v mýdlové vodě. Dbejte na to, aby nedošlo k vniknutí vody do útrob kladiva. K čištění nepoužívejte organická rozpouštědla např. na bázi acetonu, abrazivní čisticí prostředky či prostředky s oxidačními vlastnostmi, protože by poškodily povrch kladiva.
- Pokud kladivo přestalo správně fungovat, pro záruční opravu se obraťte na obchodníka, u kterého jste jej zakoupili nebo na autorizovaný servis. Z bezpečnostních důvodů musí být

k opravě nářadí použity pouze originální díly výrobce.

Kontrola montážních šroubů

- Pravidelně kontrolujte všechny šrouby a ujistěte se, zda jsou řádně utaženy. Zjistíte-li uvolnění jakéhokoli šroubu, okamžitě jej utáhněte. Použití vrtacího kladiva s uvolněnými šrouby by mohlo vést k způsobení vážného poranění nebo poškození nářadí.

Skladování

- Vyjměte akumulátor.
- Očištěné vrtací kladivo skladujte na suchém místě mimo dosah dětí s teplotami do 45°. Kladivo chraňte před přímým slunečním zářením, sálavými zdroji tepla, vysokou vlhkostí a vniknutím vody.

OCHRANA ŽIVOTNÍHO PROSTŘEDÍ



Po skončení životnosti výrobku je nutné při likvidaci vzniklého odpadu postupovat v souladu s platnou legislativou. Výrobek obsahuje elektrické/elektronické součásti. Neodhazujte do směsného odpadu, odevzdejte zpracovateli odpadu nebo na místo zpětného odběru nebo odděleného sběru tohoto typu odpadu.

**ROZKRESLENÁ SESTAVA
TRHLI2201**

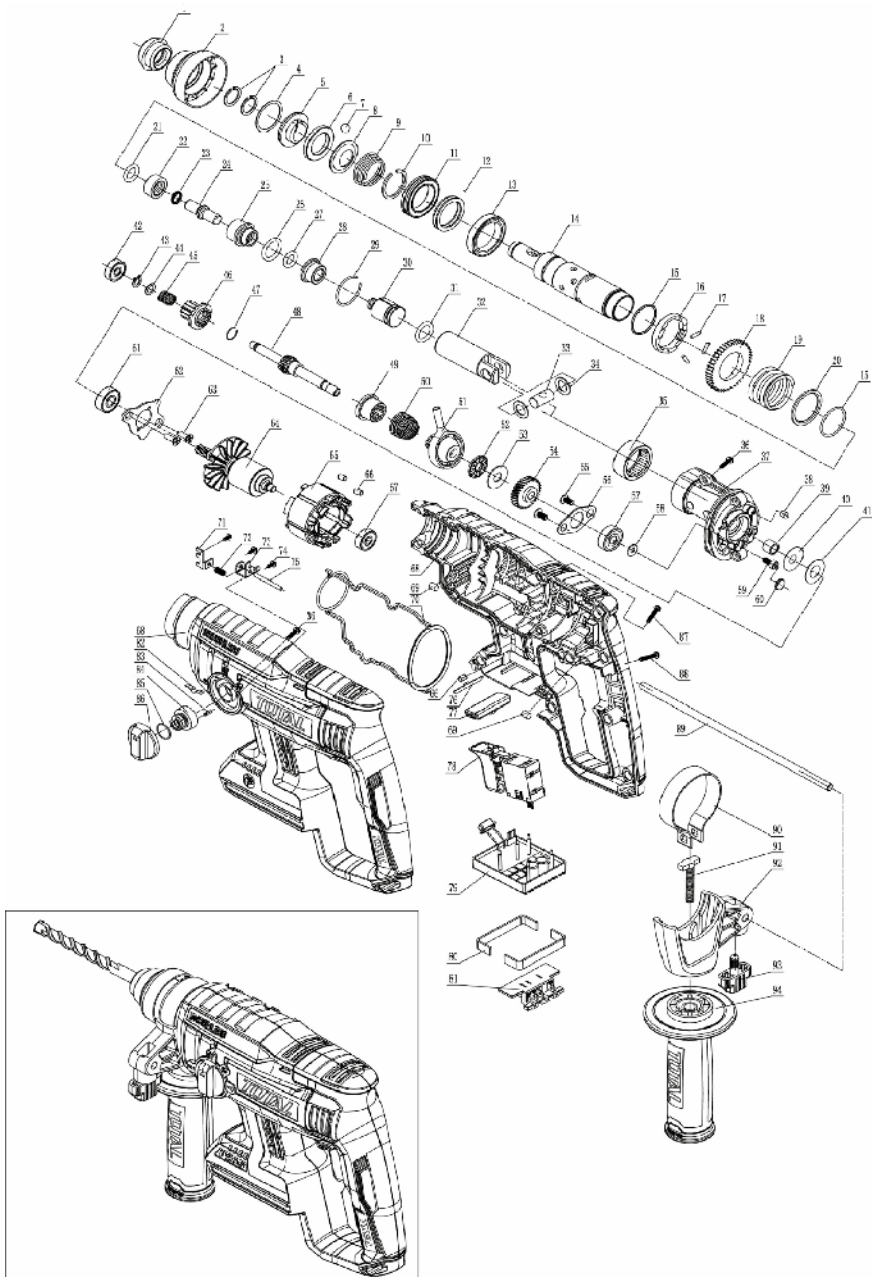

**SEZNAM NÁHRADNÍCH DÍLŮ
TRHLI2201**

Č.	Popis části	Ks	Č.	Popis části	Ks
1	Pryžová hlava	1	48	Hřídel	1
2	Zajišťovací objímka pro ocelovou kuličku	1	49	Rázová spojka	1
3	Pojistný kroužek 15	2	50	Pružina	1
4	Podložka 25,2 × 30 × 0,5	1	51	Ložisko	1
5	Polohovací kroužek	1	52	Přítlačný kroužek jehlového ložiska	1
6	Pojistný kroužek 20,7 × 32 × 4	1	53	Podložka	1
7	Ocelová kulička 7,14	1	54	Malé ozubené kolo	1
8	Pojistný kroužek	1	55	Šroub M5 × 12	2
9	Pružina 22 × 30 × 1,8 × 28	1	56	Příruba ložiska 627	1
10	Pojistný kroužek 22,8 × 27,5 × 1,5	1	57	Ložisko 627	1
11	Ložisko 6805	1	58	Podložka 4,2 × 10 × 1	1
12	Podložka 25,1 × 32 × 5	1	59	Šroub M4 × 10	1
13	Olejšné těsnění 27 × 37 × 6,5	1	60	Pryžový doraz 9,3 × 4	1
14	Západková objímka	1	61	Ložisko	1
15	Podložka 24,5 × 1,6	2	62	Příruba ložiska 608	1
16	Spojka	1	63	Šroub M4 × 10	2
17	Kolík 2,5 × 10	3	64	Rotor	1
18	Velké ozubené kolo	1	65	Stator	1
19	Pružina 27,5 × 3,5 × 27,5	1	66	Pryžová vložka 4,3 × 6,5	6
20	Podložka	1	67	Ložisko	1
21	O-kroužek 11 × 3	1	68	Kryt	1
22	Přední vymežovací podložka	1	69	Kolík 5 × 6	4
23	Kroužek	1	70	Těsnění krytů náradí	1
24	Rázový kus	1	71	Doraz	1
25	Zadní polohovací díl	1	72	Pružina 5 × 0,5 × 12	1
26	O-kroužek 16 × 3	1	73	Zajišťovací destička	1
27	O-kroužek 9 × 3	1	74	Šroub ST3 × 10	3
28	Dorazový kroužek	1	75	Kolík 3 × 30	1
29	Pojistný kroužek 24 × 1,8	1	76	Podložka	1
30	Razidlo	1	77	Tlačítko	1
31	O-kroužek 13 × 3	1	78	Spínač	1
32	Píst	1	79	Řídicí jednotka	1
33	Kolík 10 × 19	1	80	Těsnění řídicí jednotky EVA 8 × 80 × 1,5	2
34	Podložka 16 × 10 × 1	2	81	Připojovací konektor	1
35	Jehlové ložisko 25 × 32 × 12	1	82	Pružina	1
36	Šroub ST3.9 × 14	2	83	Kolík 2,5 × 13,5	1
37	Držák	1	84	Sedlo kolíku	1
38	Plstěné těsnění 7 × 15	1	85	O-kroužek 9,6 × 2,3	1
39	Pouzdro olejového těsnění 8 × 10,5 × 8	1	86	Přepínač	1
40	Podložka 8,5 × 21,9 × 0,3	1	87	Šroub ST3.9 × 22	2
41	Krytka olejového těsnění 11 × 21,9 × 0,3	1	88	Šroub ST3.9 × 18	14
42	Ložisko 626Rz	1	89	Paralelní vodítko	1
43	Pojistný kroužek 6	1	90	Upínací objímka	1
44	Podložka 12 × 7,2 × 1	1	91	Šroub ve tvaru T M8 × 36	1
45	Pružina 7,2 × 0,9 × 15	1	92	Držák	1
46	Otočná ozubená spojka	1	93	Upínací šroub	1
47	Pojistný kroužek 11 × 1,2	1	94	Rukojeť	1

ZÁRUČNÍ LHŮTA A PODMÍNKY

ODPOVĚDNOST ZA VADY (ZÁRUKA)

Uplatnění nároku na bezplatnou záruční opravu se řídí zákonem č. 89/2012 Sb., přičemž odpovědnost za vady na Vámi zakoupený výrobek platí po dobu 2 let od data jeho zakoupení - pokud např. na obalu či promomateriálu není uvedena delší doba pro nějakou část či celý výrobek.

Při splnění níže uvedených podmínek, které jsou v souladu s tímto zákonem, Vám výrobek bude bezplatně opraven.

ZÁRUČNÍ PODMÍNKY

- 1) Prodávající je povinen spotřebiteli zboží předvést (pokud to jeho povaha umožňuje) a vystavit doklad o koupi v souladu se zákonem. Všechny údaje v dokladu o koupi musí být vypsány neschůdným způsobem v okamžiku prodeje zboží.
- 2) Již při výběru zboží pečlivě zvažte, jaké funkce a činnosti od výrobku požadujete. To, že výrobek nevyhovuje Vaším pozdějším technickým nárokům, není důvodem k jeho reklamaci.
- 3) Při uplatnění nároku na bezplatnou opravu musí být zboží předáno s řádným dokladem o koupi.
- 4) Pro přijetí zboží k reklamaci by mělo být pokud možno očištěno a zabaleno tak, aby při přepravě nedošlo k poškození (nejlépe v originálním obalu). V zájmu přesné diagnostiky závady a jejího dokonalého odstranění spolu s výrobkem zašlete i jeho originální příslušenství.
- 5) Servis nenese odpovědnost za zboží poškozené přepravcem.
- 6) Servis dále nenese odpovědnost za zaslání příslušenství, které není součástí základního vybavení výrobku. Výjimkou jsou případy, kdy příslušenství nelze odstranit z důvodu vady výrobku.
- 7) Odpovědnost za vady („záruka“) se vztahuje na skryté a viditelné vady výrobku.
- 8) Záruční opravu je oprávněn vykonávat výhradně autorizovaný servis značky Total.
- 9) Výrobce odpovídá za to, že výrobek bude mít po celou dobu odpovědnosti za vady vlastnosti a parametry uvedené v technických údajích, při dodržení návodu k použití.
- 10) Nárok na bezplatnou opravu zaniká, jestliže:
 - a) výrobek nebyl používán a udržován podle návodu k obsluze.
 - b) byl proveden jakýkoliv zásah do konstrukce stroje bez předchozího písemného povolení vydaného firmou Madal Bal a.s. nebo autorizovaným servisem značky Total.
 - c) výrobek byl používán v jiných podmínkách nebo k jiným účelům, než ke kterým je určen.
 - d) byla některá část výrobku nahrazena neoriginální součástí.

- e) k poškození výrobku nebo k nadměrnému opotřebení došlo vinou nedostatečné údržby.
 - f) výrobek havaroval, byl poškozen vyšší mocí či nedbalostí uživatele.
 - g) škody vzniklé působením vnějších mechanických, teplotních či chemických vlivů.
 - h) vady byly způsobeny nevhodným skladováním, či manipulací s výrobkem.
 - i) výrobek byl používán (pro daný typ výrobku) v agresivním prostředí např. prašném, vlhkém.
 - j) výrobek byl použit nad rámec přípustného zatížení.
 - k) bylo provedeno jakékoliv falšování dokladu o koupi či reklamační zprávy.
- 11) Odpovědnost za vady se nevztahuje na běžné opotřebení výrobku nebo na použití výrobku k jiným účelům, než ke kterým je určen.
 - 12) Odpovědnost za vady se nevztahuje na opotřebení výrobku, které je přirozené v důsledku jeho běžného používání, např. obroušení brusných kotoučů, nižší kapacita akumulátoru po dlouhodobém používání apod.
 - 13) Poskytnutím záruky nejsou dotčena práva kupujícího, která se ke koupi věci vztahují podle zvláštních právních předpisů.
 - 14) Nelze uplatňovat nárok na bezplatnou opravu vady, na kterou již byla prodávajícím poskytnuta sleva. Pokud si spotřebitel výrobek svépomocí opraví, pak výrobce ani prodávající nenese odpovědnost za případné poškození výrobku či újmu na zdraví v důsledku neodborné opravy či použití neoriginálních náhradních dílů.
 - 15) Na vyměněné zboží či jeho část v záruční lhůtě neplatí nová dvouletá záruka od data výměny, ale dvouletá záruka se počítá od data zakoupení původního výrobku.
 - 16) V případě sporu mezi kupujícím a prodávajícím ve vztahu kupní smlouvy, který se nepodaří mezi stranami urovnat přímo, má kupující právo obrátit se na obchodní inspekci jako subjekt mimosoudního řešení spotřebitelských sporů. Na webových stránkách obchodní inspekce je odkaz na záložku „ADR-mimosoudní řešení sporů“.

ZÁRUČNÍ A POZÁRUČNÍ SERVIS

Pro uplatnění práva na záruční opravu se obraťte na obchodníka, u kterého jste zboží zakoupili.
Pro pozáruční opravu se obraťte na autorizovaný servis značky Total, kterým je:

Band servis s.r.o.
Těšínská 234/120
716 00 Ostrava-Radvanice
tel./fax. 596 232 390

V případě potřeby se pro bližší informace ohledně záruční a pozáruční opravy výrobků značky Total obraťte na
e-mail: servis@madalbal.cz; Tel.: 222 745 132 nebo přímo také na adresu
Madal Bal a.s. Letovská 532 199 00 Praha Letňany
v době Po-Pá 9:30-17:30.

EU PROHLÁŠENÍ O SHODĚ

Předmět prohlášení-model, identifikace výrobku:

**AKU VRTACÍ Kladivo 20 V
TRHLI2201**

**Výrobce: TOTAL TOOLS CO., PTE. LTD. No. 45 Shanghai Road,
Suzhou Industrial Park, Čína**

prohlašuje, že výše popsaný předmět prohlášení je ve shodě s příslušnými harmonizačními právními předpisy Evropské unie:2006/42/ES; 2014/35/EU, 2014/30/EU; 2011/65/EU
Toto prohlášení se vydává na výhradní odpovědnost výrobce.

Harmonizované normy (včetně jejich pozměňujících příloh, pokud existují), které byly použity k posouzení shody a na jejichž základě se shoda prohlašuje:

EN 60745-1: 2009; EN 60745-2-1:2010 do 19.1.2022, poté dle EN 62841-1:2015;
EN 62841-1:2015; EN 62841-2-1: 2018; EN 60745-2-6 ed. 2:2010;
EN 60335-1:2012, EN 60335-2-29:2004; EN 55014-1:2017; EN 55014-2:2015;
EN 62133:2017

Kompletaci technické dokumentace 2006/42 ES provedl Martin Šenkýř, Madal Bal a.s.
Technická dokumentace (2006/42 ES) je k dispozici na adrese dovozce
Madal Bal, a.s. Průmyslová zóna Příluky 244, 760 01 Zlín.

Místo a datum vydání EU prohlášení o shodě: Shanghai 14.01.2020

Jméno a podpis osoby oprávněné vypracovat prohlášení o shodě jménem výrobce:

Osborn Zou



TOTAL

One-Stop Tools Station

TOTAL

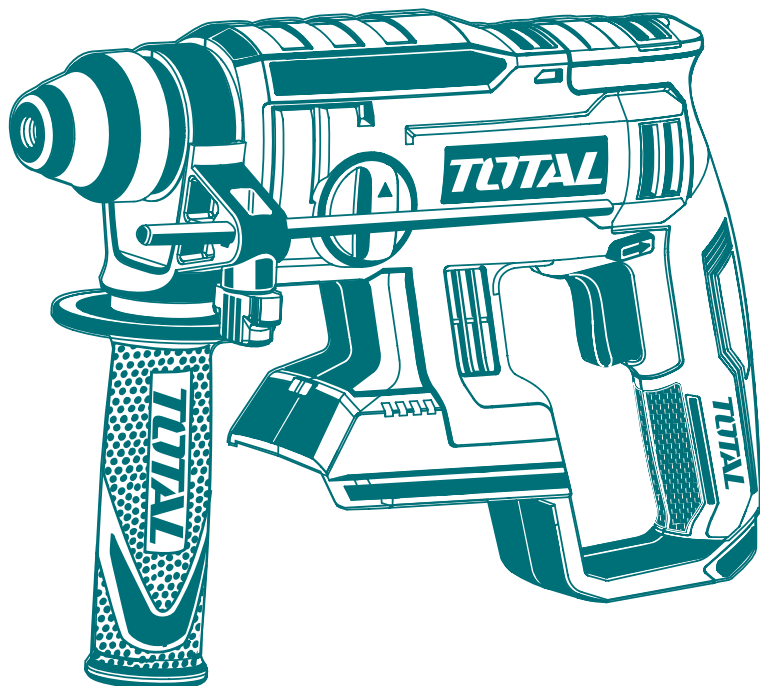

AKU VRTACÍ KLADIVO

www.totalbusiness.com
TOTAL TOOLS CO., PTE. LTD.
VYROBENO V ČINĚ
T0220.V02

20 V