

Návod k použití Návod k používaniu



Univerzální stojan Univerzálny stolan USK 2760

HOLZMANN-MASCHINEN
Humer GmbH
A-4710 Grieskirchen, Schlüsselberg 8
Tel 0043 (0) 7248 61116-0
Fax 0043 (0) 7248 61116-6

HOLZMANN-MASCHINEN
Schörghuber GmbH
A-4170 Haslach, Marktplatz 4
Tel 0043 (0) 7289 71562-0
Fax 0043 (0) 7289 71562-4



Přečtěte si tento návod na obsluhu a dodržujte bezpečnostní pokyny!

Technické změny a tiskové chyby vyhrazeny!

Prečítajte si a dodržiavajte návod na použitie a bezpečnostné pokyny !

Technické zmeny ako aj chyby tlače a sazby vyhradené!

Vydání: 2009/10 – Revision 01 – ČESKY/SLOVENSKY

Vážený zákazníku!

Tento návod na obsluhu obsahuje důležité informace a upozornění k manipulaci a provozu univerzálního stojanu USK 2760.

Návod na obsluhu je nedílnou součástí stroje a musí být u něj uchován pro případné pozdější použití. Pokud stroj předáváte třetí osobě, vždy návod přiložte!

Dodržujte bezpečnostní pokyny!

Před prvním použitím si pozorně přečtěte tento návod na obsluhu. To Vám usnadní práci se strojem a pomůže předcházet chybám a případným škodám.



Dodržujte bezpečnostní pokyny a dbejte výstrah. Opomíjení bezpečnostních pokynů může vést k vážným škodám na zdraví apod.

Při dodávce zkontrolujte úplnost a bezvadnost stroje a jeho případné poškození dopravou. Pokud k poškození nebo ztrátě dílů dojde, vyznačte toto dopravci na přepravním listě. Pokud toto neučiníte, má se za to, že jste zboží obdrželi bez závad. Skryté vady je nutno hlásit okamžitě po jejich objevení.

Z důvodu neustálého vývoje našich produktů se mohou vyobrazení nebo obsah tohoto návodu mírně lišit od skutečnosti. V případě zjištění nedostatků této dokumentace nás o těchto laskavě informujte.

Technické změny a tiskové chyby vyhrazeny!

Autorské právo

© 2009

Tato dokumentace je chráněna autorským právem. Z toho vyplývající ústavní práva zůstávají nedotčena! Přetisk dokumentace, překlad, použití fotografií a vyobrazení budou trestně stíhána.

Místo soudu je 4020 LINZ - Rakousko!!

Adresa služby zákazníkům

HOLZMANN MASCHINEN GmbH.

A-4170 Haslach, Marktplatz 4

Tel 0043 7289 71562 - 0

Fax 0043 7289 71562 - 4

1	TECHNIKA	5
1.1	Technická data USK 2760	5
2	MONTÁŽ	6
3	OBSLUHA	7
3.1	Montáž stroje a nástrojů na nosník	7
3.2	Podpěrné válečky	7
3.3	Upínací stůl obrobku.....	8
3.4	Zásuvková lišta	8
4	PŘÍKLADY POUŽITÍ	9
5	ÚDRŽBA, LIKVIDACE	9
6	SLEDOVÁNÍ VÝROBKU	18

1 TECHNIKA

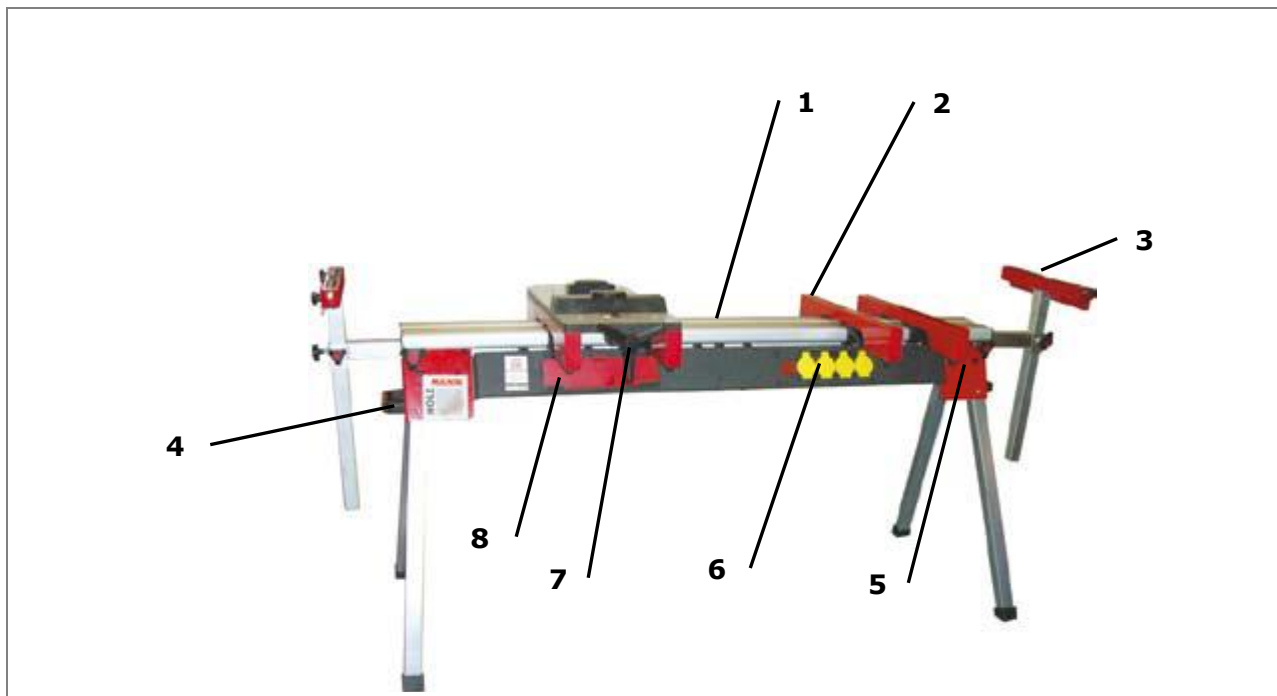

1	Lože	5	Fixační růžice nožiček
2	Nosník	6	Zásuvková lišta
3	Podpěrný váleček, výškově nastavitelný	7	Pracovní stůl
4	Transportní rukojeť	8	Odkládací místo

1.1 Technická data USK 2760

Délka lože	mm	1500
Podložka stroje	mm	500
Délka podpěrných válečků	mm	500
Max. šířka mezi podpěrnými válečky	mm	2760
Výška složeného podstavce	mm	200
Hmotnost	kg	27

2 MONTÁŽ

Stojan USK 2760 se dodává předmontovaný. Musíte namontovat pouze podpěrné válečky a nosné lišty.

- Postavte stojan USK 2760 a vyklopte nožičky.
- Zasuňte podpěrné válečky.
- Namontujte nosné lišty na lože. K tomu stlačte páku, založte nosnou lištu na jednu stranu lože, položte ji na plocho na požadované místo a páku opět uvolněte. Nyní sedí nosná lišta pevně na loži. Pro posunutí nebo sejmutí lišty postupujte v opačném pořádku.

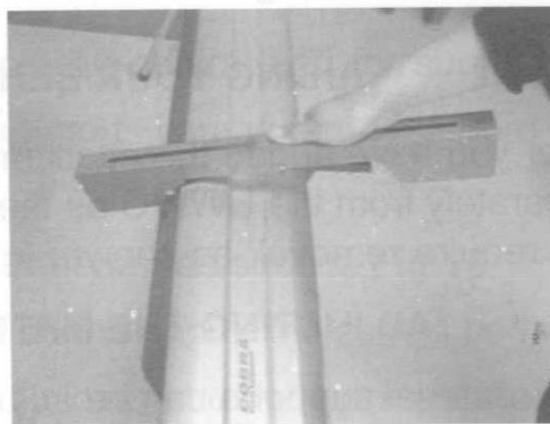
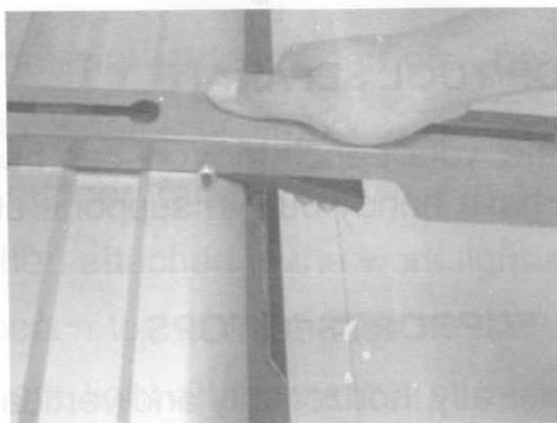
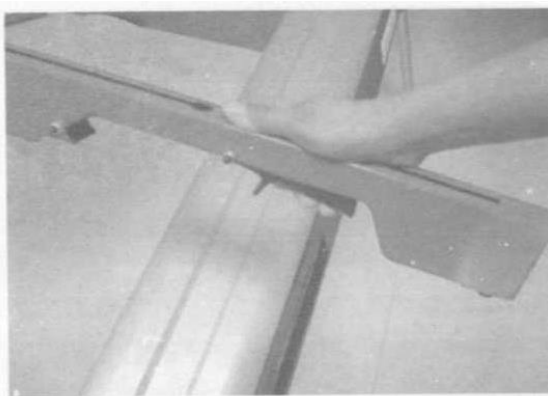
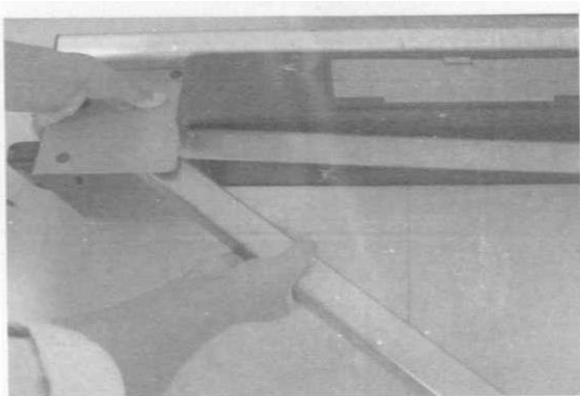

3 OBSLUHA

3.1 Montáž stroje a nástrojů na nosník

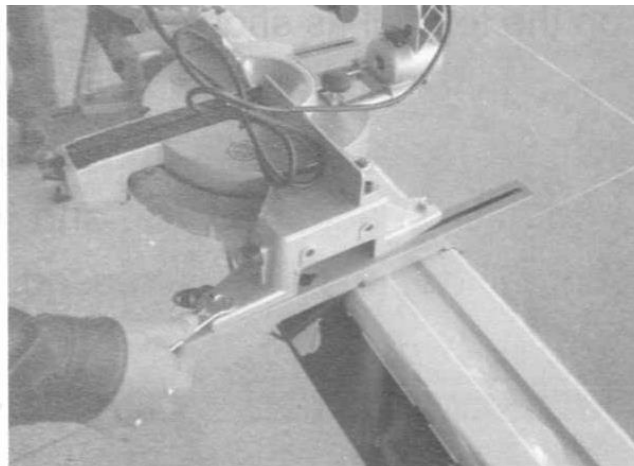
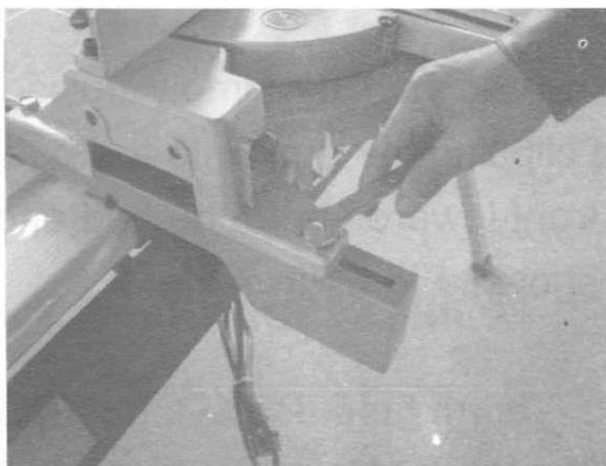

- Namontujte stroj (např. zkracovací pilu) do podélných vedení na nosníku.
- Nyní můžete stroj ze stojanu sejmout i s nosníky, demontáž není nutná.

3.2 Podpěrné vá-

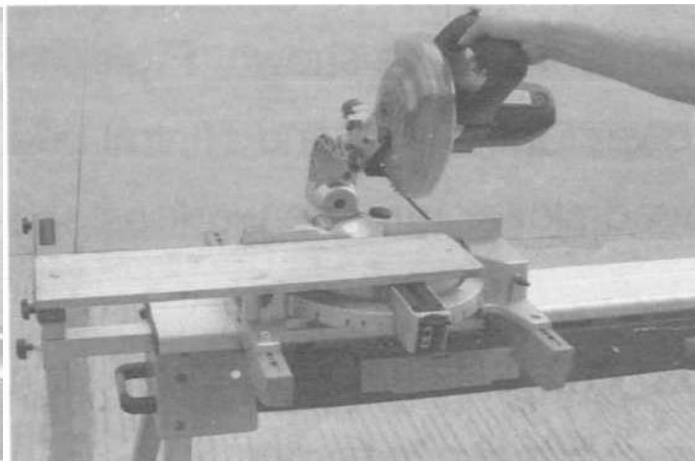

lečky

Podpěrné válečky můžete použít vlevo a vpravo od stroje při obrábění dlouhých obrobků, např. prken s max. délkou 2760mm.

Dále můžete válečky použít jako doraz obrobku vlevo či vpravo, k zkracování obrobků na stejnou délku.

3.3 Upínací stůl ob-

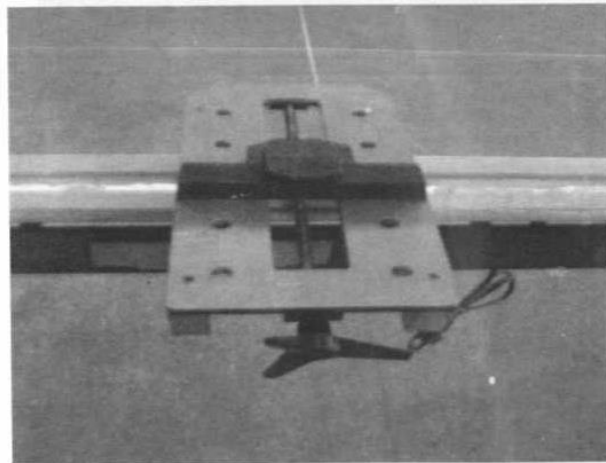

robku

Dodávka obsahuje univerzální upínací stůl. Díky němu je možné upínat různé obrobky nebo ruční elektrické stroje a dosáhnout tak snadného a rychlého obrábění.

3.4 Zásuvková lišta

Na zásuvkové liště jsou umístěny 4 zásuvky 220V/50Hz splňující evropské normy. Je zakázáno používat neschválené nebo změněné zástrčky. Zajistěte, aby připojená síť byla správně a dostatečně jištěna. Připojení stojanu USK 2760 provádějte prodlužovacím kabelem H07RN-F.

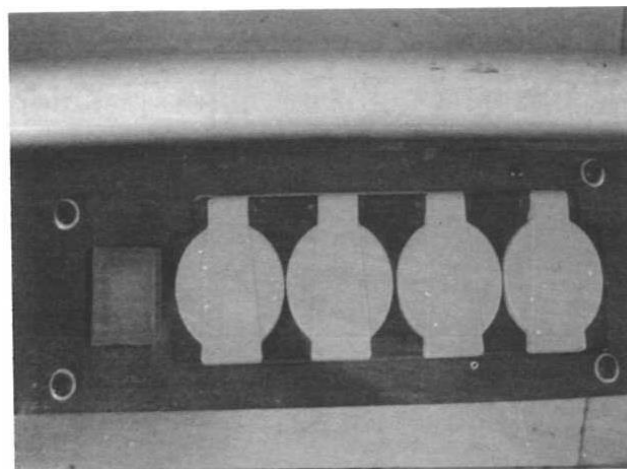

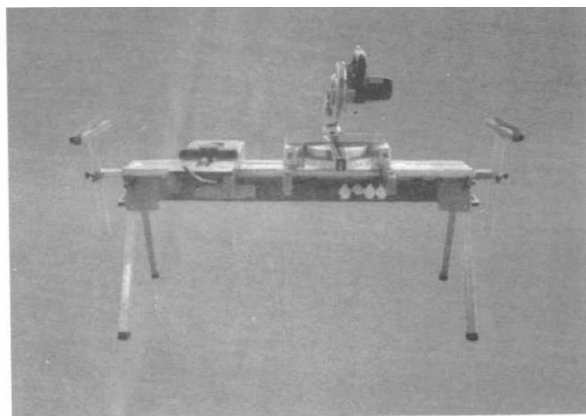
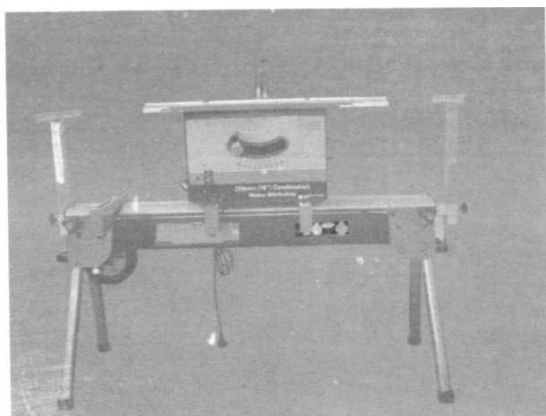

4 PŘÍKLADY POUŽITÍ

5 ÚDRŽBA, LIKVIDACE

Závady, mající přímý vliv na bezpečnost práce musí být okamžitě odstraněny. Opravy vypínačů, zásuvek nebo elektrických rozvodů smí provádět pouze elektromechanik s příslušnou kvalifikací!

Stojan pravidelně čistěte. Používejte k tomu pouze jemné čisticí prostředky.

Stojan skladujte v suchém prostředí.

Před prvním použitím a pak každých 10 pracovních hodin zkontrolujte dotažení všech šroubových spojů a všechny pohyblivé díly namažte strojním olejem.

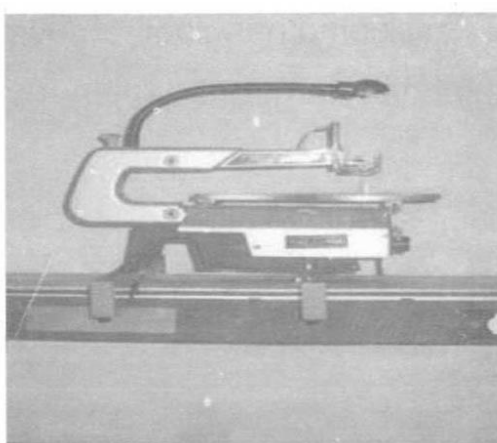
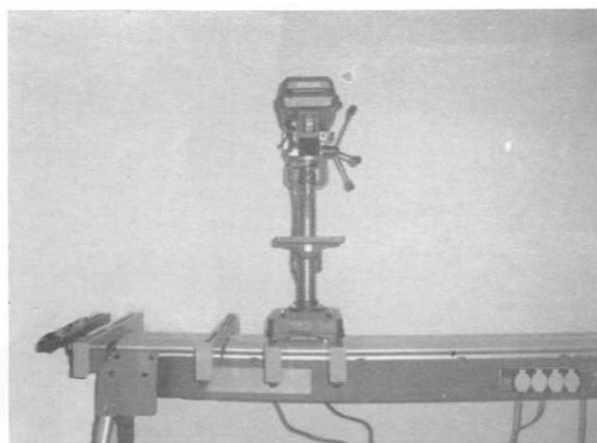

Nelikvidujte STROJ ZI-EB100G do komunálního odpadu. Kontaktujte místní orgány pro získání informací o správné likvidaci a dostupných možnostech likvidace odpadu.

Nesprávná likvidace může vést ke znečištění půdy a spodních vod škodlivými látkami, jež může poškodit vaše zásobování vodou a ohrozit vaše zdraví.

Pokud si u vašeho obchodníka zakoupíte nový stroj, je tento povinen starý stroj od vás bezplatně převzít k odborné likvidaci.

Vážený zákazník!

Tento návod na obsluhu obsahuje dôležité informácie a upozornenia k manipulácii a prevádzke univerzálneho stojanu USK 2760.

Návod na obsluhu je neoddeliteľnou súčasťou stroja a musí byť u neho uchovaný pre prípadné neskoršie použitie. Ak stroj odovzdávate tretej osobe, vždy návod priložte!

Dodržujte bezpečnostné pokyny!

Pred prvým použitím si pozorne prečítajte tento návod na obsluhu. To Vám uľahčí prácu so strojom a pomôže predchádzať chybám a prípadným škodám.



Dodržujte bezpečnostné pokyny a dbajte výstrah. Zanedbávanie bezpečnostných pokynov môže viesť k vážnym škodám na zdraví a pod.

Pri dodávke skontrolujte úplnosť a bezchybnosť stroja a jeho prípadné poškodenie dopravou. Ak k poškodeniu alebo strate dielov dôjde, vyznačte toto dopravcovia na prepravnom liste. Pokiaľ toto neurobíte, má sa za to, že ste tovar obdržali bez chýb. Skryté vady je nutné hlásiť okamžite po ich objavení.

Z dôvodu neustáleho vývoja našich produktov sa môžu vyobrazenia alebo obsah tohto návodu mierne líšiť od skutočnosti. V prípade zistenia nedostatkov tejto dokumentácie nás o týchto láskavo informujte.

Technické zmeny a tlačové chyby vyhradené!

Autorské právo

© 2009

Táto dokumentácia je chránená autorským právom. Z toho vyplývajúce ústavné práva zostávajú nedotknuté! Pretlač dokumentácie, preklad, použitie fotografií a vyobrazení budú trestne stíhaná. Miesto súdu je 4020 LINZ – Rakúsko!

Adresa služby zákazníkom

HOLZMANN MASCHINEN GmbH.

A-4170 Haslach, Marktplatz 4
Tel 0043 7289 71562 - 0
Fax 0043 7289 71562 - 4

6 TECHNIKA

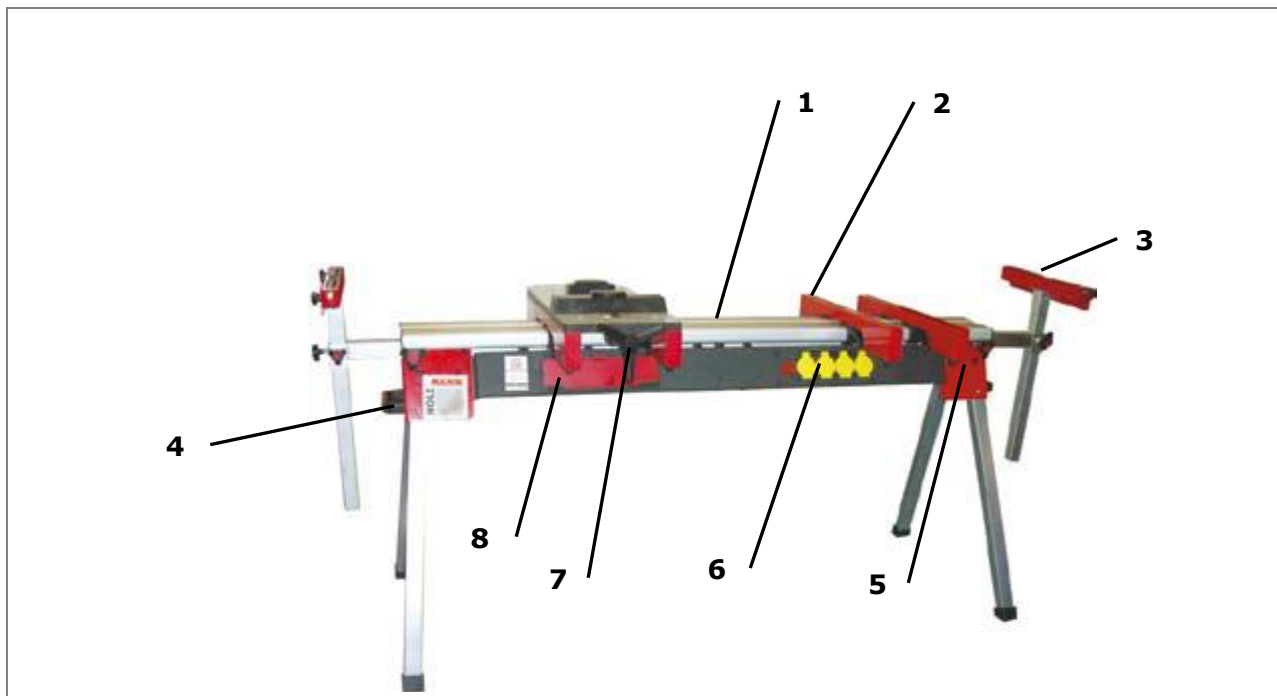

1	Lôžka	5	Fixačné ružice nožičiek
2	Nosník	6	Zásuvková lišta
3	Podperný valček, výškovo nastaviteľný	7	Pracovný stôl
4	Transportná rukoväť	8	Odkladacie miesto

6.1 Technická dáta USK 2760

Dĺžka lôžka	mm	1500
Podložka stroje	mm	500
Dĺžka podperných valčekov	mm	500
Max. šírka medzi podpernými valčekmi	mm	2760
Výška zloženého podstavca	mm	200
Hmotnosť	kg	27

7 MONTÁŽ

Stojan USK 2760 sa dodáva predmontovaný. Musíte namontovať iba podperné valčeky a nosnej lišty.

- Postavte stojan USK 2760 a výklopné nožičky.
- Zasuňte podperné valčeky.
- Namontujte nosnej lišty na lôžko. K tomu stlačte páku, založte nosnú lištu na jednu stranu lôžka, položte ju na plochu na požadované miesto a páku opäť uvoľnite. Teraz sedí nosná lišta pevne na lôžku. Pre posunutie alebo sňatie lišty postupujte v opačnom poriadku.

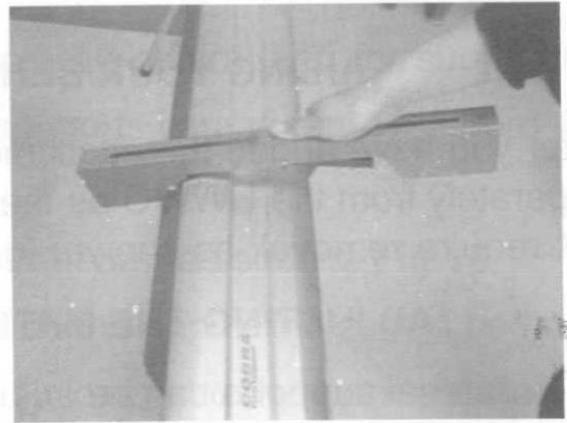
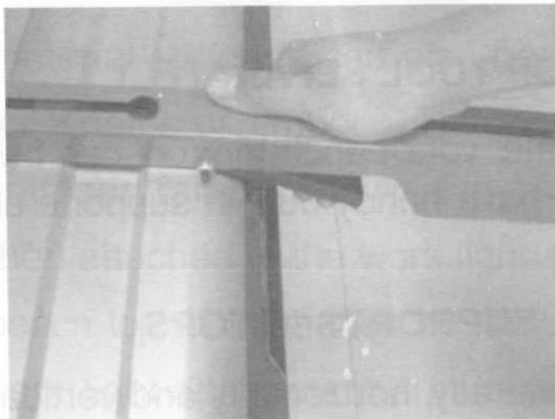
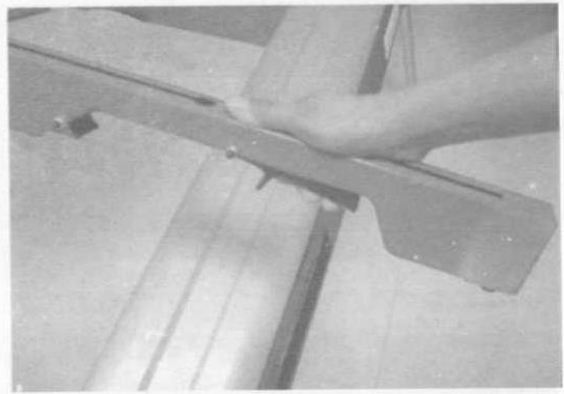
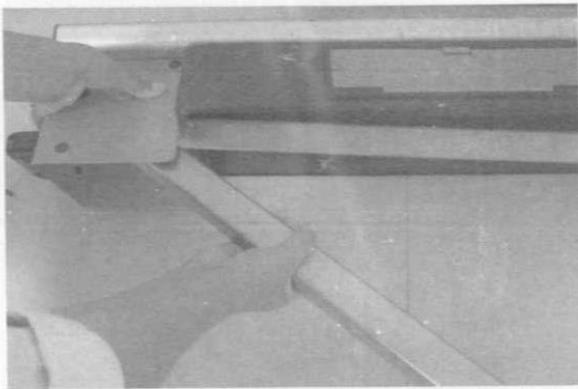

8 OBSLUHA

8.1 Montáž stroja a nástrojov na nosník

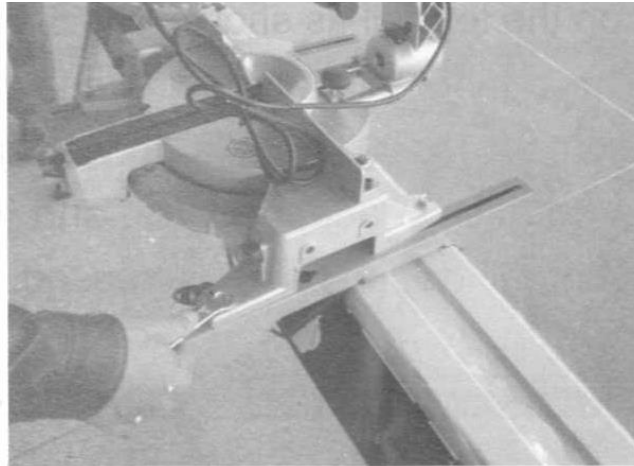
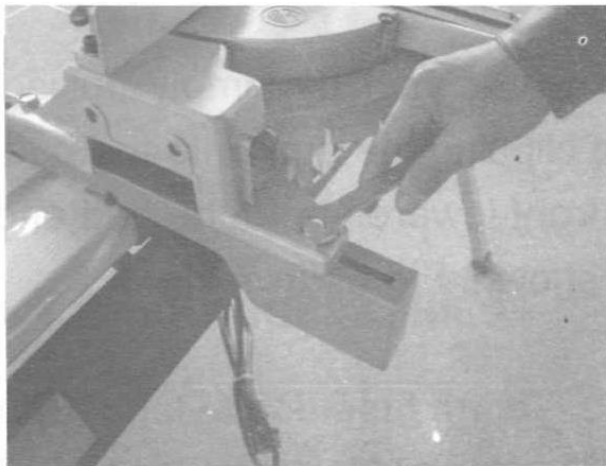

- Namontujte stroj (napr. skracovaciu pílu) do pozdĺžnych vedenia na nosníku.
- Teraz môžete stroj zo stojana sňať i s nosníky, demontáž nie je potrebná.

8.2 Podperné valčeky

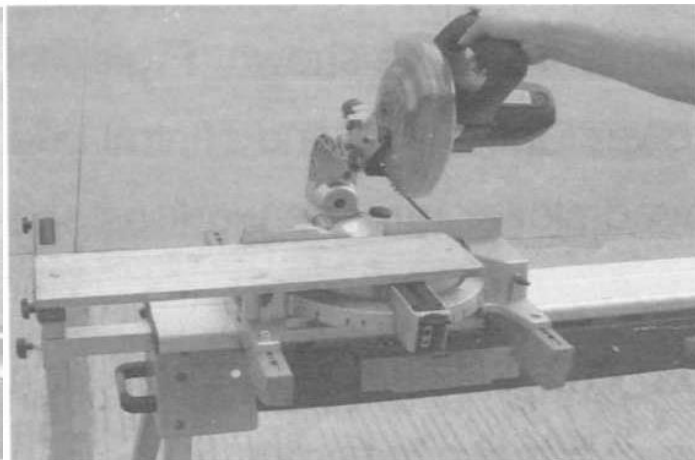

Podperné valčeky môžete použiť vľavo a vpravo od stroja pri obrábaní dlhých obrobkov, napr. Dosiek s max. Dĺžkou 2760mm.

Ďalej môžete valčeky použiť ako doraz obrobku vľavo či vpravo, k zakracovaniu obrobkov na rovnakú dĺžku.

8.3 Upínací stôl obrobku

Dodávka obsahuje univerzálny upínací stôl. Vďaka nemu je možné upínať rôzne obrobky alebo ručné elektrické stroje a dosiahnuť tak jednoduchého a rýchleho obrábanie.

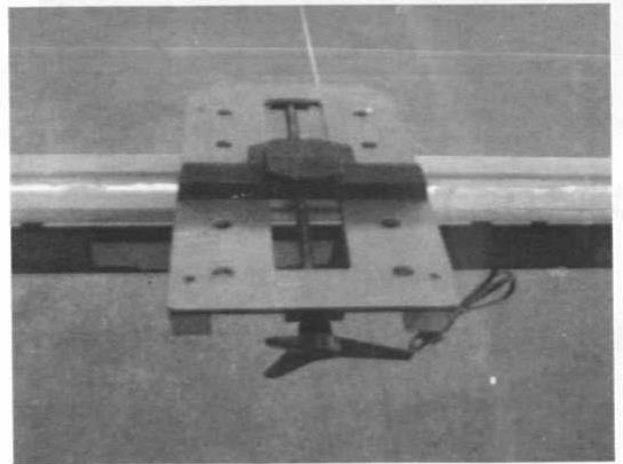

8.4 Zásuvková lišta

Na zásuvkové lište sú umiestnené 4 zásuvky 230V / 50Hz spĺňajúce európske normy. Je zakázané používať neschválené alebo zmenené zástrčky. Zaisťte, aby pripojená sieť bola správne a dostatočne istená. Pripojenie stojanu USK 2760 vykonávajúajte predlžovacím káblom H07RN-F.

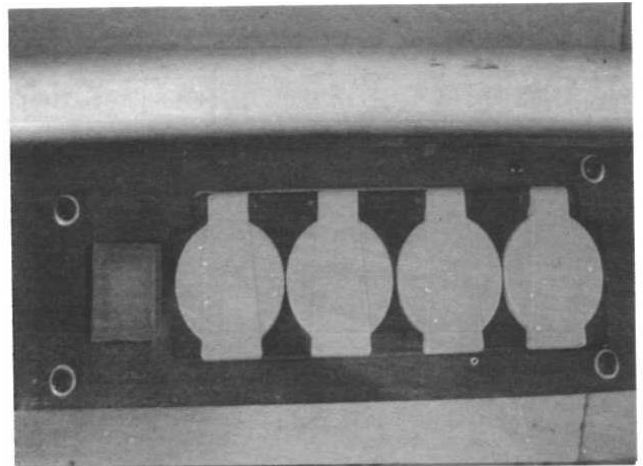

9 PŘÍKLADY POUŽITIA

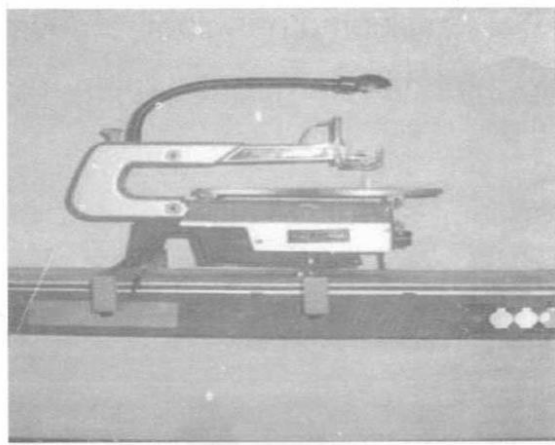
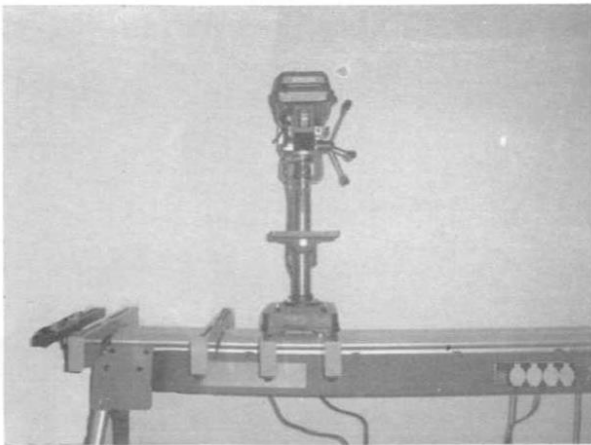
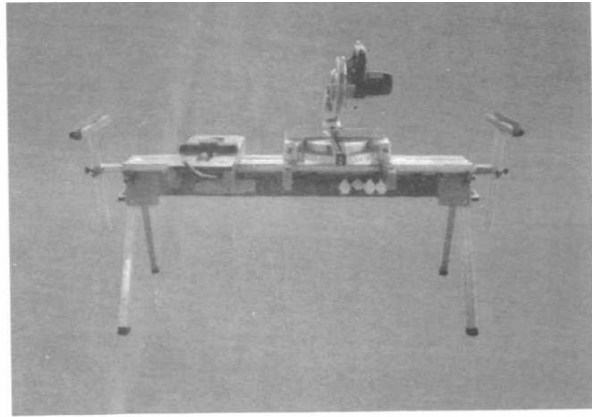
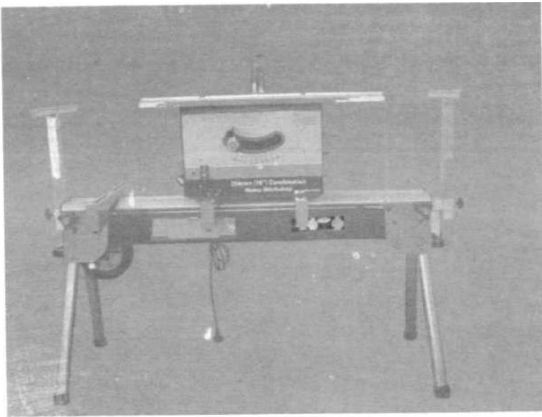

10 ÚDRŽBA, LIKVIDÁCIA

Závady, ktoré majú priamy vplyv na bezpečnosť práce musia byť okamžite odstránené. Opravy vypínačov, zásuviek alebo elektrických rozvodov môže vykonávať iba elektromechanik s príslušnou kvalifikáciou!

Stojan pravidelne čistite. Používajte k tomu iba jemné čistiace prostriedky.

Stojan skladujte v suchom prostredí.

Pred prvým použitím a potom každých 10 pracovných hodín skontrolujte dotiahnutie všetkých skrutkových spojov a všetky pohyblivé diely namažte strojovým olejom ..



Nelikvidujte stroj do komunálneho odpadu. Kontaktujte miestne orgány pre získanie informácií o správnej likvidácii a dostupných možnostiach likvidácie odpadu.

Nesprávna likvidácia môže viesť k znečisteniu pôdy a spodných vôd škodlivými látkami, ktoré môžu poškodiť vaše zásobovanie vodou a ohroziť vaše zdravie.

Ak si u vášho obchodníka zakúpite nový stroj, je tento povinný starý stroj od vás bezplatne prevziať na odbornú likvidáciu.

11 SLEDOVÁNÍ VÝROBKU

Po dodání nás zajímá Vaše spokojenost s výrobkem.

Při procesu zlepšování výrobků jsme totiž závislí na Vás a Vašich zkušenostech s prací se strojem.

Jedná se o:

- Vaše zkušenosti, které mohou být důležité i pro ostatní uživatele.
- Problémy, které se vyskytly v určitých provozních situacích.
- Návrhy na zlepšení výrobku.

Prosíme Vás proto o zaznamenání Vašich zkušeností a poznatků z provozu a jejich zaslání na naši adresu:

**HOLZMANN MASCHINEN
Schörgenhuber GmbH**

A-4170 Haslach, Marktplatz 4

Tel 0043 7289 71562 - 0

Fax 0043 7289 71562 - 4

E-Mail: info@holzmann-maschinen.at

12 SLEDOVANIE VÝROBKU

Aj po dodaní náš výrobok sledujeme.

Pri procese zlepšovania výrobkov sme závislí na Vás a Vašich skúsenostiach z práce so strojom. Problémy, ktoré pri práci nastanú, poruchy, určité situácie v prevádzke sú dôležité aj pre ostatných užívateľov. Prosíme Vás preto o zaznamenanie Vašich skúseností a poznatkov z prevádzky a ich zaslanie na našu adresu:

**HOLZMANN MASCHINEN
Schörgenhuber GmbH**

A-4170 Haslach, Marktplatz 4

Tel 0043 7289 71562 - 0

Fax 0043 7289 71562 - 4

E-Mail: info@holzmann-maschinen.at